

В.Е. Курилло

**ЛАТЕНТНАЯ ПОЛИТИКА  
ПОЛИТИЧЕСКАЯ  
ЛАТЕНТОЛОГИЯ**

*Учебное пособие*



Москва 2013

УДК 32(078)  
ББК 66я73  
К 93

**Курилло В.Е.**

К 93 Латентная политика. Политическая латентология:  
Учебное пособие. – Москва: Издательство «Спутник+»,  
2013. – 724 с.

ISBN 978-5-9973-2499-5

Впервые на русском языке целостно и систематично изложено содержание новой отрасли политической науки – политической латентологии, науки о латентной политике. Она исходит из идеи естественного присутствия в реальной политике как элементов открытого, так и закрытого характера. Изображать реальную политику исключительно посредством идеализированных нормативных схем или конспирологических конструкций одинаково некорректно. В данной книге рассматриваются теоретические основы и главные практические направления скрытой политической деятельности (политическая разведка, силовые спецоперации, информационные и психологические спецоперации, тайная дипломатия, активность тайных структур мировой политики и конфиденциальный менеджмент политических партий и власти) в формате органического сочетания скрытой (латентной) политики с открытой (транспарентной).

Теоретический материал опирается на анализ реальных политических процессов, в частности в России и Украине, отечественные и зарубежные исследования с привлечением многочисленных исторических примеров и фактов современности.

Издание предназначено для политиков, аспирантов, магистрантов, студентов-политологов, профессионалов, практикующих в области политической деятельности, и широких масс читателей, интересующихся вопросами скрытой политики.

УДК 32(078)  
ББК 66я73

ISBN 978-5-9973-2499-5

© Курилло В.Е., 2013

*Светлой памяти двух студентов –  
моей чудесной доченьки Ивушки и ее  
замечательного мужа Игоря – посвя-  
щаю. Разделяю боль утраты всех ро-  
дителей, потерявших своих детей. Как  
бы это ни произошло, все мы, пока  
бьется сердце, каждое мгновение бу-  
дем безжалостно казнить себя за то,  
что не уберегли их.*

# Оглавление

## Предисловие

### Часть I. Предмет политической латентологии

#### Глава 1. Феномен латентной политики

- 1.1. Понятие латентной политики и ее трактовки ... 12
- 1.2. Природа и функции латентной политики ..... 30
- 1.3. Виды латентной политики..... 41
- 1.4. Измерение политической латентности ..... 71
- Резюме ..... 75

#### Глава 2. Политическая латентология – наука о скрытой политике

- 2.1. Определение политической латентологии, генезис и развитие ее элементов ..... 78
- 2.2. Парадигмы политической латентологии ..... 91
- 2.3. Закономерности, категории и методы политической латентологии ..... 113
- 2.4. Взаимосвязь политической латентологии с другими науками ..... 122
- Резюме ..... 129

#### Глава 3. Латентные аспекты политической власти

- 3.1. Латентность в природе политической власти .. 132
- 3.2. Субъекты власти сквозь призму латентности .. 142
- 3.3. Латентность в политических процессах ..... 156
- 3.4. Латентность в легитимизации политической власти ..... 161
- 3.5. Латентные аспекты буржуазной демократии... 183
- Резюме ..... 189

---

## Часть II. Политическая разведка

### Глава 4. Политическая разведка: содержание и национальные формы

- 4.1. Понятие и основные функции политической разведки и контрразведки..... 191
- 4.2. Классификация политической разведки ..... 209
- 4.3. Принципы политической разведки и контрразведки ..... 214
- 4.4. Разведслужбы Украины, России и ведущих стран мира ..... 223
- Резюме ..... 240

### Глава 5. Политическая разведка как деятельность, наука и искусство. Виды разведки

- 5.1. Политическая разведка как деятельность. Разведывательный цикл..... 243
- 5.2. Политическая разведка как наука и искусство ..... 263
- 5.3. Агентурная и легальная политическая разведка ..... 267
- 5.4. Неправительственная и партийная разведка .... 280
- Резюме ..... 288

### Глава 6. Личность разведчика и мотивация его деятельности

- 6.1. Профессиональные качества разведчика ..... 291
- 6.2. Мотивация и стимулы в разведке ..... 298
- 6.3. Мотивация шпионажа по Р. Хенкелю ..... 308
- 6.4. Будущее политической разведки ..... 321
- Резюме ..... 331

### Глава 7. Исторический опыт политической разведки, контрразведки и политического сыска

- 7.1. Политическая разведка в древности..... 334

7.2. Политическая разведка в эпоху средневековья .....	344
7.3. Основные вехи развития разведки в Новое время.....	355
7.4. Политическая разведка в XX–XXI веке.....	379
Резюме .....	394

### **Часть III. От разведки и анализа – к спецоперациям**

#### **Глава 8. Силовые спецоперации в латентной политике**

8.1. Понятие, признаки и принципы ССО в латентной политике.....	399
8.2. Задания ССО.....	410
8.3. Классификация ССО в латентной политике ....	440
8.4. Механизмы основных ССО.....	442
Резюме .....	451

#### **Глава 9. Информационное противоборство: войны и спецоперации**

9.1. Информационная война или противоборство. Сущность, структура и цель ИСО .....	454
9.2. Основные типы и исторические примеры ИСО .....	470
9.3. Технология и методы ИСО .....	489
Резюме .....	511

#### **Глава 10. Психологические войны и спецоперации**

10.1. Сущность и признаки ПСО .....	513
10.2. Виды ПСО.....	517
10.3. Психологическое воздействие и его виды... ..	534
10.4. Особые способы и приемы ПСО. ПСО в «цветных» революциях.....	549
Резюме .....	571

---

## **Часть IV. Скрытая международная политика и конфиденциальный партийный менеджмент**

### **Глава 11. Тайная дипломатия и латентные структуры мировой политики**

- 11.1. Тайная дипломатия в системе дипломатической деятельности..... 573
- 11.2. Особенности, основные черты и элементы тайной дипломатии ..... 579
- 11.3. Средства и методы тайной дипломатии..... 587
- 11.4. Формы и принципы современной тайной дипломатии ..... 609
- 11.5. Надгосударственные структуры скрытой мировой политики..... 627
- Резюме ..... 644

### **Глава 12. Конфиденциальный менеджмент политических партий и власти**

- 12.1. Понятие конфиденциального менеджмента, его цели, задачи и классификация ..... 647
- 12.2. Основные направления конфиденциального менеджмента..... 652
- 12.3. Специфический инструментарий конфиденциального менеджмента ..... 670
- 12.4. Особые аспекты конфиденциального менеджмента..... 683
- Резюме ..... 699

**Послесловие ..... 702**

**Список литературы ..... 704**

## Предисловие

Книга «Латентная политика. Политическая латентология» является авторской переработкой вышедшего в 2009 году на украинском языке учебного пособия «Латентная политика. Скрытые направления политической деятельности» (укр. – *«Латентна політика. Потайні напрями політичної діяльності»*), о котором газета «Народна армия», центральный печатный орган Министерства обороны Украины, в рецензии доктора исторических наук, профессора И. Муковского писала: «До настоящего времени на такую тему еще не было подобного учебно-методического издания, потому что формирование нового учебного курса «Латентные направления политической деятельности» сейчас только происходит» (№ 66, от 12 апреля 2011 г.). В процессе переработки базовое издание было не просто переведено на русский язык, но и отредактировано с существенным дополнением, сокращением и обновлением изложенного. Так, например, добавлена глава «Латентные аспекты политической власти», некоторые новые фрагменты и примеры в тексте. В то же время парадигмальная основа и значительная часть материала изменений не претерпели.

Парадигма, которую разрабатывает автор, рассматривает реальную политику как органическое единство дополняющих друг друга частей – скрытой (латентной) и открытой, прозрачной (транспарентной). В данном случае под латентной политикой подразумевается как объективно существующая, но не получившая отражение в общественном сознании, так и осознаваемая, но скрываемая от посторонних глаз, политика в совокупности присущих ей отрицательных и положительных качеств. Обращение к ней позволяет видеть политическую жизнь более правдиво и действовать эффективнее. Практически все учебники по политологии основное внимание уделяют открытой составляющей политики и, базируясь на нормативном под-



ходе, представляют ее в идеализированном виде. С другой стороны, понимание закрытой составляющей в качестве первоосновы политики привело к разработке мифологизированной конспирологической теории. Изображать реальную политику исключительно в формате идеализированных нормативных схем или конспирологических конструкций одинаково некорректно.

Политическая разведка, государственные перевороты, покушения и убийства политических противников, информационно-психологические спецоперации, тайная дипломатия, деятельность тайных структур мировой политики и конфиденциальное партийное и государственное закулиссе – все это является отдельными направлениями скрытой (латентной) политической деятельности, существующей давно, но практически никогда не афишируемой. О некоторых ее проявлениях иногда пишут, но лишь о тех, которые или уже невозможно утаивать, или надо с определенной целью преподнести общественности в желаемом виде. Автор предлагаемого издания делает попытку объединить указанные выше и другие виды скрытой политической деятельности в феномене латентной политики.

Правда, у некоторых читателей может возникнуть вопрос: а уместно ли сегодня, в период активизации борьбы гражданского общества с чрезмерной закрытостью власти и ее кулуарными схемами, обосновывать закономерность существования скрытой, латентной политики, не противоречит ли данная концепция идее об обязательной открытости политики и прозрачности власти как атрибутах либеральной демократии? Ответ таков – в научном плане не противоречит, а если и противостоит, то только как объективная наука, рассматривающая общественные явления в их действительном, диалектически сложном содержании, – политической пропаганде, распространяющей упрощенные, утопические представления об очередном идеальном общественном устройстве. Кроме того, под конъюнктуру се-

годняшнего дня настоящая наука подстраиваться не должна, а ставшее сегодня политической модой безоговорочное преклонение перед атрибутами либерализма, мягко говоря, сомнительно. В реальной жизни все гораздо сложнее. Собственная безопасность, адекватный ответ на вызовы, борьба за выживание и конкурентное опережение являются естественным источником и стержнем латентной политики. Анализ ее природы, механизма и особенностей, позитивных и негативных качеств составляют, по мнению автора, предмет новой специальной политологической науки – политической латентологии. Она принципиально отличается от конспирологии, парадигмы интриг и т. п., которые определяющую роль в политике предоставляют исключительно заговорам или интригам.

Книга ориентируется на проблематику нового учебного курса «Латентная политика», целью которого является формирование полноценного представления о сфере скрытой политики, осознание возможности эффективного действия в ней с соблюдением закона и морали, получение необходимых для этого знаний.

Предлагаемые теоретические материалы сопровождаются многочисленными примерами из истории и современной политики. Изложение некоторых исторических эпизодов, на первый взгляд, может показаться излишне обстоятельным, а упоминание об отдельных реальных лицах – чересчур детализированным. Однако сделано это не случайно. В процессе длительной преподавательской деятельности автору все более становится очевидным тот факт, что современная молодежная аудитория в массе своей недостаточно знакома с содержанием многих значительных событий мировой и отечественной истории и простая ссылка на них практически не улучшает понимания их латентных аспектов – обязательно требуются дополнительные пояснения. Что касается подробного рассказа на страницах книги о К. Шульмейстере, А. Чернышеве, И. Мазепе, Д. Попове,

---

В. Масловском, А. де Лас Эрас, А. Козлове, П. Машерове, М. Горбачеве, Б. Ельцине, В. Шубине, С. Непобедимом и других интересных личностях, то это позволяет читателям, особенно молодым, лучше ощутить пульс времени, о котором идет речь, и увидеть за строками текста живых людей, поскольку именно люди творят политику. Кроме того, подобные описания делают изложение более интересным.

В ряде случаев, когда автор, останавливая внимание на латентной подоплеке процессов, происходящих сегодня в России и Украине, отрицательно оценивает динамику и качество существующей в них системы, осуждает капитализм и констатирует конкретные успехи советского строя, может сложиться ошибочное мнение, что тем самым он ратует за возвращение коммунистического режима во всех его проявлениях. Отнюдь. На самом деле автор ни за что не ратует, а лишь сравнивает достигнутые результаты. К произволу властей, политическим репрессиям, наплевательскому отношению к человеческой жизни, идеологическому догматизму, борьбе с плюрализмом в науке, каторжному труду заключенных и некоторым другим чертам жизни в СССР у автора, как внука «врага народа», репрессированного в 1937 г. и реабилитированного в 50-е годы, имеется вполне определенное негативное отношение. Просто, как представляется, советское воплощение социалистической парадигмы – не самое удачное и не единственно возможное. При этом, с научной точки зрения, оно вполне заслуживает объективной оценки: как в положительных, так и в отрицательных результатах – не замалчивая первых и не раздувая к месту и не к месту вторых.

Предлагаемая вашему вниманию работа может быть полезной для политологов, политиков, аспирантов и студентов факультетов, где изучаются политические науки, а также для тех читателей, которые интересуются вопросами скрытой политики.

## Часть I

### Предмет политической латентологии

#### Глава 1. Феномен латентной политики

##### 1.1. Понятие латентной политики и ее трактовки

Термины «латентная политика», «латентные направления политической деятельности» и прочие, имеющие в своем составе определение «латентный», опираются на латинское слово *«latens»* (*«latentis»*) – **скрытый, невидимый, внешне не проявляющийся**. В этом смысле понятие «латентность» уже встречается в научной терминологии. Каждый раз речь идет о чем-то скрытом, тайном, недоступном обычному наблюдению, впрочем, не обязательно отрицательном. Например, о латентном периоде болезни или беременности говорят в медицине, о латентном промежутке времени от раздражения до реакции на него – в биологии, о латентной общественности – в «паблик рилейшнз», о латентной преступности – в криминалистике, о латентной социализации – в социологии, пользуются этим термином и в инженерной психологии, и в фотоделе. Феномен латентности нашел свое отражение даже в творчестве художников: одна из наиболее таинственных гравюрных работ, выделяющаяся сложностью и неочевидностью идеи, появилась из-под резца А. Дюрера и названа им «Меланхолия» (1514 г.). По мнению же автора, ведущее место среди полотен с большим скрытым социальным и политическим подтекстом принадлежит картине Рембрандта «Ночной дозор» (1642 г.).

Итак, **латентная политика – это скрытая или скрываемая политика** (англ. – *latent, covert, not evident politics*). Трудно сказать, когда, где и кем впервые в политической науке был применен этот термин. Тем не менее, один из наиболее выдающихся американских политологов XX сто-

летия Габриэль Алмонд (*G. Almond*), чье имя по обыкновению упоминают в связи с проблематикой политической культуры и типологией политических систем, использовал понятие «латентная политика» в октябре 1959 года во время выступления на научной конференции, посвященной исследованию космического пространства. Алмонд сказал тогда о существовании в общественной политике (*public policy*) того, что «можно рассматривать как «*latent policy*» и «*latent politics*», в качестве ее «наиболее важной составляющей, которая должна быть постигнута и высоко оценена для адекватного понимания смысла этой политики» [261]. И хотя говорил он преимущественно о роли общественного мнения, вектор и термины для расширенного научного поиска были даны.

Известный французский ученый Пьер Бурдьё (*P. Bourdieu*), говоря в работе «Социология политики» о политическом капитале общественного и государственного деятеля, утверждал: «Этот до крайности неустойчивый капитал может быть сохранен лишь ценой непрерывного труда, который необходим как для накопления кредита, так и для того, чтобы избежать его утраты. Отсюда все предосторожности, умалчивания, утаивания, к которым обязывает общественных деятелей, вечно стоящих перед судом общественного мнения, постоянная забота не сделать и не сказать ничего такого, что могло бы при случае всплыть в памяти противников, и в силу безжалостного принципа необратимости не обнаружить ничего из того, что противоречило бы вчерашним и сегодняшним публичным заявлениям или опровергло бы их постоянство во времени» [24].

А вот мнение государственных деятелей. Президент Украины Л. Кучма (1994–2004) в книге воспоминаний «После Майдана» утверждает: «Политик не всегда может быть самим собой. Подчас он вынужден говорить не то, что думает, а то, что должен говорить – что соответствует

его политической платформе и нравится избирателям» [118, с. 35]. В конце 2005 года бывший тогда премьер-министром Украины Ю. Ехануров сказал в интервью относительно экономической программы на будущее, что она у него есть, но он не может ее сделать достоянием гласности, поскольку ему надо выиграть выборы. А на вопрос, не считает ли он, что эта секретная программа действий помогла бы ему при условии отсутствия экономических планов у конкурентов победить их, Ю. Ехануров ответил: «Эта программа уже точно не поможет! Я хотел бы, чтобы у нас было понимание в этом вопросе. То, что делается на самом деле, никогда не озвучивается. Этого просто нельзя делать. Говорить нужно то, что нужно говорить» [101].

Теперь обратимся к точке зрения такого известного российского специалиста в области тайной дипломатии, теневой истории и политики, как профессор Е. Черняк, из-под пера которого вышли «Пять столетий тайной войны», «Интриги старины глубокой», «Времен минувших заговоры», «Невидимые империи», «Пелена времен», «Жандармы истории» и другие интересные и познавательные книги: «Где вы отыщете политика, который не скрывал бы свои планы, не выставлял напоказ свои намерения, имеющие мало общего с тем, что он собирался предпринимать в действительности, не маскировал действия, призванные убрать с дороги возможных соперников, которых до поры до времени именовал друзьями и соратниками?» [240, с. 12].

Как констатирует украинская еженедельная газета «2000» (2007, №40, с. А-5), «...в реальной политике многие вещи делать открыто – смерти подобно... И если в карточной игре глупо показывать противнику свои козыри, то что говорить о большой политике, где против тебя действуют не 3–4, а десятки противников, чьи интересы весьма разнородны». А вот мнение популярного украинского писателя и публициста О. Бузины, автора бестселлера

«Тайная история Украины–Руси» [22], высказанное в интервью газете «Итоги недели» (2-8 января 2013 г.): «Любой человек, который хотя бы три месяца занимался политикой, не может рассказать абсолютно все, кое о чем он должен молчать».

Итак, ученые, политики и общественное мнение в образе престижной газеты и известного писателя удостоверяют – закрытая, скрытая политика существует.

Что касается собственно термина «латентная», то, кроме упомянутых аналогичных понятий из других областей человеческой деятельности и употребления Г. Алмондом – ученым, достаточно авторитетным среди политологов, – о его предпочтительности свидетельствует сравнение с другими терминами, близкими или подобными по формальному признаку скрытости, но существенно отличающимися по содержанию. Под скрываемым чаще всего подразумевают нечто отрицательное, тогда как понятие латентного гораздо шире и может включать не только негативные, но и вполне позитивные или просто неподдающиеся наблюдению явления. В подтверждение обратимся к некоторым альтернативным терминам.

Например, американский ученый Питер Д. Скотт (*P. D. Scott*), начиная с 70-х годов XX века, изучает так называемую «глубинную политику» («*deep politics*») – замалчиваемую политическую практику – и определяет ее как «параполитику» (от греч. *para* – возле, мимо, вне), т. е. вкладывает в нее преимущественно негативный смысл, видение неправильной, отклоняющейся от нормативного образца и потому утаиваемой политической деятельности, связанной с наркотрафиком, военными заговорами, заказными политическими убийствами, интригами и т. п. Хотя первая его работа называется «Война есть заговор» (1972), Скотт против отнесения ее и других его исследований к «теории заговора». Однако есть достаточно оснований считать его разработки если не непосредственно конспи-

рологическими, то близкими к ним: «Преступность и ее прикрытие: ЦРУ, мафия и связка Даллас–Уотергейт» (1977), «Глубинная политика и смерть Джона Кеннеди» (1993, 1996), «Американская военная машина: глубинная политика, глобальная наркосистема ЦРУ и путь к Афганистану» (2010) и другие [271].

Нечто подобное можно утверждать и о применении к рассматриваемому виду политики термина «теневая». Учитывая, что, как говорится, история – это вчерашняя политика, обратимся к мнению весьма компетентного в вопросах тайной и теневой истории Е. Черняка: «Всемирная история состоит из двух частей – открытой для взора современников и потомков и скрываемой. Теневая история – это не какой-то изолированный кусок, а пласт всего исторического развития. Теневой слой то расширяется, то, наоборот, сужается, но неизменно является важной составляющей исторического процесса, находясь в постоянном взаимодействии со всем развитием общества... В самом названии теневой истории подразумевается, что это скрываемая от постороннего глаза и обычно криминальная история» [240, с. 5–6, 8]. Исходя из приведенного, есть основания утверждать, что для политологического анализа термин *латентная политика* по ряду позиций является более предпочтительным, чем *теневая* (т. е. «обычно криминальная») *политика*.

Из числа работ авторов, активно использующих понятие *латентного* при описании политических процессов, особенно заметны книги доктора технических наук, профессора, директора Книжной палаты Украины Н. Сенченко: «Латентные структуры мировой политики: очерки конспирологии» (2003), «Культурная революция» в Украине, или Управление деградацией» (2004), «Общество истребления – стратегическая перспектива «демократических реформ» (2008), «Теория и практика невидимых войн» (2009), «Кто делает мировую политику?» (2010) и другие. Автор, в част-



ности, утверждает, что «рационалистическая политология довольно часто оставляет за скобками и не учитывает влияния на политику и всю общественную систему разных теневых элементов» [203, с. 3], пишет о «*латентных структурах*» политики и «*латентной войне*», которая ведется против многих стран, в том числе и против стран бывшего Советского Союза [204]. Заметим, однако, что при всей интересности и в то же время безусловной спорности идей этого исследователя о всемирных происках сионистов он подходит к латентным явлениям строго в русле конспирологии (теории заговора) – концепции, рассматривающей общественно значимые события или ход истории как результат заговора со стороны некоторой группы людей, движимых амбициями и корыстными интересами. Дистанцируясь от конспирологии, данную ее характеристику дополним высказыванием авторитетного историка: «Академическая наука относится скептически к популярной в последнее время так называемой теории заговора, которая считает конспирацию (некоторые из сторонников этой концепции считают их проявлениями единого векового заговора) причиной многих политических событий, особенно насильственных, вроде убийства государственных деятелей, мятежей, переворотов. Сторонники этой теории спекулируют на распространенности хорошо знакомой людям интриги в быту. Однако особенностью теории заговора является как раз то, что она оперирует вымышленными интригами или вымышленными их последствиями» [240, с. 29]. Как будет показано ниже, предлагаемая парадигма латентной политики существенно отличается от конспирологической.

Дальнейшее раскрытие содержания категории «латентная политика» прежде всего будет зависеть от трактовки понятий «политика» и «политическая латентность».

Как известно, слово «политика» применяется в чрезвычайно широком понимании. Общеизвестного научного определения феномена политики не существует. Совре-

менное толкование политики сложилось как результат развития и борьбы нескольких позиций и подходов. Коротко напомним их, обращая внимание на то, что имеет отношение к проблематике латентной политики и может быть полезным при дальнейшем изложении материала.

Сущность первого подхода – «государственного» – сводится к идентификации политики с деятельностью государства или государственным управлением. Его основной недостаток состоит в том, что с распределением власти, развитием гражданского общества, партийной системы, СМИ и т. п. политика уже не ограничивается государственным управлением.

При другом подходе – «властном» – политику чаще всего определяют как борьбу за власть, ее сохранение и использование. Его недостаток – сокрытие или игнорирование того факта, что власть лишь иногда является самоцелью, как в случае с Наполеоном Бонапартом, говорившим: «Моя любовница – власть. Да, я люблю власть! Но люблю ее, как художник. Я ее люблю, как музыкант любит свою скрипку...» По обыкновению власть служит средством реализации определенных целей и намерений. Не лишены недостатков и другие попытки представить универсальную дефиницию политики: «деятельностная» (управление обществом), «отношенческая / коммуникационная» (совместное решение общих дел) и т. п.

Проблема всеохватывающего и всепредусматривающего определения политики целиком естественная. Политика – весьма сложный и многосторонний феномен, для которого тщетно искать наиболее сущностное, единственное определение. В то же время формат учебного издания требует и допускает использование определенного рабочего варианта дефиниции без претензии на ее универсальное совершенство. Исходя из этого и обобщая разнообразные трактовки, будем считать, что **политика – это сфера и способ деятельности относительно органи-**

**зации общества, реализации интересов и согласования ценностных позиций отдельных личностей и социальных групп путем использования власти.** Соответственно, в этой связи целесообразно сделать несколько замечаний или пояснений.

Во-первых, речь идет о специфической контрольно-управленческой деятельности относительно организации всех сторон жизни социума и регулирования разногласий в сообществе. Как пишут авторы учебника «Политология»: **«Политическая деятельность – специфическая форма активного отношения людей к своей общественной среде, смысл которого в ее целенаправленном регулировании и преобразовании с помощью фактора власти»** [169, с. 18].

На первоначальных стадиях существования человечества для решения довольно ограниченного круга общих проблем (главная из которых – это выживание в борьбе с естественной средой) было достаточно механизма самоорганизации и саморегулирования путем соблюдения религиозно-мифологических догматов и семейно-родственных обычаев. В то время латентные действия в социуме, так же как и тайны, уже существовали: были охотничьи и рыболовецкие тайны племен, шаманы скрывали содержание своих обрядов и «чудес», еще раньше существовала тайна получения и хранения огня и т. п.

С развитием материального производства и, в первую очередь, благодаря общественному разделению труда значительно усложнилась система хозяйствования, произошло социальное расслоение, к которому прибавились этническая и религиозная дифференциация. Как следствие, в социуме возникали и усиливались тенденции разлада, развивались внутренние разногласия и конфликты. Вспомним, что, согласно второму закону термодинамики («закон роста энтропии»), хаос – наиболее вероятное состояние в природе, и для того, чтобы он наступил, достаточно про-

стой бездеятельности. Исходя из этого, основатель кибернетики Н. Винер утверждал (энтропийный принцип Винера), что хаос и насилие – наиболее вероятное (естественное) состояние, и чтобы уменьшить возможность реализации этой крайности, необходимы целенаправленные усилия, которые опираются на знание. Те сообщества, где победила энтропийная направленность к неупорядоченности и хаосу, – деградировали, распались и исчезли с исторической арены. Альтернативой энтропийному упадку была осознанная деятельность относительно системной организации общества, сохранения его целостности, устранения разрушительных конфликтов и достижения относительной стабильности с переходом к развитию в направлении совершенствования. Таким образом происходил процесс формирования политических отношений на почве генезиса институтов руководства, публичной власти. Политика не только создает порядок, нужный правящей верхушке, – она поддерживает порядок вообще, удерживая в шорах опасную стихию социального хаоса и беспорядка. Возникновение институтов публичной власти одновременно сопровождалось открытой или скрытой деятельностью, направленной против их функционирования. Таким образом, деятельность относительно организации общества включает в себя как «*pro*», так и «*contra*», открытую и скрытую части. Следует ли оценивать противодействие отрицательно? *It all depends on the situation.* В случае создания деспотии или тоталитарного общества с присущим ему единообразием, произволом, массовым террором и т. п. деятельность по его дестабилизации, дезорганизации и разрушению представляется оправданной. Тем не менее, не всякое сопротивление подлежит одобрению. Решающим критерием оценки являются ценностные позиции и представления субъектов противодействия относительно общего блага. Если вместо общества, где под коммунистическими лозунгами принудительно шагают к утопическому *счастью*

*трудящихся всех наций*, навязывается оружием и убийствами под лозунгами борьбы за независимость общества «интегрального национализма», дублирующее гитлеровский национал-социализм с его целью *уничтожения других народов*, или лишь внешне модифицированные (без откровенно фашистских лозунгов) национал-террористические идеологемы, то это одобрять недопустимо, поскольку плохое заменяется намного худшим. Заметим, правда, что здесь мы встречаемся с другой чрезвычайно сложной философской проблемой – о возможности существования общего блага и что под этим понимать.

Во-вторых, особое внимание следует обратить на ту часть дефиниции политики, которая указывает на «реализацию интересов и согласование ценностных позиций» разных участников политической жизни. Именно в этом заключается действительная цель и движущая сила политики. Интерес – это осознанная потребность, которая, в свою очередь, означает то, что объективно необходимо для поддержания жизнедеятельности и развития личности, социальной группы или общества в целом. Еще Гельвеций считал интерес, вместе с потребностью, единым универсальным двигателем человеческих поступков. Современная трактовка интереса приобрела некоторые новые аспекты, но, как и раньше, в нем видят главную детерминанту поведения, внутренний источник политической активности. **Политический интерес**, согласно Н. Головатому, «это: а) **выборочное отношение человека, социальной группы к любым политическим явлениям и процессам;** б) **реальная причина, лежащая в основе политических действий и событий, которые происходят при участии субъектов и объектов политики...** Политические интересы – **основные побудительные мотивы политической деятельности**» [46, с. 123]. Поэтому, слушая любые речи политиков, следует прежде всего определиться, какие и чьи открытые и скрытые (латентные) интересы содержит

пропагандируемая политика, и поставить вопрос, который возник, наверное, вместе с политикой: «*Cui bono?*» – «Кому это выгодно?» В русле классово-материалистического мировоззрения эта мысль была сформулирована В. Лениным следующим образом: «Люди всегда были и всегда будут глупенькими жертвами обмана и самообмана в политике, пока они не научатся за любыми нравственными, религиозными, политическими, социальными фразами, заявлениями, обещаниями разыскивать интересы тех или иных классов» [121, с. 47].

В практически однородном первобытном обществе доминировал общий интерес – выжить, и по этому поводу конфликты не обострялись. С переходом к дифференцированному сообществу каждая его часть, не отрицая наличие всеобщего интереса, старается достичь собственных специфических целей. При этом векторы личностных и групповых интересов очень разнонаправленны, часто даже противоположны. Реализовать одновременно все интересы практически невозможно. Это означает, что в ситуации нерегулируемых взаимоотношений люди воюют между собой за свои интересы, двигаясь или к хаосу, или к взаимоничтожению. Как известно, подобное «естественное» состояние общества Т. Гоббс (*T. Hobbes*) называл «войной всех против всех». Поэтому во многих дефинициях политики речь идет о «гармонизации» или «согласовании» интересов, что предусматривает якобы обеспечение мира, согласия и консенсуса. Но реалии политической жизни свидетельствуют – применение термина «согласование» не совсем точно отражает происходящее на самом деле. Политическая деятельность приводит к тому, что определенные интересы начинают властвовать и осуществляться за счет игнорирования или подавления какой-то части других, что касается остальных – стараются найти относительно компромиссное решение, иногда – консенсус. Как правило, возможность реализовать свои интересы имеют в первую

очередь те, кто при власти, ради этого зачастую за нее и борются. *Наиболее легко и удобно осуществлять собственные цели при помощи больших денег и преподнося свои интересы в качестве всеобщих, полезных всему обществу.* Например, лишение народа общественной собственности на средства производства (и, как замалчиваемое следствие, – резкое социальное расслоение, появление массовой безработицы, выселение жильцов из квартир и общежитий, ликвидация общественных фондов потребления, обеспечивавших поголовно бесплатное образование и медицинское обслуживание, массовое строительство квартир и объектов культуры, практически бесплатные коммунальные услуги и т. п.) преподносить как «разгосударствление», а перераспределение приватизированной собственности между олигархами изображать как борьбу за более выгодное и справедливое привлечение средств в бюджет с целью дополнительного финансирования социальной поддержки населения; другой пример – внутриэлитные «разборки» подавать как борьбу с ненавистной массам граждан коррупцией во властных структурах. Итак, процесс дифференциации интересов в обществе имманентно содержал в себе деление их на открытые и скрытые. А последние, таким образом, получили важное место в политике. Даже частичное разглашение государственных интересов в политике может обернуться большими неприятностями для чиновника любого уровня. 31 мая 2010 года Президент ФРГ Хорст Келер (*H. Köhler*) был вынужден подать в отставку после того, как публично неосторожно проговорился, что участие бундесвера в миротворческой миссии за рубежом (речь шла о немецком контингенте в составе войск НАТО в Афганистане) целесообразно с точки зрения защиты экономических интересов Германии.

В международной политике собственные скрытые интересы доминирующих государств чаще всего преподносятся в качестве общечеловеческих.

Теперь обратимся к ценностным позициям. Во взаимоотношениях люди руководствуются не только интересами, но и ценностями. Ценности в общем понимании – это своеобразные объекты, которые удовлетворяют потребности субъектов общественной жизни. Их разделяют на ценности-блага (материальные ресурсы, продукты духовного потребления и услуги) и ценности-регламенты (моральные, правовые и эстетичные нормы и идеалы, обычаи, традиции), а также делят на принятые и распространяемые официально и на, наоборот, существующие независимо от культивированных властью. Между двумя последними типами очень часто возникает значительная несогласованность, даже глубокие противоречия, из-за чего некоторые ценности приобретают скрытый характер. В определенной степени это присуще политическим ценностям. **Политические ценности – это убеждения относительно идеалов и целей, которые необходимо реализовать, норм и принципов, согласно которым надо действовать.** Это – высшие принципы, которые обеспечивают согласие в обществе или в отдельных социальных группах относительно основных целей и проблем, вера в желательный и лучший (или наилучший) тип политической системы, в политическую цель и средства достижения такой цели и представления о них [46, с. 121]. На основе политических ценностей субъекты политической жизни выбирают соответствующий способ поведения и деятельности. Они являются мотивационным базисом и регулятором политической активности. Проблема ценностей очень сложная. В каждую историческую эпоху превалировали свои ценности: например, в европейском Средневековье – вассальная преданность, сословная иерархия, рыцарская честь, религиозность и т. п., а в современных европейских государствах – свобода, демократия, суверенитет личности и т. п. в их буржуазной трактовке, а также, учитывая господство капиталистического способа производства, – капитал, деньги,



конкуренция, сила. Но за границами Европы эти ценности разделяют далеко не все народы. Даже в пределах одной страны разные субъекты политической жизни имеют отличные ценностные позиции, противостояние которым воспринимается в открытой или скрытой форме весьма болезненно, порой как личная трагедия или оскорбление. Особенно опасно это для обществ, состоящих из разных этносов, национальных меньшинств, конфессий, имеющих разные исторические судьбы, культурные традиции, менталитеты и т. п.

Итак, дифференциация ценностей происходила параллельно с дифференциацией интересов. Оба процесса становились носителями перспективы энтропийного разрушения социума и погружения в хаос, единственной альтернативой тому было сознательное управление взаимодействием интересов и ценностных позиций. Это было время возникновения политики, и есть все предпосылки для утверждения, что с самого начала своего существования она содержала в себе как открытые, так и скрытые составляющие, иначе говоря, – транспарентные (фр. *transparent* – прозрачный) и латентные (скрытые). **Отныне содержание политики всегда будут характеризовать ответы на три фундаментальных вопроса: кому реально принадлежит власть (субъект руководства); каким образом осуществляется организация и управление (политическая система и политический режим); какие/чьи интересы реализуются, а ценностные позиции превалируют (кто пользуется благами правления)?**

Что касается классификации политики, которая создается на основе определенных критериев, то, как известно, чаще всего выделяют следующие ее виды: по сфере общественной жизни – экономическая, социальная, военная, культурная и т. п.; по объектам влияния – внутренняя и внешняя; по субъектам – государственная, партийная и т. п.; по цели и приоритету деятельности – нейтралитета,

компромиссов, национального примирения, «перестройки», модернизации, государственного строительства, «интеграции» в Европу и прочие. В русле подобной структуризации вполне логичным является деление политики по степени освещения и раскрытия целей, способов и методов деятельности социальных групп, государственных структур и отдельных лиц – на «открытую» («транспарентную») и «скрытую» («латентную»). Как правило, политологические дисциплины охватывают общетеоретическую проблематику именно транспарентной политики, за исключением отдельных тем, связанных с манипулированием общественным мнением и некоторых других. Обращаясь к латентной политике, обычно ограничиваются общим определением ее как тайной или скрытой деятельности государства и, в качестве примера, чаще всего ссылаются на разведку.

Если в литературе издавна по-разному толкуют политику вообще, то особенно заметно это происходит относительно латентной политической деятельности. С одной стороны, упрощенно отождествляя ее с нелегальной, нелегитимной деятельностью, утверждают, что латентная политика находится в противоречии с моралью и демократическими ценностями, является занятием преступников или «рыцарей плаща и кинжала», циничным и не достойным порядочного человека; тогда как, с другой стороны, оппоненты данной точки зрения стремятся доказать, что латентная политика – занятие высоконравственное и творческое, присущее настоящим профессионалам и «людям с чистой совестью» (говоря словами названия книги знаменитого советского партизана, писателя П. Вершигоры). В этом прослеживаются два концептуальных полюса: или латентная политика – это способ достижения сомнительных целей, или она – наука и искусство защиты общего блага и справедливости.

К анализу трактовок латентной политики можно подходить также следующим образом. «Психологический» под-

ход рассматривает данное явление в контексте агрессивносостерничающего характера человека и его борьбы за господство с использованием всех, в том числе скрытых, иногда даже противоправных, действий. Значительный акцент при этом делается на интровертных психологических свойствах субъектов политики. «Биологический» подход характеризует «неизбежность» политической коварности субъектов генетическим несовершенством человеческой природы, а мотивацию любых поступков – исключительно инстинктом самосохранения и выживания. Наконец, «общественный» подход к толкованию латентной политики обусловлен пониманием политики как сложного социального явления, которое зависит от ряда экономических, социальных, культурных, биологических и других факторов. Особая роль при этом отводится необходимости соблюдения высших национальных интересов, защиты безопасности существования общества вообще и его политической системы в частности.

В русле «общественного» подхода представляется возможным выделить два основных течения. Первое рассматривает латентную политику как определенное *направление деятельности* отдельных учреждений, институтов или лиц, которые реализуют приоритетные цели или средства их достижения. Поэтому, говоря, например, о некоторых акциях в информационной сфере, их называют «информационными спецоперациями», в сфере массовой психологии – «психологическими спецоперациями», в общеполитическом пространстве – «силовыми операциями спецслужб», «литерными акциями», «прямым действием», «заговором», «терактами» и т. п., подразумевая именно такое видение латентной политики. Кроме того, сюда же можно отнести выделение латентной политики в качестве отдельного направления политики из-за тайного, скрытого способа решения общеполитических задач.

Второе течение рассматривает латентную политику как *вид практической деятельности*, сферу действия опреде-

ленных структур, субъектов политики. При этом возникают две интерпретации латентной политики: властная и институциональная. Властная интерпретация связывает ее с непосредственным достижением, удержанием и использованием власти скрытыми средствами и методами: действия революционеров или контрреволюционеров по захвату власти, скрытая борьба субъектов политики за сохранение власти, некоторые методы создания благоприятных условий для реализации стратегических задач, обеспечение международной безопасности, охрана конституционного порядка и т. п. Сюда же можно отнести действия спецслужб (по обыкновению нелегальные) для изменения политики определенного правительства. В последнем случае спектр неправовых методов может быть очень широким – от давления на политических лидеров вплоть до замены или уничтожения ключевых фигур, от которых зависит направление действий правящей элиты общества. Институциональная интерпретация латентной политики подает ее в категориях закрытой деятельности правительственных, в том числе разведывательных и контрразведывательных, органов, других субъектов политики. Так, например, сбор конфиденциальной по существу информации (или той неконфиденциальной, которая может быть использована в аналитическом разведывательном исследовании) осуществляется не только с помощью агентурной сети, но и в процессе обычного функционирования подразделений некоторых правительственных учреждений, которые просто привлечены к внешнеэкономической, представительской деятельности государства, изучают мировой рынок, возможности реализации национальных интересов в международных отношениях. Тем не менее, и внутри страны функционируют структуры, которые обеспечивают стабильность и удержание власти путем нейтрализации внешних влияний, – контрразведка, а также специальные службы, которые защищают конституционный порядок,

борются с терроризмом, предотвращают экономические преступления и тому подобное методами, которые раскрывать нецелесообразно, даже опасно по отношению к людям, занимающимся получением, сбором и использованием соответствующей информации.

Трактовка латентной политики (как сферы деятельности) в плоскости морали происходит с нескольких позиций. «Этическое» понимание предусматривает отношение к ней как к деятельности на этических началах с конечной целью осуществления справедливости и общественного блага. В таком случае главным свойством латентной политики должен быть поиск и использование адекватных средств для реализации моральной цели при условии соблюдения секретности ради безопасности. «Циничное» понимание представляет латентную политику как средство достижения эгоистических целей вплоть до оправдания «политической целесообразностью» вооруженных акций и убийств в русле специального обеспечения политики руководящих кругов. При таком подходе считается, что цель оправдывает любые средства ее достижения, а скрытый характер действий снимает вопрос о нравственности, законности и правовой ответственности инициаторов и исполнителей подобных «активных» операций. «Ценностно-нейтральное» понимание латентной политики заключается в ее довольно широком рациональном, прагматическом толковании как сферы деятельности. Для него характерен отказ от очевидно заданной регламентации действий, жестких «правил игры». Все рассматривается в контексте определенных исторических и национальных условий, в русле уважения к базовым политическим ценностям конкретного общества, которые выполняют роль определенных ограничивающих факторов на пути к желаемой цели. Общим во всех трех пониманиях латентной политики есть то, что она по определению является закрытой, скрытой от освещения. Этот категориальный признак латентной политики в

первую очередь обусловлен необходимостью своевременного предотвращать противодействие со стороны политических противников конкретным намерениям по реализации общественно значимых интересов и представлений относительно общего блага.

## 1.2. Природа и функции латентной политики

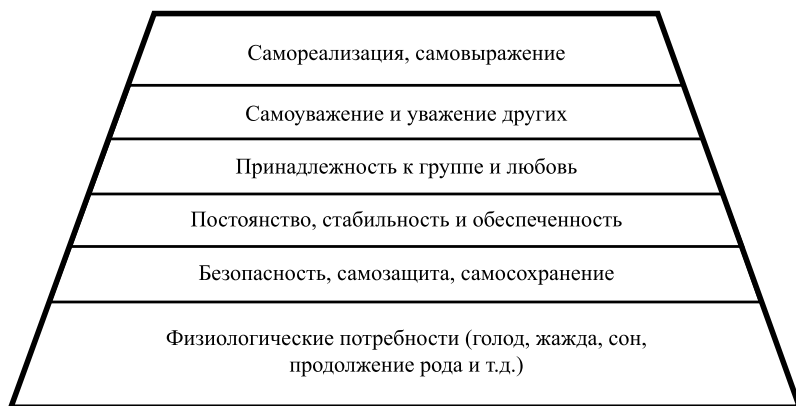

*Рис. 1. Иерархия базовых потребностей  
(по А. Маслоу)*

Основой жизнедеятельности социума есть удовлетворение его разнообразных потребностей. Знакомство с иерархией «базовых потребностей» жизнедеятельности по А. Маслоу (*A. Maslow*) показывает, что игнорирование первоочередных из них ведет к гибели саморегулирующейся системы, а их удовлетворение является важнейшим условием ее выживания, существования вообще (рис. 1).

Второе место в перечне указанных потребностей (уступая лишь физиологическим) занимает потребность безопасности, самосохранение. В данной связи латентные акции осуществляются их субъектами с целью неупрежда-

емой и анонимной нейтрализации угроз жизнедеятельности отдельных субъектов политической жизни или социума вообще. **Безопасность, опережение и борьба за выживание – вот главный источник и стержень латентной политики.** Понимание безопасности в таком толковании выходит далеко за рамки «биологического» подхода и охватывает:

- безопасность достижения или завоевания власти и ее удержания;
- безопасность механизма функционирования и реализации власти, в том числе безопасность процессов разработки и принятия решений;
- безопасность субъектов политической жизни общества и защиту их интересов;
- безопасность позиции государства в международных отношениях;
- безопасность функционирования определенных структур защиты интересов государства и общества внутри страны и вне ее, в том числе разведки, контрразведки, правоохранительных органов и режимных учреждений;
- защиту общества от политической и экономической дестабилизации, деструкции, наркобизнеса, терроризма, организованной преступности и т. п.;
- безопасность деятельности некоторых производственных, финансовых, научно-исследовательских и информационно-коммуникационных структур и т. п. [71].

В конце концов, в формате «циничного» понимания латентной политики, это также безопасность инициаторов, разработчиков и исполнителей противоправных акций от правосудия и ответственности перед своей и международной общественностью. Итак, коротко определим, что латентная политика – это та часть политики, которая закрыта

от освещения в соответствии с потребностями безопасности. В свете предложенной дефиниции становится очевидной неполнота определения латентной политики лишь в рамках использования *скрытых методов* политической деятельности, поскольку латентными могут быть ее цели и субъекты, методы и средства, источники и ресурсы и т. д. Как уже указывалось выше, несовершенным есть обращение к латентной политике из-за ее неосвещаемости как к «теневой» политике, поскольку данный термин несет отрицательную содержательную окраску, и по обыкновению считается, что подобная политика осуществляется тайно вопреки интересам общественности.

Что касается тайных или скрытых политических целей, то приведем соответствующий пример маскировки и утаивания политической партией своей подлинной идеологической платформы и ее целей. Как известно, обретение Украиной независимости сопровождалось нагнетанием националистических настроений, призванных оправдать сомнительные инициативы политической верхушки и мобилизовать массы на их поддержку. Создались благоприятнейшие условия для активизации сил крайней реакции под флагом национализма. Политическая символика (красно-черные флаги с переделками гитлеровской свастики), названия, программные документы и риторика некоторых политических партий и объединений весьма заметно отражали влияние наследия национал-социализма фашистской Германии и ее поклонников из среды украинской эмиграции. Одна из них называлась Социал-национальная партия Украины (СНПУ), в 2004 г. переименованная во Всеукраинское объединение «Свобода», поскольку, по словам ее лидера О. Тягнибока, старое название «отпугивает избирателя». Говоря о мировоззренческих и идеологических основах партии, Тягнибок констатировал: «Мы являемся украинскими националистами – этим все сказано... Наш кумир как политический деятель – Степан Бандера. Мы



базируем нашу идеологию на трудах Михновского, Донцова, просто пытаемся их осовременить...» В этой связи напомним (в переводе) некоторые тезисы из разработанных основателем украинского национализма Михновским «X заповедей УНП»: «...II. Все люди – твои братья, но москали, ляхи, угры (венгры. – Авт.), румыны и жидаы – это враги нашего народа... III. Украина – для украинцев...» Следуя его идеям, Тягнибок, выступая 17 июля 2004 года на торжественном митинге, посвященном памяти одного из националистических вождей – Клячкивского (Клима Савура), говорил: «Они не боялись, как и мы сейчас не должны бояться, они взяли автомат на шею и пошли в те леса, они готовились и боролись с москалями, боролись с немцами, боролись с жидовой и другой нечистью, которая хотела забрать у нас наше государство...» Думается, с одиозными программными установками СНПУ/ВО «Свобода» все ясно. Однако самое примечательное Тягнибок поведал в интервью «Украинской правде» от 31 марта 2004 года: «Была первая редакция программы партии... Но когда мы подали официальные документы на регистрацию в 1995 году, мы приняли программу партии, которая должна была устроить министерство юстиции. Эта программа была зарегистрирована, и мы официально пользовались второй программой, хотя внутренне, мировоззренчески нам оставалась более симпатичной первая». Иными словами – одной партийной программе для открытого пользования придали обманчиво пристойный вид, а другой, соответствующей истинным целям, придерживаются латентно.

В более полном определении латентная политика – это особая, неосвещаемая сфера жизнедеятельности людей, прежде всего связанная с реализацией скрытых интересов или применением тайных методов получения, удержания и использования власти, а также обеспечением безопасности и самозащиты политической

**системы и субъектов политики, общества в целом, непрозрачный тип отношений между людьми, обществом и государством.**

Объектом латентной политики, безусловно, являются все элементы политической и общественной жизни, на которые направлена скрытая деятельность субъектов политики. В первую очередь, это власть и те властные отношения, формы и методы ее реализации, которые имеют первоочередное значение и способны заинтересовать политических конкурентов, оппонентов, врагов с точки зрения организации противодействия, осуществления влияния на власть или ее существенного изменения. Объектами могут быть составляющие политической, экономической, военной, правовой и культурно-духовной подсистем общества, а также социум и отдельные лица.

Субъектность латентной политики также имеет особый характер. Во-первых, требования безопасности и результативной деятельности чаще всего побуждают субъектов латентной политики отрицать причастность к ней. Во-вторых, к латентной деятельности в скрытом виде в случае необходимости иногда привлекаются посторонние учреждения или их работники. В-третьих, осуществление латентных функций порой выходит за пределы норм международного права или законов собственной страны, поэтому оно должно соответственно нормативно, законодательно и лицензионно закрепляться, иначе может стать причиной весьма негативных последствий для субъекта. И вдобавок следует иметь в виду, что теоретически проблематика субъектности должна охватывать не только реалии одной страны.

Таким образом, к субъектам латентной политики, в первую очередь, можно отнести господствующую элиту, руководство государства, структуры местного государственного управления и самоуправления, поскольку, вполне естественно, некоторые аспекты процесса принятия решений и их содержание не подлежат освещению. Чаще всего это то, что свя-

зано с государственной тайной и национальной безопасностью, кадровые вопросы, конфиденциальные договоренности и т. п. Но это могут быть и акции господствующей элиты и власти по манипулированию общественным мнением, информационно-психологические спецоперации против собственного населения с целью оправдания своих действий. Так, например, продолжительное время государственная нацистская пропаганда фашистской Германии насаждала и укрепляла в общественном сознании антисемитские установки. Вообще, в любой стране поиск внутренних или внешних врагов нации, разжигание враждебности или ура-патриотических настроений вокруг исторических событий прошлого всегда использовались как эффективное латентное средство отвлечения внимания людей от просчетов власти и предотвращения сопротивления граждан ошибочной политике.

Наиболее понятной представляется систематизация субъектов латентной политики по уровню: а) международные, б) действующие в масштабах страны, в) региональные, г) локальные структуры. Правомерен также вариант деления их на государственные, общественные/политические и коммерческие.

Более сложной представляется классификация по латентной функциональности. Так, важными субъектами латентной политики являются учреждения, имеющие нормативно и законодательно закрепленные в качестве основных – функции разведывательной и контрразведывательной деятельности (РД и КРД). В Украине, например, это Служба безопасности Украины (СБУ), Служба внешней разведки Украины и Главное управление разведки Министерства обороны (ГУР МО); в России – Федеральная служба безопасности (ФСБ), Служба внешней разведки (СВР) и Главное разведывательное управление Министерства обороны (ГУР МО); в США – Центральное разведывательное управление (ЦРУ), Федеральное бюро расследо-

ваний (ФБР), Агентство национальной безопасности (АНБ) и т. п.; в Великобритании – Секретная разведывательная служба (Интеллидженс Сервис, она же МИ-6), Служба военной разведки, Штаб-квартира правительственной связи, Служба безопасности (МИ-5); в ФРГ – Федеральная разведывательная служба (БНД), Федеральное бюро защиты Конституции; в Израиле – разведка «Мосад» и контрразведка «Шабак».

Другую группу субъектов латентной деятельности образуют учреждения, которые выполняют определенные законодательно и нормативно закрепленные функции, например, оперативно-розыскную деятельность (ОРД), *но отличаются от разведки и контрразведки* целями, «контрагентами», нормативным обеспечением и т. п. Упрощенно это имеет такой вид: РД – получение информации, КРД – противодействие деятельности органов разведки, ОРД – защита человека, общества, государства от преступных намерений. Существуют также определенные госструктуры, специализирующиеся на осуществлении тайных информационно-психологических, «силовых» и других спецопераций.

Обособленно стоят госструктуры, которые занимаются отдельными направлениями латентной деятельности, не предусматривающими специального законодательного закрепления, например, министерства иностранных дел в вопросах тайной дипломатии или собирания открытой информации относительно жизни других стран, международных организаций, транснациональных монополий / корпораций и т. п. Сюда же можно отнести службы вещания на зарубежную аудиторию (иновещание) государственного или контролируемого государством радио и телевидения.

В 1924–1936 гг. в СССР в ходе широкомасштабной подготовки к войне против иностранных агрессоров была сформирована с соблюдением полной секретности, обучена и оснащена тайниками с оружием латентная партизан-

ская армия. Ее крыло в приграничной полосе Юго-Западной железной дороги включало более 60 партизанских отрядов общей численностью около 1400 человек. Аналогичные подразделения существовали в Белорусском и Ленинградском округах. Тщательно отобранные, ничем не отличавшиеся от других граждане, работали в учреждениях, колхозах и на предприятиях. В то же время они получали специальную подготовку и систематически собирались на кратковременные учебные мероприятия, которые маскировались как сборы «пожарников», «охотников», «рыбаков» и т. п. Для справки: в 1937 году в связи с массовыми поисками заговоров, шпионов и подпольных групп «врагов народа» данные отряды и команды были расформированы, их тайники – ликвидированы, а значительная часть командного состава – репрессирована.

К субъектам латентной политики относятся также негосударственные коммерческие и некоммерческие спецструктуры, которые по лицензии осуществляют конкретные латентные действия, не относящиеся (в соответствии с законом) к компетенции государственных оперативных служб, например, частные детективные или охранные агентства и фирмы. Так, с 1946 по 1952 годы в Вене действовал «Институт документации преступлений нацистов» под руководством Тувьи Фридмана, который путем открытых и скрытых мероприятий помог найти и привлечь к ответственности ряд фашистских палачей, в том числе – Адольфа Эйхмана. Центр Симона Визенталя со штаб-квартирой в Лос-Анджелесе и Иерусалиме также занимается «охотой» за нацистскими преступниками и хорошо известен благодаря поискам Альберта Хейма – «доктора Смерть» из фашистского концлагеря в Маутхаузене.

Другой пример – подготовку грузинских спецназовцев к рейду в Южную Осетию в августе 2008 г., как сообщила в сентябре того же года газета «Файненшл таймс», осу-

ществляли, по поручению Пентагона, две милитаризованные частные коммерческие структуры.

В Украине финансово-промышленные группировки все активнее обзаводятся «частными армиями», которые маскируются под охранные компании и выполняют широкий спектр коммерческих и политических задач. Как следствие, общая численность сотрудников частных охранных структур в стране достигла в 2010 году 500 тыс. человек, что в 2,5 раза превысило число военнослужащих в Вооруженных Силах.

На практике некоторые аспекты деятельности даже легальных политических партий, общественных объединений, СМИ также имеют скрытый характер: «черные» и «серые» методы борьбы с оппонентами или конкурентами, источники незаконного финансирования, рычаги лоббирования и коррупционные контакты в структурах власти, тайные действия избирательных штабов, конфиденциальные договоренности и т. п. К наиболее типичным субъектам латентной политики следует отдельно отнести криминальные и нелегальные политические, военно-политические, в том числе террористические, структуры. Наконец, выделяется группа субъектов – участников мировой политики, деятельность которых (или часть ее) осуществляется в закрытом формате: международные неправительственные организации, представительные общества и ассоциации, закрытые элитарные «клубы», спецслужбы транснациональных корпораций (ТНК) и т. п.

Субъектов латентной политики можно также систематизировать по степени их легальности и другим критериям.

Социальное назначение латентной политики проявляется в ее функциях, которые, считаем, можно условно разделить на отражающие органическую связь латентной политики с политикой вообще и на те, в которых проявляется специфика латентной политики. К последним принадлежат следующие [12, с. 180–181]:

- реализация экзистенциальных интересов государства и других субъектов, в том числе политических партий, – безопасность, выживание, оценка перспектив развития ситуаций и угроз, своевременное приспособление к новым условиям или осуществление определенных превентивных мероприятий и т. п.;
- реализация интересов сосуществования и согласования ценностных позиций – точное определение международных позиций данного государства и других акторов межгосударственных отношений, адекватное понимание и учет позиций субъектов политики в стране между собой и т. п.;
- реализация функциональных интересов – реалистическая оценка эффективности политической деятельности с помощью разных, в том числе конфиденциальных, источников, объективное информирование руководства, решение вопросов финансовой поддержки, кадрового обеспечения и т. п.;
- реализация интересов укрепления/подрыва внутреннего порядка, защиты человека и общества от действий деструктивных и криминальных элементов – для одной части субъектов и, *visе versa* (все наоборот), – для другой.

Согласно распространенному подходу к структуризации политики [167, с. 9], в ее латентном виде тоже можно выделять *форму, содержание и процесс* в их специфике. Так, *форма* латентной политики – это ее организационная структура, а также система особых норм, обеспечивающих ее существование. Форма латентной политики реально воплощается в службах разведки и контрразведки, спецслужбах защиты граждан от преступных посягательств, структурах сбора и обработки специфической информации и т. п. Это также соответствующие законы, нормативно-инструктивные документы, регулирующие и

обеспечивающие конфиденциальную деятельность и безопасность субъектов политики. *Содержание* латентной политики проявляется в ее целях, ценностях и направленности, а также в способе деятельности ее субъектов. В частности, речь идет о тайном способе деятельности со специфическим направлением: политическая разведка и контрразведка, информационно-психологические операции, политические силовые операции, тайная дипломатия, текущий конфиденциальный менеджмент, скрытое влияние на политических оппонентов/конкурентов, манипулирование и т. п. По месту и ориентации относительно границ страны латентная политика делится на внутреннюю (например, межпартийные отношения и политический сыск) и внешнюю (компетенция внешней разведки, МИД и т. д.). По характеру и содержанию задач латентная политика, как представляется, может быть стабилизирующе-охраняющей, вспомогательной, угрозоявляющей, уничтожающе-ликвидационной, дезориентирующей, дестабилизирующей или подрывной. По отношению к действующему законодательству – легальной и нелегальной, а по степени соблюдения морально-этических норм – этической, аморальной и, как промежуточный вариант, смешанной или сомнительной. Наконец, в *процессе* латентной политики воплощается сложный, многосубъектный и конфликтный характер скрытой политической деятельности, отношения разных учреждений, социальных групп, организаций и индивидов.

По мнению В. Мирончука и В. Храмова, любая власть руководствуется принципом скрытности, который раскрывается через ряд реакций: первая реакция – недопущение разоблачений; вторая – дистанцированность от массы; третья – наращивание тактического арсенала; четвертая – проявление самоволия «казнить – так казнить, миловать – так миловать»; пятая – лишь плохая власть не знает другого пути, кроме прямого [137, с. 133].



Кроме тайного статуса субъекта, можно говорить и о том (учитывая психологическую концепцию власти), что скрытым, часто неосозанным, является и стремление этого субъекта к власти [170, с. 198–199]. Так же тайными могут быть мотивы подчинения объекта власти ее субъекту. Более подробно латентные аспекты политической власти рассматриваются в главе 3.

### 1.3. Виды латентной политики

Первоосновой анализа видов латентной политики служит методологическая посылка о диалектическом соотношении политики вообще и латентной политики – как целого и части или как общего и особенного, а также преобладающее использование сравнительного метода – в первую очередь, в формате размежевания главных и второстепенных признаков.

Расхождения признаков латентной деятельности, относящейся к одному виду, являются случайными или несущественными, в то время как признаки, на основании которых различаются виды, являются необходимыми или существенными.

Все разновидности латентной политики можно условно поделить на отражающие общеизвестные классификации политики вообще (рис. 2) и на те, в которых проявляется специфика природы латентной политики (рис. 3). Так, согласно традиционному делению политики по сферам общественной жизни на экономическую, этнонациональную, военную, социальную, культурную, экологическую, научно-техническую, аграрную и т. п., возможно выделение соответствующих видов латентной политики.

Начнем с экономики, поскольку, по сугубо субъективному мнению автора, политик или политолог, не опирающийся на знание экономики, превращается в демагога, тогда как экономист, игнорирующий политологию, становится утопистом. В экономике жесткая конкурентная

борьба предусматривает существование коммерческой тайны, скрытых действий с целью опережения соперников, методов нечестной конкуренции, «экономического шпионажа» и т. п. Речь идет также о скрытых средствах экономического обогащения, влияния, непрозрачной экономической экспансии, так называемой «теневой экономике» (составлявшей в первом полугодии 2009 года, по самым скромным оценкам Минэкономики, 36% ВВП, а по мнению Мирового банка – 50% украинской экономики).



*Рис. 2. Виды латентной политики, которые отражают общепринятые классификации политики*

После неудачной попытки построить социализм Украина, Россия, как и другие страны СНГ (исключая Беларусь, которую сегодня кое-кто называет «Брестской крепостью СССР»), стали на путь реставрации капитализма, деликат-

но преподносимый массовому общественному сознанию как создание рыночной экономики. За фасадом рыночной экономики на публичном уровне по обыкновению скрывается и замалчивается ее настоящая капиталистическая сущность и основной источник обогащения – первоначальное накопление капитала, эксплуатация наемных работников и присвоение прибавочной стоимости. В этой связи скрытые аспекты капиталистической экономики, деятельность государства в латентном измерении рыночного хозяйства имеют принципиально важное значение и заслуживают более подробного освещения.

Итак, правящий класс и его политическая элита, избирая для государств постсоюзного пространства капиталистическую модель экономического развития, исходят, прежде всего, из собственных интересов и ценностных позиций. Одновременно они стараются преодолеть последствия неудачного социалистического эксперимента в масштабах всей страны и обеспечить необходимую управляемость общества. При этом стереотипы жизни стран «золотого миллиарда» используются с целью пропаганды иллюзорно счастливой картины капитализма, тогда как его недостатки всячески скрываются. Они не являются абсолютной тайной уже длительное время, но сегодня или замалчиваются, или считаются временными трудностями переходного этапа. Далее, на основе работы украинских экономистов Г. Башнянина, П. Лазура и В. Медведева [11] укажем на то, о чем писал К. Маркс и другие великие мыслители прошлого, и что по сей день чаще всего замалчивается в буржуазной литературе при обращении к капиталистической экономике и политике ее воспроизведения.

Основой экономической системы капитализма является частная капиталистическая собственность на средства производства. Поэтому после отказа от социализма все государственные, общенародные, коллективные и другие формы собственности (понимаем – предприятия) безапел-

ляционно выставляются как инородные элементы в капиталистической экономике и либо ликвидируются, либо приватизируются (чаще всего по варианту «прихватизации»). Собственность приобретает капиталистический характер тогда, когда применяется для обогащения владельцев предприятия путем присвоения неоплаченного труда нанимаемых работников. По существу – это кража результатов чужого труда на основании предварительного требования добровольно *согласиться на частичную оплату* ради возможности получить средства к существованию, работая на оборудовании работодателя. Постоянное присвоение части труда наемных работников без эквивалента оплаты получило название эксплуатации. Для возникновения такой социально-экономической системы, как капитализм, нужно, чтобы встретились и вступили в отношения, с одной стороны, владелец денег, средств производства и жизненных средств (который желает их приумножить путем предпринимательства), а с другой, – владелец лишь рабочей силы, свободный лично, но лишенный любых средств производства и средств существования. Последний, чтобы жить, должен продать свою способность к труду (рабочую силу). Процесс первоначального накопления капитала, который происходил в России и Украине преимущественно в 90-е годы и постепенно заканчивается в настоящий период, заключается, во-первых, в отделении непосредственных производителей от средств производства, которые, хотя и в искаженных формах, но принадлежали им, и превращении их в наемных работников, а во-вторых, – в преобразовании приватизированных или «прихватизированных» средств производства в первоначальный капитал, который сосредоточивается в руках немногих членов общества.

В России и Украине стартовое первоначальное накопление капитала состоялось еще во времена царского режима, когда капитализм начал свое существование в Россий-

ской империи. Таким образом, в современных условиях имело место повторное накопление капитала. Основной формой этого процесса стали так называемое разгосударствление и приватизация собственности, в результате чего подавляющее большинство бывших собственников общенародной (государственной) собственности превратилось в наемных работников. Действительно, нельзя же владельца имущественного сертификата стоимостью в 10 гривен, который он получил в 90-х годах как свою часть в государственном имуществе, всерьез считать хозяином. В то же время незначительное количество ловких дельцов, используя преимущественно противоправные действия (символическая оценка госимущества, служебное положение, скупка за бесценок сертификатов, фиктивные трастовые компании и инвестиционные фонды и т. п.) сконцентрировало государственное имущество (или бывшее коллективное) в своих руках [ 11, с. 228–229]. При этом зачастую имеет место феномен латентной приватизации, когда от людей полностью скрывается, кто стал собственником имущества. Так, например, практически невозможно узнать, в чьи руки попали около 800 успешно действующих газовых скважин Полтавщины, чья производительность создает потенциальную возможность обеспечить потребности граждан Украины в газе по низкой цене.

Деньги становятся капиталом, лишь когда они приносят прибавочную стоимость, т. е. дальше они приходят в движение по общей формуле капитала:  $D - T - D'$  (купля товара ради продажи). К начальной стоимости оборудования и сырья (или промежуточного продукта) благодаря труду рабочих прибавляются новые качества (увеличивается полезность промежуточного продукта) – таким образом создается новая стоимость, которая больше суммарных затрат на использованные средства производства и стоимости наемной рабочей силы. Прирост денег, который получается в конце этого движения ( $\Delta D = D' - D$ ), называ-

ется прибавочной стоимостью ( $m$ ). По существу она образовывается путем удержания, изымания, неуплаты предпринимателем части действительной стоимости рабочей силы в свою пользу. Именно погоня за прибавочной стоимостью выступает основным, и чаще всего скрытым, движущим мотивом капиталистического способа производства, любого предпринимательства, направленного на получение максимального результата. Прибыль – это рыночная форма прибавочной стоимости, главный двигатель предпринимательской деятельности. Авансируя капитал на производство товаров, предприниматель интересуется прежде всего выгодой, уровнем прироста вложенного в производство капитала. Этот уровень находит свое выражение в норме прибыли – процентном отношении массы прибыли к авансированному капиталу [11, с. 230–244]. Г. Башнянин, П. Лазур и В. Медведев иллюстрируют стимулирующую роль нормы прибыли известной всем экономистам цитатой: «Капитал боится отсутствия прибыли или слишком маленькой прибыли, как природа боится пустоты. Но раз имеется в наличии достаточная прибыль, капитал становится смелым. Обеспечьте 10 процентов, и капитал согласен на всякое применение, при 20 процентах он становится оживленным, при 50 процентах положительно готов сломать себе голову, при 100 процентах он попирает все человеческие законы, при 300 процентах нет такого преступления, на которое он не рискнул бы, хотя бы под страхом виселицы» [11, с. 245]. Авантюристическая и хищническая природа капитала – одна из наиболее замалчиваемых реформаторами-«рыночниками» тайн капитализма.

Слова приведенной цитаты были написаны в середине XIX в., поэтому может создаться впечатление, что в XXI в. они потеряли смысл. Однако это не так. Недавно в свет вышла монументальная монография известного американского исследователя-экономиста Раймонда Бейкера

(*R. Baker*) «Ахиллесова пята капитализма, или Как отстроить систему свободного рынка?» Этот авторитетный ученый, занимавшийся исследованием прикладных аспектов экономических теорий в 60 странах мира, утверждает, что система глобального капитализма, которая сложилась в наше время, ведет к легализации беззакония, увеличению экономического неравенства стран и спонсированию преступников. Что касается привлекательного стиля жизни в ведущих государствах капиталистического «содружества», то их благосостояние преимущественно обеспечено обворовыванием экономически слабых партнеров по свободному рынку. По мнению Бейкера («Зеркало недели». – 2005, №46), половина годового тайного обращения «грязных» денег направлена из беднейших стран в богатые. Иначе говоря, выделяя бедным странам ежегодную «помощь» в объеме 50 млрд. долл., богатые страны «выкачивают» из них в 10 раз большую сумму, создавая очень опасный перекося в распределении совокупного богатства. Что касается процветания США, то одним из латентных его источников является производство долларовых банкнот: печатание одной 100-долларовой банкноты обходится примерно в 12 центов, а на мировом рынке она имеет полный вес – происходит как бы торговля воздухом.

Осознание значительной частью украинского общества принципиальных недостатков капитализма, о которых шла речь, и их усугубления при создании капиталистической системы в Украине на современном этапе мирового развития и в конкретных условиях нашего государства, вынуждает правящий класс избегать четких определений перспективы страны за рассуждениями о пользе рыночной экономики и ссылками на удовлетворенность людей возможностью заниматься предпринимательской деятельностью и богатеть, на политический плюрализм, демократию и духовную свободу. Действительно, как показывают данные исследований, опубликованные доктором социологи-

ческих наук, заведующей отделом Института социологии НАН Украины Е. Злобиной, в 2009 году 18% населения страны считало, что сумело адаптироваться к новым условиям, активно включилось в новую жизнь и рыночные отношения. Однако частные позитивы не меняют сути абсолютно провального двадцатилетия в истории Украины, не избавляют от многочисленных системных проблем, накопившихся в украинском обществе. «Уже двадцать лет оно находится в состоянии транзита без четко обозначенного конечного пункта, – пишет доктор социологических наук, заместитель директора Института социологии НАН Украины Н. Шульга. – Каждая из многочисленных политических элит агитирует за свои ценности, призывает массы идти в направлении ею обозначенного ориентира. Из этих направлений движения никак не складывается общий для всего общества азимут. И если и раньше в нашем обществе не было найдено консенсуса по поводу дальнейшего вектора развития страны, то в условиях все более выразительно звучащей в мировом сообществе тревоги об исчерпании ресурса современного капитализма и определенной растерянности в отношении определения вариантов будущего задача выбора нами собственных перспектив еще более усложняется... В нашем обществе и государстве утвердился идеальный постмодерн – вся социальная реальность имеет условный характер: у нас как бы есть рыночная экономика, как бы есть средний класс, как бы есть демократия» [253, с. 10, 21].

Почти аналогичным образом выглядят итоги двадцатилетнего движения по капиталистическому пути России, с той лишь разницей, что остроту проблем, порожденных решениями, принятыми в начале 90-х, несколько сглаживают долларовые поступления от продажи нефти и газа, создающие ресурс для социально-экономического маневрирования и создания видимости прогресса. Как свидетельствуют результаты общероссийского социологическо-



го исследования «Двадцать лет реформ глазами россиян», проведенного в апреле 2011 года Институтом социологии Российской академии наук совместно с представительством Фонда им. Ф. Эберта, самыми большими приобретениями реформ для общества в целом россияне считали в 2011 году: насыщение рынка товарами (52%), свободу выезда за рубеж (32%), свободу зарабатывать без ограничений (25%) [59, с. 25]. Безусловно, капиталистические реформы открыли новые возможности для самореализации, профессионального и карьерного роста, занятия предпринимательской деятельностью, участия в общественно-политической жизни, но, по мнению большинства респондентов, освоить эти возможности смог сравнительно узкий круг людей, для остальных они остались либо труднодостижимыми, либо даже сократились [59, с. 292]. «До сих пор преобладающим отношением к реформам остается негатив», – констатируют авторы аналитического доклада, – при том, что доминанта его слабеет (с более чем двукратного преобладания до превышения в 1,3 раза), поскольку *жизнь после реформ постепенно примиряет людей с ними* [59, с. 10]. Менее всего позитивные последствия реформ коснулись российской «глубинки»: в районных центрах, поселках городского типа и селах их поддерживает 21–33% населения, тогда как в мегаполисах и областных центрах – 39–41% [59, с. 12]. В обществе все еще обсуждается вопрос о том, были ли альтернативы осуществленным реформам, можно ли было выбрать другие методы их проведения в жизнь. Доля россиян, которые считают, что реформы были проведены именно так, как их и следовало проводить, по-прежнему исключительно мала (6%) [59, с. 18]. В принципе, как видно, латентные проблемы строительства неолиберального капитализма в Украине и России мало отличаются.

В экономической сфере второй по значимости после проблемы скрываемой сущности процесса капиталистиче-

ского обогащения представляется латентная дилемма: экономическая эффективность общественной системы или социальное равенство, т. е. благополучие всех его членов. Попытка неуклонно поднимать уровень жизни людей в странах социализма привела к кризисным явлениям в их экономике не случайно. Сказались многие неблагоприятные факторы, в том числе внешнего порядка. Однако, как представляется, главной была изначальная невозможность в течение исторически продолжительного периода совмещать высокоэффективное экономическое развитие и высокую производительность труда с социальным равенством и справедливостью. Зависимость экономической эффективности от социальной справедливости носит обратный характер – т. е. чем выше один показатель, тем ниже другой. Эту зависимость раскрыл и обосновал в работе «Равенство и эффективность: большая дилемма» Артур Оукен (*A. Okun*), американский экономист, автор известного «закона Оукена» и феномена «дырявого ведра Оукена»: «Погоня за эффективностью обязательно приводит к неравенству. А следовательно, общество стоит перед выбором: равенство или эффективность». Другими словами, как пишет российский экономист В. Галин в работе «Запретная политэкономия. Революция по-русски», «минимальное значение социальной справедливости характеризуется состоянием полной, максимальной свободы, не сдерживаемой никакими моральными ограничениями, и одновременно максимальной экономической эффективностью. С другой стороны, минимальное значение экономической эффективности характеризуется максимальным уровнем социальной справедливости (социального равенства)» [41, с.23]. Таким образом, с точки зрения политэкономии, основной проблемой для общества и его политического руководства в мирных условиях является латентный баланс между социальной справедливостью и экономической эффективностью.

Порой в политических подходах к хозяйственно-экономической сфере замалчиваются факты вполне позитивного характера, не вписывающиеся, однако, в господствующие стереотипы. Так, известно, что попытка Советского Союза, опираясь на военную силу, экспортировать в полуфеодальный Афганистан систему социалистической ориентации натолкнулась на ожесточенное сопротивление местных племен, скрытно и умело усиленное поставками современного оружия извне. Авантюристичность провалившегося замысла и многочисленные людские потери создали в общественном мнении упрощенное негативное восприятие действий Советского Союза в Афганистане, навязчиво внушаемое людям антикоммунистами и антисоветчиками вне и внутри СССР-России. В практическом отношении сегодня это ведет к отождествлению действий в Афганистане СССР в 80-х и действий войск США и их союзников, вторгшихся в эту страну осенью 2001 года под лозунгами борьбы с террористами. При этом игнорируется принципиальное отличие обеих акций. Советская – изначально носила конструктивный характер, была направлена на помощь в созидании нового общества, модернизацию его культуры, развитие экономики Афганистана, строительство десятков предприятий, способных дать работу тысячам афганцев и таким образом – средства к существованию, альтернативные выращиванию мака и производству героина. Около 140 предприятий было построено в тот период в стране при участии и помощи СССР. Агрессия США и НАТО в Афганистан осенью 2001 года имела четкий политический и геополитический смысл: демонстрацией силы поднять политический градус общественных настроений в США, усилить поддержку президентской администрации после трагедии 11 сентября 2001 года, заменить недружественный режим талибов на марионеточный, создать стабильное присутствие американских войск на базах в странах Средней Азии. Попытки развивать афганскую эконо-

мику под защитой коалиционных сил привели к перекачиванию бюджетных средств на счета американских компаний и заметной пользы не принесли. В то же время за период «антитеррористической операции» США и НАТО крестьяне снова стали активно выращивать опийный мак, производство которого увеличилось во много раз (по разным источникам и годам – в 15–18 раз и более), в результате, по данным Управления ООН по наркотикам и преступности (*UNDOC*), Афганистан производит 90% героина в мире, пятая часть которого предназначена для потребления в России. При этом руководство НАТО в Афганистане постоянно уклоняется от эффективной борьбы с посевами мака, мотивируя это заботой о местном населении, у которого отсутствуют иные источники дохода.

Этнонациональная политика также имеет свои латентные стороны. Достаточно обратиться к истории романтизированного вестернами уничтожения американских индейцев, скрытому поглощению нацменьшинств в странах-империях, к депортации отдельных народов в СССР во времена сталинского режима, немцев в США в начале Второй мировой войны и немцев из Чехословакии после ее окончания, насильственного переселения украинцев из юго-восточных регионов Польши в 1947 г., тайного разжигания межнациональной вражды в некоторых странах и т. п. В этой связи в наше время некоторые политические силы на постсоветском пространстве во имя престижа на Западе, исторической справедливости и формирования «модернизированного общественного сознания» настаивают на официальной процедуре «десталинизации» и «детоталитаризации» общества (эвфемистическое прикрытие «декоммунизации» и «десоветизации»), требуя в том числе осуждения коммунистического движения и СССР за уничтожение народов. Как свидетельствует опыт предыдущих подобных акций, это приведет лишь к обострению противостояния в стране, огульному очернению прошлого,

обременению сознания чувством исторической вины и демонстрации нашей якобы цивилизационной ущербности в глазах международной общественности. И стоит ли в угоду кому-нибудь уподобляться известной гоголевской унтер-офицерской вдове, которая сама себя высекала. Ведь не приходит никому в голову в США поднимать свой престиж публичным покаянием за истребление 100 миллионов коренных индейцев Северной Америки, за ввоз из Африки только за 1661–1774 гг. около одного миллиона живых рабов и свыше девяти миллионов погибших по дороге, за отмену последнего из законов о расовой сегрегации лишь в 1964 г., за преступления во Вьетнаме в 60-е годы XX века, уничтожение сотен тысяч иракцев в начале XXI века и т. д. С другой стороны, разжигание межнациональной розни внутри любой страны и умелое использование ее по принципу «Разделяй и властвуй!» всегда было эффективным латентным инструментом укрепления господства правящего меньшинства.

В области культуры латентность имеет место в случаях целенаправленного уничтожения отдельных ячеек национальных культур, скрытого осуществления культурно-идеологической интервенции, реализации доктрины «развлекая – отвлекаяй» в пользу определенных политических кругов и т. д. С другой стороны, всячески акцентируя внимание простых граждан на культурных, языковых и других различиях в этой сфере, отдельные группировки правящей элиты вносят раскол и противостояние в массы, навязывают им стереотипное мышление, а по существу, в скрытой форме используют в интересах сохранения олигархической системы и передела власти. В Украине, например, это приобрело форму борьбы по поводу статуса русского языка. Украинские националисты усматривают в предоставлении русскому языку статуса регионального или второго государственного угрозу уничтожения украинского языка, украинской культуры и

национальной государственности. С другой стороны, согласно проведенному с 23 мая по 1 июня 2012 г. Киевским международным институтом социологии по заказу Общественного движения "Украинский выбор" опросу граждан Украины, 34% респондентов определили русский язык как родной, а всего за предоставление государственного статуса русскому языку в сумме с теми, кто поддержал предоставление ему регионального статуса, высказались 74% опрошенных. Ссылаясь на эти и другие результаты социологических исследований, защитники русского языка настаивают на соблюдении Украиной Европейской хартии региональных языков и языков национальных меньшинств. Они ставят вопрос: насколько обосновано запугивание исчезновением украинского языка. Если за последние полтора столетия, изображаемые националистами как период гонений на украинский язык, он не исчез, то может ли это случиться в стране, где он конституционно определен государственным и власть всячески, в первую очередь на уровне школьного образования, создает ему огромнейшие преференции. Таким образом, истинная причина запугиваний и разжигания страстей по поводу языковой проблемы явно иная. Принятие летом 2012 года в Украине закона о региональных языках практически ничего не изменило, но показательно в двух аспектах. Во-первых, сама процедура одобрения законопроекта в Верховной Раде может быть примером латентного политического менеджмента в парламенте. А во-вторых, в реальной жизни скрытое отсутствие легитимного механизма его реализации сводит закон к обыкновенной декларации или предвыборной PR-акции.

В России же культурно-национальный вопрос, как свидетельствуют события на Манежной площади в декабре 2010 г. и ряд аналогичных инцидентов, приобрел несколько иную направленность, но его латентная подоплека во многом аналогична, хотя для России противоречия в этой

сфере потенциально гораздо опаснее и, по сути, являются пороховой бочкой под целостностью всей страны. Тогда, в конце 2010 года, национальная проблема на несколько недель попала в центр внимания ищущих «рейтинговые» темы организаторов телевизионных ток-шоу и разговорчивых российских парламентариев, но потом снова ушла в латентное измерение. До поры до времени.

Особо следует указать на латентную подоплеку политики в области образования и воспитания. Вслед за растущим социальным расслоением общества явочным порядком формируется двухуровневая система образования, включающая более ограниченные в своих возможностях школы для детей основной массы населения и элитные школы и гимназии – для детей из богатых и состоятельных семей. В демократическом обществе, присваивающем себе атрибуты политической свободы и равенства возможностей, уже со школьного этапа (если отвлечься от элитных дошкольных учреждений и домашних учителей) создаются абсолютно неравные стартовые возможности для дальнейшей жизни молодежи. По сути – это латентный социальный апартеид в системе образования.

В области воспитания за внешней видимостью благополучной «европеизации» и избавления от наследия советской системы, внедрения в сознание молодежи идеологии и ценностей ультралиберализма скрываются процессы деструктивной трансформации личности, опасные для будущего как Украины, так и России. Наиболее обстоятельно и компетентно об этом вот уже много лет бьет тревогу в своих публикациях и выступлениях ректор Московского гуманитарного университета доктор философских наук, кандидат исторических наук, профессор И. Ильинский. Практически все его книги и статьи доступны в Интернете и их можно порекомендовать для внимательного прочтения. Приведенный им в работе «Воспитание в индивидуализированном обществе» психологический портрет сред-

нестатистического молодого человека нынешней России выглядит, по данным Общественной палаты, так: «уверенный в себе оптимист, ярко выраженная индивидуальность, коммуникабельный, старающийся быть активным и бескорыстным. На первый взгляд получается неплохо... Но при этом — не всегда честный; скорее жадный, чем щедрый; скорее жестокий, чем сострадающий; чаще проявляющий злость, чем доброжелательность. Иными словами, лидирующими чертами молодежи являются отрицательные качества — равнодушие, злость, хамство, зависть, лень, жадность, а среди всех этих отрицательных психологических характеристик выше всех, на первом месте — эгоизм. Так считают 58% опрошенных студентов и школьников... Молодые люди и их родители, по данным все той же Общественной палаты РФ, полагают, что среди качеств, мешающих сегодня молодежи жить лучше, такие как скромность, склонность к самопожертвованию, чувство коллективизма, воспитанность, чувство долга, патриотизм».

В России это, наконец, признала и власть. Президент В. Путин в своем послании Федеральному Собранию 12 декабря 2012 года сказал: «На улицах наших городов и поселков мы видим сегодня результаты того, что происходило в государстве, в обществе, в школе, в СМИ, да и в наших головах в последние, в предыдущие 15–20 лет. Тогда были отброшены все идеологические штампы прежней эпохи. Но, к сожалению, тогда же были утрачены и многие нравственные ориентиры. Мы в известном смысле вместе с грязной водой и ребенка выплеснули. Сегодня это проявляется в равнодушии к общественным делам, часто в готовности мириться с коррупцией, с наглым стяжательством, с проявлениями экстремизма и оскорбительного поведения. И все это порой приобретает безобразные, агрессивные, вызывающие формы, скажу больше — создает долгосрочные угрозы обществу, безопасности да и целостности России... Российское общество испытывает явный де-



фицит духовных скреп: милосердия, сочувствия, сострадания друг другу, поддержки и взаимопомощи – дефицит того, что всегда, во все времена исторические делало нас крепче, сильнее, чем мы всегда гордились» [183].

Долгие годы глубокой тайной, запретной темой политики в сфере культуры оставалось в СССР массовое изъятие художественных ценностей из музеев с последующей продажей за границу на рубеже 30-х годов (полотна Рембрандта, Рубенса, Ван Дейка, Тициана, Веласкеса, Боттичелли и других выдающихся художников, уникальные изделия из серебра и т. п.). Доход от этого мероприятия составил не более одного процента валового дохода страны и, по сути, значимого влияния на ход индустриализации не оказал, нанеся при этом значительный ущерб культурному достоянию советского народа, не говоря уже о международной репутации государства.

В социальной сфере чаще всего замалчивается, кто именно в действительности выигрывает от осуществления официальной социальной политики, кто является ее настоящим субъектом и объектом, получает наибольшие льготы, поступления, фальсифицируется действительное состояние безработицы, скрывается фактическое функционирование двойной системы образования и здравоохранения (для богатых и бедных), имеет место публичное искажение действительного социального положения в стране. Сформулированная еще в 1834 году в английских законах «О бедности» и «О работных домах» идея «нищие сами виноваты в своей бедности» по-прежнему остается кредом капитализма, просто приобретаю более скрытые формы. Останавливаясь в социальной сфере, например, на современном украинском и российском здравоохранении, можно указать на неафишируемое вымирание бедняков и нижних средних слоев населения из-за дороговизны услуг медицины и лекарств, доступных лишь состоятельным людям. В некоторых странах ведутся неафишируемые разработки дорого-

стоящих генных и компьютерных технологий, благодаря которым в ближайшие десятилетия предполагается продлить активную человеческую жизнь до 150–200 лет или путем многократного «перенесения записанной памяти» из старого в молодое донорское тело существенно превысить даже этот рубеж. Естественно, что такие операции будут доступны лишь очень богатым людям, и в результате появляется перспектива формирования верхушки общества из почти бессмертных миллиардеров – и массы обслуживающего их населения из менее обеспеченных классов, средний возраст которых останется прежним. Деньги станут залогом полубессмертия, а их отсутствие в большом количестве – причиной сравнительно короткой жизни. Но это проблемы отдаленного будущего.

А в чисто политическом плане, касаясь тайн здравоохранения, приведем такой факт из прошлого. Первым особо секретным стационаром советской карательной психиатрии была Казанская тюремная больница НКВД, куда с 1935 года свозили как действительно больных заключенных, так и политических диссидентов. В 1967 году Минздрав СССР утвердил специальную инструкцию по принудительному психиатрическому лечению, позже широко применявшемуся в отношении инакомыслящих. В 1970 году количество мест для душевнобольных, в том числе для диссидентов, в тюремных больницах МВД СССР превышало полмиллиона единиц.

Не обошла стороной латентная политика и область физической культуры и спорта. Например, после того как двукратные (1964, 1968 гг.) олимпийские чемпионы, четырехкратные чемпионы мира по фигурному катанию Л. Белоусова и О. Протопопов в 1979 году не возвратились в СССР из заграничных гастролей, их фамилии исчезли из сферы советского спорта, о них даже не было сведений в справочнике «Все о советских олимпийцах» (1985 г.). А когда в зарубежной печати написали, что Белоусова и

Протопопов, по просьбе организаторов зимней Олимпиады 1988 года в Калгари, примут участие в закрытии игр, глава Госкомспорта СССР М. Грамов поставил конфиденциальный ультиматум: если эта пара будет выступать, то советской делегации на церемонии не будет вообще. Выступление выдающихся спортсменов было отменено.

28 октября 1968 года на Олимпийских играх в Мехико чернокожие американские спринтеры Т. Смит и Дж. Карлос, ставшие победителями в финале забега на 200 метров, во время процедуры награждения под звуки американского гимна неожиданно опустили головы и подняли вверх правую руку в черной перчатке, салютуя «*Black power!*» в знак протеста против расизма в США. Эта акция готовилась в абсолютной тайне от руководства сборной, иначе спортсменов просто не допустили бы до соревнования, и произвела огромное впечатление на общественность. По возвращении домой их встречали толпы восторженных афроамериканских студентов, но дальнейшая судьба сложилась тяжело. Достаточно сказать, что на жизнь Смита покушались более 50 раз.

Проведение Олимпийских игр в Москве (1980 г.) сопровождалось созданием соответствующего подразделения в КГБ, рядом спецмероприятий и даже конфиденциальной встречей руководителя МВД с самыми влиятельными авторитетами криминального мира с целью обеспечения безопасности и комфорта спортсменам и гостям столицы.

Латентная составляющая экологической политики связана прежде всего с замалчиванием или утаиванием вредных последствий деятельности предприятий, проектов захоронения химических отходов и ядовитых веществ, снабжением жителей вредной для здоровья питьевой водой и т. п. Так, например, 13 марта 1961 года в Киеве большое озеро полужидких отходов производства кирпича прорвало дамбу, которая была построена из земли вместо бетона. Поток снес здания, автобусы, депо и т. п. и затопил тол-

стым слоем грязи часть города. Это была известная практически лишь киевлянам «журневская трагедия», от которой погибло около 1500 человек. Но в советские времена катастрофа замалчивалась в СМИ, а для киевлян в информационных сообщениях количество погибших уменьшили в десять раз.

Доказывать существование тайн в военной политике представляется излишним. В то же время, кроме секретов стратегических планов и новейшего оружия, в военной сфере есть проявления сугубо политической латентности. Агрессия США во Вьетнаме осуществлялась с применением химического оружия, вследствие чего пострадали 1,3 млн. вьетнамцев, лаосцев, кампучийцев, а также 1200 лиц летного состава американских ВВС и 60 тыс. – из американской армии. Но в США это преступное деяние практически замалчивается, а виновные ушли от ответственности... В 2004 году во время вторжения в Ирак американские части вели ожесточенные бои за городок Эль-Фаллуджа, сбросив на него большое количество запрещенного белого фосфора. У погибших жителей имелись ожоги, характерные именно для этого вида оружия. Бомбы применялись в нарушение Конвенции ООН о некоторых видах обычных вооружений, принятой в 1980 году и разрешающей применять подобные заряды только против военнослужащих. В последующие годы среди родившихся в Эль-Фаллудже детей отмечен чрезвычайно высокий процент смертности и врожденных дефектов (дети с двумя головами, с одним глазом, без конечностей и т. п.), во много раз превышающий аналогичные показатели до вторжения.

Во время войны СССР в Афганистане были случаи использования авиации и артиллерии против своих военнослужащих с многочисленными жертвами. Данные факты не получили освещения в советской печати и виновные «чины» к суду не привлекались. Аналогичным образом, замалчивание виновных из числа высшего политического

и военного руководства России за курс, приведший к началу Первой чеченской войны 1994–1996 гг., за ее трагическое начало, бездарное ведение, приведшее к потере Грозного в августе 1996 г. и заключению пораженческого для Москвы Хасавюртовского соглашения о перемирии, спасло президента Б. Ельцина и его ближайшее окружение от ответственности за потери российских войск (соизмеримые с имевшимися за всю войну в Афганистане: по данным Комитета солдатских матерей, задокументированы 14 тысяч случаев гибели в Первой чеченской войне только лишь одних солдат-срочников) и за потери десятков тысяч мирных граждан (по разным источникам около 50–80 тысяч человек).

Ненаказанное имеет свойство повторяться. Летом 1999 года, когда чеченские боевики вторглись в Дагестан, вместе с военными против них героически бились ополченцы села Анте и других: женщины тятками делали в каменистом грунте окопы, а мужчины отдавали скот или для питания солдат и ополченцев, или чтобы получить в обмен оружие и занять место в ополченском отряде. Когда разбитые боевики отступили, экипажи вертолетов наблюдали движение их колонн ничего не делая, но на следующий день селения, через которые вчера прошли боевики Хаттаба и Басаева, бомбардировали, и из-за этого бестолкового командования полтора десятка русских солдат погибло от своих же. И опять надлежащей реакции не было, все осталось скрытым. Даже десять лет спустя жители сел не получили компенсацию за отданный скот и имущество, а народные ополченцы, воевавшие с оружием в руках, – статуса участников боевых действий.

Уход от ответственности за некомпетентность, бездарные промахи, неудачи и преступления при помощи их замалчивания или утаивания в военном формате латентной политики – явление не только советское, российское или американское, оно встречается также в других странах.

Английское правительство длительное время отрицало забрасывание во время Второй мировой войны женщин в немецкий тыл в качестве агентов сектора «Ф» Управления специальных операций (УСО). А таковых было несколько десятков. Около четырехсот разведчиков и диверсантов, заброшенных УСО на территорию оккупированных Германией западноевропейских государств, провалилось, 106 мужчин и 11 женщин были уничтожены фашистами в застенках гестапо и концлагерях из-за предательства в французской резидентуре англичан и преступной халатности руководства сектора «Ф» УСО в Лондоне: оно проигнорировало отсутствие в поступивших от агентов радиogramмах кода безопасности. Код безопасности – условный сигнал в тексте, например, две орфографические ошибки, свидетельствующий, что автор послания на свободе и все в порядке, но, наоборот, его отсутствие предупреждает, что агент схвачен и выходит на связь под контролем врага. В данном случае УСО в ответной радиogramме радисту даже сделало замечание за отсутствие кода безопасности(!). В другом случае девушка-агент, которую немцы схватили по наводке предателя и заставили передавать в эфир нужную им дезинформацию, сумела сообщить по радиации о себе: «Мадлен попала в больницу», что на шпионском сленге означало – ее схватили. Однако руководство УСО продолжало посылать к гестаповцам все новых и новых агентов. Причины серьезных провалов в деятельности УСО, повлекшие героическую гибель десятков людей, так и остались скрытыми, а их виновники – не наказанными. Английским властям, очевидно, не хотелось портить имидж своих спецслужб и в 1946 году УСО тихо и мирно расформировали.

Латентная политика присутствует даже в великих географических открытиях и путешествиях знаменитых мореплавателей. Так, множество тайн связано и с личностью самого Христофора Колумба, и с секретной целью его пу-

тешествия: не просто найти новые пути в Индию, а найти возможность бегства для притеснявшихся в Испании крещеных евреев в новые, свободные земли. Купец Афанасий Никитин отправился в «хождение за три моря» с секретной миссией тверского великокняжеского двора разведать якобы описанную новгородцами-путешественниками Мстиславом и Иаковом дорогу в земной рай. В случае успеха Тверь могла претендовать на роль проводника в райскую землю, а значит, повысить свой статус среди русских княжеств в многовековом противостоянии с Москвой.

Особенно много тайн связано с тем, что, как и с какой целью летает в космосе. Не касаясь чисто технических секретов, обратимся к случаю с чисто политическим подтекстом, о котором, несмотря на создавшуюся тогда реальную угрозу возникновения войны, мировая общественность знает мало. В конце 1984 года Советский Союз потерял связь со своей орбитальной станцией «Салют-7» после сбоя основного оборудования командной радиолинии, нарушения электропитания и выдачи неверных команд из ЦУПа. Станция, летавшая в это время без экипажа, вышла из-под контроля и стала неуправляемой, отказали все бортовые системы, температура воздуха упала ниже нуля, влага превратилась в воду и замерзла, накопившись за приборными щитами и аппаратурой, создавая угрозу возникновения короткого замыкания и пожара в любой момент. Неуправляемый дрейф с постепенным снижением превратившегося в «космический булыжник» «Салюта-7» должен был вскоре закончиться входом в плотные слои атмосферы и падением на Землю. Американцы, четко понимая бесперспективное положение «Салюта-7», решили с помощью шаттла «Дискавери» снять «бесхозную» космическую станцию и забрать со всем советским суперсекретным оборудованием, что, учитывая неизбежную ответную реакцию СССР, означало бы новую редакцию Карибского кризиса 1962 года, поставившего мир на грань ядерной катастрофы.

В экипаж «Дискавери» в качестве «специалиста по полезной нагрузке» включили французского астронавта Патрика Бодри, прошедшего обучение в СССР дублером полетевшего на «Салюте-7» Ж.-Л. Кретьена и хорошо знакомого с наружным и внутренним устройством советской станции, а в процессе подготовки команды шла отработка операции по приему груза из космоса в отсек шаттла. В это время все внимание мировой общественности было сконцентрировано на смене руководства Советского Союза: на смерти Генерального секретаря ЦК КПСС К. Черненко и вхождении во власть нового лидера СССР – М. Горбачева. Отчасти политический расчет американцев строился на том, что совершающий лишь первые шаги в качестве Генсека психологически нерешительный Горбачев проявит политическую боязнь жестко отреагировать на захват станции. Старт шаттла «*Discovery, STS-51G*» состоялся 17 июня 1985 года, однако буквально несколькими днями ранее – 6 июня – в СССР к «Салюту-7» отправили корабль «Союз Т-13» с экипажем в составе имеющего опыт ручной стыковки космонавта В. Джанибекова и великолепно знавшего устройство станции бортинженера В. Савиных. Условия стыковки с совершавшей неуправляемый полет станцией были настолько сложными и энергозатратными, что, в случае неудачи первой попытки, топлива на второй маневр уже не оставалось. Однако экипаж преодолел все трудности и, рискуя жизнью, согрел станцию, растопил лед, высушил электроаппаратуру и оборудование, исправил неисправности и вернул «Салют-7» к нормальной работе. Американцам же пришлось срочно перепрофилировать подготовленный запуск «Дискавери» на вывод на орбиту четырех спутников из грузового отсека. Этот полет Джанибекова и Савиных по праву считается самым сложным с технической точки зрения полетом в истории советской / российской космонавтики. Савиных за него получил вторую золотую звезду Героя, а командиру Джанибекову звезду не



дали, потому что у него уже были две, а трижды Героями космонавтам, считало руководство страны, быть не положено – ограничились повышением в воинском звании. Кстати, Генеральный секретарь ЦК КПСС Л. Брежнев имел пять звезд Героя, а Первый секретарь ЦК КПСС Н. Хрущев – четыре.

Как и политику в целом, латентную политику можно поделить по срокам реализации – на долгосрочную, средней продолжительности и краткосрочную. Примером долгосрочной латентной политики (продолжительностью больше, чем, предположим, пятнадцать лет) может быть неокOLONиализм ведущих держав Запада, разжигание мировой пролетарской революции со стороны Коминтерна, экспансия мирового социализма во времена Советского Союза, аналогичная ему же современная мировая экспансия американско-западноевропейской модели политического строя под лозунгами распространения либеральной демократии и защиты прав человека. Примером латентной политики среднего срока продолжительности (предположим, от пяти до пятнадцати лет) могут быть тайные действия США во время войны во Вьетнаме, действия СССР в Афганистане, тайная дипломатическая активность стран Европы, Японии и США накануне Второй мировой войны, деятельность спецслужб СССР относительно уничтожения боевиков ОУН-УПА в Западной Украине и т. п. Краткосрочная латентная политика (до пяти лет) отражает реалии динамики внешней политической среды, внутренней расстановки сил и изменения приоритетов. Примером этому могут быть скрытые цели манипулирования общественными настроениями и обман мирового общественного мнения накануне вторжения США в Афганистан, Ирак и другие страны, политика двойных стандартов НАТО во время распада и разрушения Югославии, двойственная позиция западноевропейских стран и их единомышленников из арабского мира по

отношению к правительству и антиправительственным силам в Сирии (2012 г.).

Дифференциацию видов латентной политики соответственно классификации политики в целом можно продолжать: внутренняя, внешняя и мировая; моноцентрическая и полицентрическая; стабилизирующе-охраняющая, дестабилизирующая или подрывная, дезориентирующая, уничтожающе-ликвидационная, нейтрализующая, наблюдательно-прогнозирующая и т. п.

Особенно подробно следует остановиться **на тех видах латентной политики, в которых наиболее заметно проявляется ее специфическая природа** (рис. 3). Их можно поделить на две подгруппы соответственно тому, что политика включает в себя: с одной стороны, необходимость глубокого осознания существующей ситуации и собственных возможностей, а с другой – систему мероприятий по практическому достижению целей. Первое, коротко, – это политическая разведка во всех ее разновидностях, всестороннее информационно-аналитическое обеспечение политики. Серьезные субъекты политики в первую очередь нуждаются в максимально полном и точном представлении о реальном состоянии общества, расстановке и намерениях внутренних и внешних сил, путях реализации собственных интересов, возможных препятствиях, противодействиях, опасностях и рисках. Решение этого комплекса задач предусматривает использование наряду с открытыми – закрытых или полузакрытых структур, непрозрачных действий, тайных агентов, скрытых средств, неосвещаемых методов и т. п.

Вторую большую подгруппу специфических по природе видов латентной политики, определяющихся непосредственной практикой скрытой, непрозрачной деятельности и организационно-исполнительным обеспечением латентной политики, можно разделить следующим образом: силовые спецоперации в политике; конфиденциальный ме-

неджмент; информационные и психологические войны и операции; тайная дипломатия и деятельность латентных структур в сфере международных отношений; нелегальная деятельность партий и разнообразных (отдельно – криминальных) группировок. Предложенное распределение имеет в некоторой степени условный характер, поскольку, например, силовые спецоперации осуществляют как государственные спецслужбы, так и террористические группировки, аналогично к информационным спецоперациям в формате «ординарных» закрытых действий часто прибегают как легальные организации, так и политическое подполье.



*Рис. 3. Виды латентной политики, в которых проявляется ее специфика*

Таков спектр видов латентной политики в целом. Понятно, что в анализе рассмотрены не все, а преимущественно основные его элементы. За пределами приведенного перечня видов латентной политики оставлены при первоначальном рассмотрении, например, политические конфликты в их латентной фазе, латентное влияние общественного мнения на деятельность правительства, латентная составляющая электорального поведения избирателей, политическая деятельность криминальных группировок, латентная экспансия в сфере политической культуры, латентная демократия (термин, употребленный Д. Уитменом (*D. Whitman*) в 2005 г. в работе «Хроника Гаити: Гибель латентной демократии, 1999–2001») и т. п. Впрочем, значение уже предложенного – в создании необходимой промежуточной аналитической базы для дальнейшей разработки системной типологизации латентной политики.

В реальной жизни разные виды латентной политики взаимодополняют друг друга, существуют вместе и порой их даже трудно разграничить. Например, к какому виду отнести осуществлявшуюся ЦРУ и связанными с ним структурами тайную легитимацию нацистских преступников в США после войны, сокрытие их от суда и ответственности за осуществленные злодеяния? Сведения об этом просочились в американскую прессу лишь в ноябре 2010 года. Вообще, как известно, любая классификация с использованием «чистых» типов имеет условный, прикладной характер. Проиллюстрируем это на примере отдельных элементов внутренней латентной политики (еще одна условность – это деление политики на внутреннюю и внешнюю, о чем писал, в частности, Э. Поздняков [165]), таких двух субъектов, как правительство и мощная бизнес-структура: сравним в табличной форме их направления, методы, специфические способы борьбы за реализацию интересов (табл. 1).

Таблица 1

**Сравнение внутренней латентной политики  
правительства и бизнес-структуры**

Правительство	Бизнес-структура
Разведка	
<p>Политическая разведка:</p> <ul style="list-style-type: none"> <li>- в парламенте (чтобы максимально точно понимать пульс парламента, ход кулуарной политической жизни);</li> <li>- на больших предприятиях (для того чтобы иметь возможность получать максимально полную и объективную информацию, если такая может не поступать через официальные каналы);</li> <li>- в регионах (чтобы знать, насколько полная и правдивая информация поступает по официальным каналам);</li> <li>- в каждом из министерств (для создания неофициального канала информации);</li> <li>- общественного мнения (например, закрытые социологические исследования по заданию правительства, чтобы понимать мнение населения по вопросам, ответы на которые правительству не хотелось бы разглашать).</li> </ul>	<p>Политико-экономическая разведка:</p> <ul style="list-style-type: none"> <li>- среди парламентских групп на предмет поиска тех, кто может лоббировать интересы этой бизнес-структуры;</li> <li>- у конкурентов (чтобы знать их рычаги, возможности и намерения во властных структурах, результаты научных разработок и ноу-хау, если такие есть);</li> <li>- у бизнес-партнеров (чтобы иметь неофициальный канал информации об их намерениях и рычагах во властных структурах, результаты научных разработок и ноу-хау, если такие есть).</li> </ul>
Контрразведка	
<p>Структуры безопасности деятельности, защиты коммуникаций и т.п.</p>	<p>Политико-экономическая контрразведка:</p> <ul style="list-style-type: none"> <li>- выявление разведчиков из конкурирующих бизнес-групп и организованных преступных группировок;</li> </ul>

	<ul style="list-style-type: none"> <li>- отслеживание разведчиков бизнес-партнеров;</li> <li>- выявление разведчиков государственных структур (налоговой разведки и т.п.).</li> </ul>
<b>Информационно-психологические операции</b>	
<ul style="list-style-type: none"> <li>- существуют по отношению к населению, направленные против политической оппозиции;</li> <li>- против бизнеса, который является опорой оппозиции (создание соответствующего анти-имиджа предпринимателям).</li> </ul>	<ul style="list-style-type: none"> <li>- против бизнес-конкурентов;</li> <li>- против парламентских партий, которые являются конкурентами «своих» парламентских партий, лоббирующих интересы бизнес-группы;</li> <li>- против правительства, если оно формируется из партий, противоборствующих партии, лоббирующей интересы бизнес-группы.</li> </ul>
<b>Силовые спецоперации</b>	
<p>Присущи правительственным силовым или политизованным криминальным структурам.</p>	<p>При некриминальной форме ведения бизнеса присутствуют лишь в качестве активной обороны.</p>
<b>Конфиденциальный менеджмент</b>	
<ul style="list-style-type: none"> <li>- может использоваться правительством в парламенте, например, по кадровым вопросам;</li> <li>- в переговорах с бизнес-элитой (в частности, с бизнесом, который поддерживает оппозицию, например, для привлечения его и его средств на сторону власти, правящих партий, и, таким образом, ослабление оппозиции);</li> <li>- с контролируруемыми СМИ;</li> <li>- политическое давление на оппонентов;</li> </ul>	<ul style="list-style-type: none"> <li>- с разными элементами бизнес-элиты;</li> <li>- с парламентской группой, лоббирующей интересы этой бизнес-группы, а также с другими парламентскими группами, которые могут быть потенциальными партнерами;</li> <li>- с высокопоставленными лицами государственного аппарата исполнительной и судебной власти;</li> <li>- с контролируруемыми СМИ;</li> </ul>

<ul style="list-style-type: none"> <li>- поощрение определенных действий за определенное вознаграждение;</li> <li>- манипулирование общественным мнением;</li> <li>- манипулирование парламентом в целом или его отдельными группами;</li> <li>- манипулирование бизнес-элитой;</li> <li>- в пределах самого правительства тайные политические отношения, если они приобретают большой масштаб, являются ненормальными, скорее всего, они свидетельствуют о правительственном кризисе;</li> <li>- с парламентом в формате «правительство – парламент» или «правительство – отдельные депутатские группы» тайные отношения возможны.</li> </ul>	<ul style="list-style-type: none"> <li>- угроза давления или самодавление на конкурентов;</li> <li>- манипулирование общественным мнением;</li> <li>- манипулирование бизнес-партнерами (например, предоставление информации в договоренном объеме, манипулирование фактами);</li> <li>- с бизнес-конкурентами (например, при обнаружении разведки конкурентов – ее дезинформация);</li> <li>- скрытое лоббирование интересов в парламенте;</li> <li>- тайные отношения с бизнес-элитой.</li> </ul>
--	---

#### 1.4. Измерение политической латентности

Довольно интересным и достойным отдельного исследования является вопрос об измерении политической латентности. Его решение способно создать основу для выявления доминирующей тенденции – рост или уменьшение латентности отдельного общества, для классификации стран по критерию латентности и ранжированию их.

Одним из вариантов поиска в соответствующем направлении может быть применение эмпирических исследований уровня латентности, в частности индексного метода. Как известно, сущность указанного метода состоит в использовании особых показателей – индексов – при сопоставлении любых данных, характеризующих определенные явления и процесс во времени и пространстве. Само понятие «индекс» чаще всего толкуется двояко.

В одном случае – как комплексный индикатор, который благодаря определенной расчетной модели объединяет некоторые взаимосвязанные показатели или результаты математических вычислений. В другом – как совокупность индикаторов, которые, не имея единого квантифицированного оформления, подвергаются обобщающей аналитической агрегации. С помощью индексов сложные социально-политические объекты, содержащие не поддающиеся сравнению элементы, приводятся к некоторому общему знаменателю, который делает их пригодными для сравнения. Индексный метод широко применяется для изучения последовательного изменения политических явлений в качестве инструмента анализа их динамики, для сопоставления в статике в пространственном измерении, для оценки отклонения качества взаимосвязанных процессов от некоторого эталона или оптимального варианта. Основной проблемой индексации является переход от полученных на основе математических расчетов количественных отличий между элементами системы к анализу количественных отличий между системами вообще да еще и в единстве с индексами, которые не имеют единого квантифицированного выражения. Обычно решение этой задачи видится в создании синтетических или агрегатных индексов.

Примером применения индексного метода в плоскости латентной политики может стать выделение индекса (индикатора) латентности законодательной деятельности президента страны ( $L_i^3$ ). Операционально акцент делается на том, какая часть указов президента не освещается по тем или иным причинам, т. е. скрывается. В таком случае формула имеет такой вид:

$$L_i^3 = \frac{Y_i}{Y}$$



где  $Y_i$  – количество указов, которые не подлежат опубликованию, имеют гриф «не для печати» и т. п.;  $Y$  – общее количество указов за этот же период.

Возможны аналогичные расчеты относительно других субъектов власти и руководящих органов политических партий. Скорее всего, индексы латентности деятельности учреждений государственной власти имеют тенденцию существенно возрасть во время войны, равно как партий – в период избирательных кампаний. Колебания индекса будут происходить от 0 (полная открытость) до 1 (полная закрытость), или, в процентном выражении, в пределах 0–100%. Этот показатель следует рассматривать в качестве индикатора в случае его дальнейшего использования в процессе создания итогового индекса латентности. В то же время, если дальнейшей обработки показателя не предполагается, он может считаться индексом, который в упрощенном приближении отражает степень латентности указанного явления.

Общую закрытость общества, степень развития и влияния военно-промышленного комплекса страны в определенном смысле отображает индекс (индикатор) политической латентности занятости рабочей силы:

$$L_i^{pc} = \frac{\Pi_{зн}}{\Pi},$$

где  $\Pi_{зн}$  – количество работающих в закрытых структурах предприятий, НИИ и учреждений, а  $\Pi$  – их общая численность.

Возможное также введение индекса (индикатора) политической латентности на основе экономических затрат

на спецслужбы ( $L_i^{cc}$ ) – как расчет части затрат на содержание и деятельность спецслужб ( $B_{cc}$ ) в общем финансировании госбюджета ( $B_b$ ):

$$L_i^{cc} = \frac{B_{cc}}{B_b} .$$

Индекс (индикатор) латентности прессы или сферы печати ( $L_i^{np}$ ):

$$L_i^{np} = \frac{O_{cc} - (O_{oz} + O_{nz})}{O_{cc}} ,$$

где  $O_{cc}$  – средний совокупный объем (количество экземпляров) газет на рынке печати страны;

$O_{oz}$  – количество экземпляров оппозиционных газет:

$O_{oz} = K_{oz} \times \text{средн. тираж}$  ( $K_{oz}$  – количество оппозиционных газет);

$O_{nz}$  – количество экземпляров так называемых «независимых» газет:

$O_{nz} = K_{onz} \times \text{средн. тираж} + O_{sz}$ , где  $K_{onz}$  – количество отечественных «независимых» газет,

$O_{sz}$  – количество экземпляров зарубежных газет, которые попадают к жителям данной страны (хотя нейтральность или независимость их является довольно условной).

Индекс (индикатор) на основании парламентских слушаний и отчетов ( $L_i^{nap}$ ) учитывает, сколько раз на сессиях парламента или в его комиссиях рассматривались отчеты о деятельности закрытых структур или спецслужб и вообще – долю слушаний в закрытом режиме.

Аналогично создается целый ряд довольно простых индексов (индикаторов) политической латентности. По существу, все они будут характеризовать *институционные* или *процедурные* стороны измерения латентности. Гораздо сложнее обстоит дело с индексами, которые относятся к *субстанционным* и позволяют измерять или оценивать качественные особенности политических реалий: скрытое политическое, административное или экономическое давление на субъектов политических отношений, «мягкий» контроль транспарентности со стороны государства или организованных политических группировок, тайные внешние влияния, иллюзорную прозрачность демократических элит, открытость политической конкуренции, альтернативность источников информации по территориальному фактору и т. п. В результате можно предложить идею механизма латентного аудита как независимого обследования уровня и характера закрытости политических процессов в отдельных странах с целью осуществления влияния на практическую политику.

### Резюме

Политика – это сфера деятельности относительно организации общества, реализации интересов и согласования ценностных позиций отдельных личностей и социальных групп путем использования власти. В ряду прочих классификаций политику на основе критерия степени освещения и раскрытия целей, способов и методов деятельности социальных групп, государственных структур и отдельных лиц можно условно разделить на две части: транспарентную (открытую, публичную) и латентную (скрытую, утаиваемую). Таким образом, латентная политика является лишь частью политики в ее полном объеме, *in total*. Современные теории политики разрабатывают преимущественно трактовку и проблематику транспа-

рентной политики, ограничиваясь порой рамками ее нормативного видения – весьма далекого от реальной жизни. Более адекватное представление о политике подразумевает учет обеих ее сторон – транспарентной и латентной – в диалектическом единстве и взаимопроникновении.

Латентная политика – это особая, неосвещаемая сфера жизнедеятельности людей, прежде всего связанная с реализацией скрытых интересов или применением тайных методов получения, удержания и использования власти, а также обеспечением безопасности и самозащиты политической системы и субъектов политики, общества в целом, непрозрачный тип отношений между людьми, обществом и государством.

Природа латентной политики обусловлена как временно непознанными и недоступными нашему сознанию явлениями, так и преднамеренно и осознанно скрываемыми. Главным источником и стержнем латентной политики является борьба за безопасность, опережение и выживание в политической сфере. Безопасность в данном случае имеет широкое общественно-политическое толкование.

В качестве объекта латентной политики выступают все элементы политической и общественной жизни, на которые направлена скрытая деятельность субъектов политики. Субъекты латентной политики в наиболее общем виде подразделяются, с одной стороны, на ординарные, присущие любой политике и способные в меру необходимости выполнять скрытые функции, а с другой стороны, – на специфические, выполняющие сугубо латентные задачи. В русле данного подхода могут быть предложены более сложные схемы субъектности.

К основным функциям латентной политики относятся следующие: реализация экзистенциальных интересов, реализация интересов сосуществования и согласования ценностных позиций, реализация функциональных инте-

---

ресов, реализация интересов укрепления/подрыва общественного строя.

Классификация латентной политики по видам осуществляется в двух форматах: с учетом возможных проявлений латентности в общеизвестных видах политики *in total*, а также посредством выделения видов, в которых проявляется специфика латентной политики (политическая разведка, силовые спецоперации, тайная дипломатия, скрытая деятельность политических партий и т. д.).

Оценка уровня и характера закрытости политической жизни общества или отдельных ее сторон может производиться с помощью индексных методов измерения политической латентности.

## Глава 2. Политическая латентология – наука о скрытой политике

### 2.1. Определение политической латентологии, генезис и развитие ее элементов

Общественная мысль продолжительное время не затрагивала вопросы латентной политики на уровне научной теории. На практике непонимание естественности и правомерности существования латентной политики иногда приводило к парадоксальным ситуациям, связанным с желанием «уничтожить» ее. Достаточно вспомнить, как госсекретарь США Г. Стимсон (*H. L. Stimson*) в конце 20-х годов XX в. запретил деятельность криптографов в своем учреждении. Если Стимсон считал, что джентльмены не читают чужих писем, то руководитель советской разведки В. Бакатин в начале 90-х годов, размышляя, наверное, что джентльмены еще и не интересуются чужими разговорами, подарил шокированным американцам схему прослушивания их посольства в Москве. При этом заметим, что именно успехи в перехвате информации и расшифровке ее американскими криптографами в свое время помогли спецслужбам США найти тех, кто поставлял Советскому Союзу информацию об атомной бомбе, а также раскрыть тайну зашифрованных сообщений фашистской Германии. Есть основания утверждать, что создание науки о латентной политике (политической латентологии) полностью отвечает целям правильного определения роли и места латентной политики в общественной жизни, формирования адекватных ее природе механизмов контроля, задачам подготовки специалистов, имеющих корректное понимание латентной политики и способных профессионально заниматься ею, придерживаясь правовых норм и демократических ценностей.

Определение латентологии как самостоятельной науки в структуре политологии предусматривает решение следую-

щих задач: показать объективные и субъективные основы возникновения латентологии в недрах политической науки, определить ее предмет, доказать наличие у латентологии атрибутов отдельной науки. Исходить будем из того, что **политическая латентология – это система знаний, которая описывает и объясняет закономерности, тенденции и формы осуществления скрытой политики с помощью соответствующих парадигм, категорий и методов.**

Неразвитое первобытное общественное сознание отражало элементы политического бытия, не прибегая к четкому выделению из него латентной составляющей. Поэтому естественно, что в процессе формирования теории латентной политики прослеживаются общие тенденции генезиса и развития политических идей, начиная с доминирования в них на раннем этапе религиозно-мифологического и философско-этического содержания. Много примеров тому можно найти в легендах и мифах Древней Греции, в трактате китайского полководца Сунь-цзы «Искусство войны» (5 ст. до н. э.), библейских эпизодах (в частности, с Моисеем и Ноем) и т. п. Позднее, в эпоху Средневековья, необходимости в разработке специальной теории скрытых политических действий тоже не было, так как вся политика считалась проявлением божьей воли и самостоятельное научное творчество человека в этом направлении не приветствовалось. Впрочем, это не мешало монархам, церкви, закрытым религиозным орденам и другим субъектам политической жизни активно заниматься тайной политической деятельностью, очень часто коварной и преступной. Итак, на протяжении тысячелетий с момента возникновения латентной политики о ней складывалось невыделившееся, повседневное, несистематизированное знание в рамках существовавшего мировосприятия.

Ситуация изменилась лишь на рубеже эпохи Возрождения в связи с выходом буржуазии на историческую арену.

ну и, соответственно, – появлением нового типа мировоззрения, которое отделило бога от повседневной практики и сосредоточило внимание на рациональном аспекте человеческой деятельности – прагматическом достижении желательного результата любой ценой. В это время в истоках современной светской политической мысли прослеживаются и подходы к специальным концепциям тайной политики. Понятно, что речь идет, в первую очередь, о теоретическом наследии Н. Макиавелли (нач. XVI ст.). Наверное, не случайно гениальный основатель британской разведки Ф. Уолсингем (*F. Walsingham*) в молодые года много внимания уделил изучению работы Макиавелли «Государь». В то же время особенностью генезиса научных разработок латентной политики было значительное отставание соответствующего направления от общего развития политологии, которая в этот период с большими трудностями выделялась из других социальных наук, приобретая автономный статус. И вдобавок практика латентной политики лишь начала создавать специализированные органы, которые бы профессионально занимались этой работой и были хотя бы в какой-то степени заинтересованы в теоретическом обосновании своей деятельности. Довольно заметно данное явление можно наблюдать в ряде стран на рубеже XVI-XVII ст. в русле формирования самостоятельных спецслужб в структурах других правительственных учреждений. Так, уже упомянутый выше Ф. Уолсингем, создавая первую разведывательную организацию, являлся министром полиции королевы Англии (2 пол. XVI ст.). Нечто подобное происходило в Испании и Франции. Возникновение специальных разведывательных организаций имело существенные последствия. В середине XVII ст. во времена Великой английской революции из-под пера Дж. Терло (*J. Terlo*), руководителя полиции и спецслужб О. Кромвеля, выходят в свет одни из первых теоретических разработок разведывательных методов. А подчиненный ему гениаль-



ный дешифровщик, доктор геометрии Оксфордского университета Дж. Уоллис (*J. Wallis*), создает начала новой науки – криптографии.

Теоретические подходы к латентной политике значительно усложнились и приобрели новое качество в работах мыслителей эпохи Просвещения и их последователей в XIX в. и позже. С одной стороны, чрезмерная, безграничная вера во всемогущество человеческого разума, возможность радикального изменения человеческой природы к лучшему, картины абсолютно справедливой организации общества, исчезновения межгосударственной вражды, политической конкуренции, коварства, преступности вместе с государством, классами, частной собственностью и деньгами исключали вопросы о скрытых действиях и тайной политике. Это состояние общественного сознания, например, отражают слова одного из руководителей КГБ в популярном кинофильме «Судьба резидента» (конец 60-х годов), роль которого исполнил актер Е. Копелян: «Наверное, когда-нибудь отпадет необходимость в нашей профессии...» Но, с другой стороны, в утопических разработках и практических действиях бабувистов, анархистов, марксистов и других радикалов большое место отводилось планам мятежей, терактов, переворотов, измен и «эксов» (ограблений). Пример тому – теоретическое наследие и практика РСДРП во главе с В. Лениным. При таком противоречивом подходе латентная политика как бы исчезала из науки и оставались лишь отдельные ее проявления с примитивным обоснованием потребностями классово-борьбы. В порядке исключения иногда появлялись работы более прагматического направления на манер «Секретной службы» О. Фуше (Санкт-Петербург, 1897).

Великие мировые коллизии первой половины XX в. не содействовали возникновению объективной научной теории латентной политики. Кроме острой идеологической борьбы и политического противостояния, процесс разви-

тия политической латентологии тормозился проблемами собственно политологии. Как известно, до конца XIX в. последняя развивалась преимущественно в русле традиционных государственно-правовых концепций, присущих юридическому мировоззрению эпохи промышленного капитализма. Лишь в конце XIX –первой половине XX в. политология все заметнее выходит из-под опеки юридической науки, где-то на границе 50-х годов окончательно превращаясь в самостоятельную, автономную науку с широким использованием научных методов и многомерными подходами к политической жизни. Параллельно происходит внутренняя дифференциация политологии и выделение ее специальных составляющих: теория элит, партология, конфликтология и другие. В это время в политологической сфере (в том числе на ее «латентных» участках) начинают в большей или меньшей мере применять достижения психологии, социологии и других наук, совершенствуют инструментарий, осознают огромные возможности СМИ, развитие которых тогда приобрело «взрывоподобный» характер.

Наиболее заметно новые тенденции в развитии политической науки проявились в работе А. Бентли (*A. Bentley*) «Процесс руководства. Изучение общественных движений» (1908 г.), которую, по обыкновению, считают первым политико-социологическим исследованием реальных политических процессов в США [262]. Концепция Бентли рассматривает деятельность людей как определяющуюся их интересами, чьими структурными носителями есть определенные «заинтересованные группы», которые осуществляют давление на правительство (власть) с целью заставить его реализовать их волю. При этом, как отмечает М. Сазонов, «по мнению А. Бентли, политическое управление значительно шире, чем разные «официальные» взаимодействия в пределах конституированных структур, поэтому надо эмпирически исследовать и менее формальные

механизмы взаимодействия всевозможных «скрытых» контактов» [170, с. 138]. Свидетельством влияния новых подходов на путь развития политической мысли по вектору политической латентологии стала работа Р. Бредли (*R. Bradly*) «Латентный импульс в истории и политике» (1911 г.) [264]. Исходные теоретические положения Бредли можно свести к следующим: мудрый политик или философ даже во времена больших социальных изменений должен уметь видеть, что скрывается за действиями людей; латентность существует лишь временно, т. е. относительно; основу латентности составляют факторы психологического порядка: ощущение национальной, военной, церковной корпоративности, религиозные чувства, коллективная психология (в том числе – толпы), инстинкт самосохранения и т. п.

Двигаясь в направлении предложенных Бентли научных ориентиров, «чикагская школа» политической науки (Ч. Мерриам, Г. Ласуэлл) в 30-е годы создала принципиально новую «бихевиористскую» парадигму политических исследований, которая первоочередное внимание уделяет изучению эмпирически наблюдаемого поведения людей с помощью анализа их установок и других факторов, определяющих политическую деятельность. В связи с этим следует обратиться к мысли ведущего в те годы американского ученого в области политологии У. Манро (*W. Munro*), автора концептуальной работы «Невидимое правительство» (1927 г.), который в президентском обращении к Американской ассоциации политической науки в 1928 г. утверждал, что надо идти от видимых крупномасштабных явлений «к невидимым и до сих пор существенно игнорируемым силам, с помощью которых конкретный гражданин побуждается к действию и контролируется» [270].

В первой половине XX в. значительно шире становится спектр внутренних и внешних политических угроз, против которых целесообразно действовать скрытыми мето-

дами. В условиях острого политического противостояния многих стран, и в первую очередь – сторонников капитализма и социализма, на теоретическом поле латентной политики скорее можно было ожидать поиск поводов для взаимных обвинений разработчиков ее теории в коварности, аморальности, агрессивности, подготовке нападения и т. п., чем научное исследование концепции скрытой политической деятельности. Гораздо удобнее и безопаснее было обращаться к чему-нибудь далекому и давнему, о чем свидетельствует появление работы В. Тиссо «Прусская тайная полиция» (Москва, 1936). Впрочем, весьма богатой была практика латентной политики: внутрипартийные спецоперации (уничтожение «товарищей по партии» – коммунистов, обвиненных в антипартийной деятельности в СССР; фашистов – во время «ночи длинных ножей» в Германии), внутривластные спецоперации (поджог рейхстага), внешнеполитические спецоперации (убийство Троцкого, уничтожение руководства белоэмигрантов и украинских националистов), акции тайной дипломатии (Мюнхенский сговор, договор Молотова – Риббентропа), информационные спецоперации (провокация Запада с так называемым «письмом Коминтерна») и прочие. Во второй половине XX в. противостояние двух мировых политических систем сохранилось, приобретя форму «холодной войны». Острая идеологическая борьба добавила переход от пропагандистского изобличения отдельных латентных акций противника к поиску научного обоснования его естественной склонности осуществлять коварные латентные действия и оправдания собственных. Обогащается инструментарий латентной политики.

В послевоенные годы появились книги Д. Гаррисона «Рассказы о разведке и контрразведке» (Ленинград, 1947), Р. Роуана «Очерки секретной службы» (Москва, 1946). В 50-х годах в США издается работа В. Плэтта «Информационная работа стратегической разведки», которая осве-

---

щает основные принципы и методы работы стратегической разведки, возможности использования в этой работе знаний и методологии общественных и естественных наук, а также рассматривает важность политического прогнозирования в разведывательной деятельности. Данная работа продолжительное время оставалась одной из немногих, основательно рассматривающих указанную проблематику. Плэтт является также автором еще одного содержательного исследования – «Стратегическая разведка. Основные принципы», которая вышла в свет позднее. Интересными исследованиями, написанными в этот период, стали также работы С. де Грамона (*S. de Gramont*) «История шпионажа» и Р. Хилсмана (*R. Hilsman*) «Стратегическая разведка и политические решения».

Так постепенно создавались благоприятные условия для развития латентологии. Но, во-первых, прежде всего это касается лишь отдельных областей латентологии и, во-вторых, развитие происходило не в открытом виде, а на участках, общих с социологией, психологией, или где-то в недрах спецслужб и институтов, обеспечивающих их деятельность. Неравномерность вызревания отдельных компонентов латентологии порождалась также нецелостным, мозаичным представлением о латентной политике. Например, о компьютерных спецоперациях серьезно заговорили лишь после того, как в 1982 г. произошло первое крупное несанкционированное проникновение в компьютерную сеть Лос-Аламосской национальной лаборатории, связанной с разработкой ядерного оружия. Определенные особенности, обусловленные переходными процессами, имеет формирование открытой научно-исследовательской базы латентной политики на пространстве стран СНГ.

Итак, опираясь на вышеизложенное, сделаем промежуточные выводы. Латентная политика пока что не получила надлежащего места в научном пространстве как самостоя-

тельный объект научного исследования, поскольку, во-первых, она потому и называется тайной, что с самого своего возникновения никогда не стремилась к гласности или освещению. Информация и фактический материал для теоретических обобщений появляется (если вообще появляется) намного позднее, чем происходят события, о которых пишется. Во-вторых, сложность структуры латентной политики затормозила целостное осознание этого феномена. В-третьих, в условиях недемократических политических режимов спецслужбы, как правило, превращаются в орудие преступных действий и репрессий и полностью заинтересованы в том, чтобы их деятельность оставалась неизвестной общественности, исследователям и ученым. Вследствие этого весьма важный вид политики продолжительное время или почти замалчивался, или целенаправленно искажался. В-четвертых, лишь с началом демократических преобразований и развитием правового государства в обществе возникает возможность и потребность откровенного освещения, а также изучения латентной политики и деятельности спецслужб.

Данные выводы являются широким обобщением, но в полной мере касаются России и Украины. В связи с этим совсем не случайным представляется появление в отечественных книжных магазинах большого количества недавно изданной приключенческо-мемуарной литературы и публикаций относительно латентной проблематики, рассчитанных на массового читателя. В научном формате можно в первую очередь сослаться на разделы, посвященные политической разведке, в работах Б. Кухты «Основы политической науки», Г. Почепцова «Паблик рилейшнз для профессионалов», «Теория коммуникации» и его же работы по отдельным направлениям латентной политики – «Информационные войны», «Психологические войны», на монографии В. Дмитренко «Разведка и другие тайные службы Древнего Рима и его противников», П. Остапенко

«Тайная война в Древнем мире» и «История тайной войны в Средние века», В. Толубко «Информационная борьба», Н. Сенченко «Латентные структуры мировой политики», Д. Веденева «Украинский фронт в войнах спецслужб», сборник В. Федько «Философия специальных служб» и прочие. Среди статей следует отметить исследования К. Брожек, Н. Галамбы, В. Иванова, В. Кравченко, А. Кузьменко, О. Литвиненко, Г. Макаренко, в которых концентрируется внимание на конкретных элементах латентной политики. С 2004 г. в Украине некоторое время издавался журнал «В мире спецслужб», посвященный истории и современности «тайных войн».

Обращаясь к отечественной и зарубежной литературе, констатируем, что здесь подходы авторов второй половины XX в. в основном делятся на два направления: первое – «западное», отстаивает «гуманные» цели западных спецслужб в борьбе с коммунистической угрозой (в частности, это работа бывшего руководителя ЦРУ А. Даллеса «Искусство разведки» и работа К. Эндрю и О. Гордиевского «КГБ: история внешнеполитических операций от Ленина до Горбачева»); второе направление – «восточное», наоборот, освещает опасные намерения спецслужб империализма и борьбу с ними. В первую очередь – это работа Н. Яковлева «ЦРУ против СССР», которая, надо отметить, довольно полно рисует картину деятельности ЦРУ. Множество монографий неплохо освещают историю тайных операций, но когда дело доходит до новейших времен, почти все из них имеют вполне определенную идеологическую окраску. Это работы Е. Черняка «Пять столетий тайной войны», «Секретная дипломатия Великобритании» и другие, монографии В. Кассиса и Л. Колосова «Из тайников секретных служб» и «За фасадом разведок». В то же время, отмечая идеологическую направленность этих работ, надо учитывать период их написания. Отдельно, наверное, можно выделить направление, которое формируется в последние годы и

охватывает работы, освещающие отдельные составляющие латентной политики или в русле научного анализа, или в пределах учебников и прагматического подхода: А. Дугин «Конспирология», В. Карягин «Дипломатическая жизнь за кулисами и на сцене», В. Крысько «Секреты психологической войны», Н. Волковский «История информационных войн», Р. Ронин «Своя разведка», В. Землянов «Своя контрразведка» и т. п. Так, например, формат практического пособия не помешал В. Землянову изложить содержательные положения относительно проблемы естественных основ разведки и контрразведки в свете теории потребностей, а Н. Волковскому – создать объективную и взвешенную картину исторического развития информационной борьбы. Интересный материал, не лишенный субъективных оценок, а иногда и ошибок, содержат воспоминания, мемуары бывших руководителей и исполнителей тайных операций – В. Шелленберга, П. Судоплатова, К. Филби, П. Ерина, Ю. Модина, З. Воскресенской, Л. Шебаршина и т. п. С 1993 года в России начала издаваться газета «Новости разведки и контрразведки», а с 2009 года – журнал «Разведка», которые также можно рассматривать как полезное дополнение к вышеуказанным источникам исследований латентной политики.

Непосредственно теоретическое обращение к латентности как социальному явлению имело место в работах известного представителя структурно-функционального течения социологии Р. Мертона (*R. Merton*). Отмечая, что реальные границы латентности в политике значительно превосходят известные, Мертон обращал внимание на зависимость и значимость именно негативных последствий латентной политики, которые порождают безнаказанность и, в конечном итоге, новые преступления власти. Особое значение, по Мертону, имеет размежевание явных и латентных функций систем. С его точки зрения, явные функции – это те, результаты и последствия которых предполагаются



и определяются участниками деятельности, а латентные функции – это такие типы деятельности, при которых объективные последствия деятельности не представляются ни осознанными, ни учитываемыми.

Американскими социологами П. Лазарсфельдом (*P. Lazarsfeld*) и С. Стауффером (*S. Stouffer*) в русле так называемой «аналитической школы» в общетеоретическом плане были разработаны методы исследования латентных явлений. В частности, Лазарсфельд в 50-х годах XX в. предложил метод анализа «скрытых структур» – личных отношений индивидов в той или иной группе, в том числе среди участников избирательных гонок в США [269]. В свою очередь, Стауффер осуществил ряд исследований, посвященных анализу маккартизма, источникам угроз гражданским правам в США, а также сравнению символов и лозунгов, которые использовали фашисты в 20–30-х гг. и Маккарти в начале 50-х гг., и т. п. [273]. Сегодня на Западе подобные разработки чаще всего осуществляются в политической социологии методом анализа латентных классов – «*Latent Class Analysis*» (*LCA*). Так, в 2002 г. вышла работа Ж. Хагенаарса (*J. A. Hagenaars*) и А. Маккатчена (*A. L. McCutcheon*) «Использование анализа латентных классов» (Англия), в которой приведен широкий спектр применения *LCA* [267]. С помощью этого метода Р. Брин (*R. Breen*) (Италия) на примере североирландской организации «Шин Фейн» в 2000 г. осуществил поиск правильного представления об уровне поддержки электоратом радикальных или экстремистских политических партий и групп, недооцениваемой в социологических отчетах и обзорах. В 2007 г. Й. Едлунд (*J. Edlund*) (США, Швеция) в плоскости *LCA* исследовал отношение населения к государственному перераспределению части общественного продукта и политики благоденствия (*Welfare Policy*).

Существуют разработки оригинального видения отдельных проблем в области латентологии. Так, россиянин

А. Дугин в работах «Конспирология» и «Большая война континентов» детально описал «основную конспирологическую модель» и концепцию «тайных сил истории». На Западе подобное сделано Р. Эпперсоном (*R. Epperson*) в работе «Невидимая рука. Введение во взгляд на историю как на заговор» [66; 259]. Заметим, что тайноведение, например, «Тайная политика» Д. Рюггеберга (*D. Rüggeberg*) (ФРГ, 1990), изучает заговоры, закрытые группы, секты и разновидности тайн с точки зрения, близкой к эзотерике, тогда как конспирология интерпретирует любые факты в пользу существования заговора, о чем более подробно говорится в конце данного раздела.

Регулярному освещению проблематики латентной политики, в частности критике деятельности ЦРУ, посвящен ежеквартальник, начавший издаваться в США в 1978 г., – «*Covert Action Quarterly*» («Тайные действия ежеквартально»).

В процессе анализа литературы по латентной политике необходимо сделать несколько существенных замечаний. Прежде всего, следует очень и очень осторожно использовать в качестве источников для исследования публикации относительно прошлого и современного спецслужб и по ряду вопросов скрытой политической деятельности. Много из того, что в них сообщается, является не чем иным, как разновидностью тайных информационных операций или пишется по чьему-либо заказу с целью осуществления желательного политико-идеологического воздействия на общественность, в том числе научную. Сокращенно, это – акции влияния. Таким образом, рядом с книгами, действительно заслуживающими внимания, подобно «Искусству разведки» А. Даллеса или московской «Энциклопедии секретных служб России», на книжный рынок также попадают издания, предназначенные дезинформировать читателей. Особенно богаты дезинформацией мемуары перебежчиков, которые действуют по указанию новых работодате-

лей и пишут, как правило, в компании с соавтором-«надзирателем»: О. Гордиевский и К. Эндрю, П. Дерябин и Ф. Гибни и т. п. Иногда книгу пишет надежный, с точки зрения спецслужб, человек: автор «Архивов Митрохина» К. Эндрю (*C. Andrew*) – профессор Кембриджа, допущенный к архивам английской разведки [49]. Относительно использования печатной продукции в интересах спецслужб весьма полезна статья А. Графова «Книга как источник дезинформации», указанная в списке литературы к данной главе.

Итак, обзор публикаций по вопросам скрытой политики позволяет сделать вывод о высоком научном уровне многих работ по ее отдельным направлениям. Вместе с тем, можно констатировать отсутствие исследований, посвященных целостному, системному рассмотрению латентной политики на общетеоретическом уровне в формате политической науки или, точнее, как ее отдельной составляющей. Таким образом, в политологии существует определенная «ниша» – необходимость разработки политической латентологии.

## 2.2. Парадигмы политической латентологии

Теперь перейдем к **парадигме политической латентологии**, т. е. содержательно и формально интегрированной совокупности базовых системообразующих идей и принципов, определяющих теоретико-методологические и мировоззренческие основы латентной части политики. Со-кращенно, *парадигма – это логическая модель постановки определенных проблем и их решения, признаваемая в течение некоторого времени в качестве наиболее адекватной*. Как и многие другие области обществоведения, латентология допускает использование различных концептуальных подходов к исследованию политической жизни и ее закры-

той сферы, приобретая таким образом характер **мультипарадигмальной** науки. Вместе с тем, в ее пределах существуют парадигмы фундаментального значения, среди которых в формате данного исследования на первом месте находятся: а) преломление базовых парадигм политологии сквозь призму латентологии, б) специфическая парадигма теории скрытой политики.

Раскрывая спектр основных парадигм политологии в русле латентологии, представляется целесообразным в первую очередь остановиться на философско-методологических началах политической латентологии. В основе их находится философское понимание не получающей внешнего отображения части бытия. Латентность как свойство связано с тайным, скрытым. Определим тайное как категорию для обозначения той части действительного содержания, которая по тем или иным причинам не имеет своего проявления. Однако тайное не только не находит своего проявления, но и маскируется, подавая себя часто в чужом, «лишенном» сущности виде. Поэтому перед исследователем возникает задача критически осознать непосредственную видимость объекта и проникнуть в его действительное содержание. Затем возникает следующая задача – раскрыть механизм обособления тайной сущности от существования, от форм явного бытия и получение этими формами кажущейся, призрачной сущности. В то же время тайное является неотъемлемой частью объекта, поскольку вместе со всем определяет место данного в системе других объектов с детерминацией всех его специфических особенностей. При этом внешнее – проявления, поверхностные явления – может непосредственно не совпадать с сущностью и даже иногда способно быть противоположным ей. Любое явление объекта наблюдения, не отвечающее этому явлению по сущности, суть не ошибочное искажение объекта, а выражение его собственной ложной видимости. Конкретизация взаимоотношений между содержанием и формой относи-

тельно латентной политики позволяет считать, что указанное специфическое содержание политики (имеется в виду – латентное) имеет и свою собственную форму внутренней организации – непрозрачную и скрытую.

Категория «тайное» имеет связь и с парой «внешнее» – «внутреннее». Поскольку внутреннее – это то, что характеризует объект с его поверхностной стороны, а внешнее понимаем как те стороны свойства объекта, которые оказываются во взаимодействии с объектами другой системы отношений, то очевидно, что латентность проявляется именно в отношениях. Сама по себе она не существует – подобно средневековым схоластическим «скрытым качествам», которые толковались как пожизненные и неизменные формы. Она проявляется лишь в отношениях, в процессе отражения. Кроме того, латентность становится необходимым условием существования и функционирования объекта только при условии наличия в качестве внешнего определенной среды. Политические реалии общества – это и есть внешнее по отношению к объекту с латентностью. Процесс «утаивания» сущности, внутреннего именно и заключается в том, чтобы оно не приобрело соответствующего внешнего проявления. В отличие от подвижного и иногда призрачного внешнего, внутреннее – это то, что характеризует собственную природу объекта с латентностью, его своеобразие. Тогда взаимопроникновение внешнего и внутреннего конкретизируется в том, что латентная скрытая часть внутреннего находит продолжение в нефиксированном наблюдателем внешнем.

Двигаясь в процессе наблюдения и познания от внешнего к внутреннему, субъект среды старается с помощью доступных, менее существенных явлений и фактов деятельности объекта (например, «нетрадиционного шпионажа») раскрыть его внутреннее, т. е. сущность, причины явлений и процессов. Поскольку намерение познать внутреннее объекта с латентностью означает найти присущие

ему структуру, противоречия и т. д., то деформация (или сокращение) внешнего направлена на сокрытие внутреннего. Если внутреннее познается лишь через внешнее, а истинность внешнего может быть осознана лишь при условиях понимания внутреннего, то ограничить внешнее возможно путем утаивания, сокрытия той части внутреннего, которая способна создать угрозу внутреннему проявлению себя противнику во внешнем.

В связи с этим довольно интересны аспекты взаимоотношений латентности с видимостью как выражением сущности объекта в поверхностных, неустойчивых, случайных проявлениях, воспринимающихся непосредственно. Такая видимость, или «представляемость», «мнимость», отражает не всю сущность, а лишь ее момент. Речь идет о том, что в латентной политике иногда встречаемся с тем, что явления кажутся наблюдателю не такими, каковыми они есть в действительности, – это и есть «представляемость», или видимость. Подобная ошибочная видимость не является результатом лишь фантазии сознания аналитика, она возникает под влиянием на субъекта реальных отношений и условий наблюдения. Объект может воображаться как в правильном, так и в искаженном виде. В таком случае ложные представления являются субъективным моментом видимости, хотя способ представления детерминируется реальными отношениями объекта наблюдения. Гносеологические основы для латентизации создает то, что хотя сущность объекта и проступает во взаимодействии явлений, ни одно из явлений никогда не способно полностью выразить соответствующую сущность, явления отражают сущность односторонне и неполно. В этом содержится источник и смысл утаивания: на основании той неполной информации относительно объекта, которую содержат явления, наблюдатель-аналитик часто делает неправильные суждения относительно содержания деятельности объекта.

Объективный мир имеет ту особенность, что явления не всегда адекватно выражают детерминирующие их сущности. Это содействует намерениям сохранить от освещения определенную часть сущности. Цель аналитика латентной политики заключается в том, чтобы за непостоянными и подвижными явлениями раскрывать, находить действительную сущность, которая их определяет, избегая ошибок, связанных с видимостью. В этой связи А. де Токвиль применительно к истории писал в работе «Старый порядок и революция»: «...Мы считаем, что очень хорошо знаем [...] общество того периода, потому что видим все то, что отчетливо блестит на его поверхности, ибо до мельчайших деталей помним историю наиболее известных из живших тогда персонажей... Но относительно способа ведения дел, практики существовавших в то время институтов, точного положения различных общественных классов и их взаимных отношений; относительно условий жизни и чувств тех слоев, которых еще не было ни видно, ни слышно, – относительно самой сути мнений и нравов мы имеем лишь смутные и зачастую ошибочные представления».

Политика органически объединяет интегративные, консолидирующие тенденции к согласию и обеспечению целостности социума с его дифференциацией, конфликтностью и противоборством одних против других в случае несовместимости специфических целей. Сущностно противоположные начала политической жизни – интегративные и дифференцирующие – прослеживаются во многих противоречиях политической жизни. Имманентные свойства политики – это поддержка целостности общества и одновременно столкновение различных интересов, отношений в формате группирования, борьбы и соперничества. Борьба за реализацию специфических интересов всегда предполагает использование не только откровенных акций, но и таких, которые, в случае их открытой подготовки и

осуществления, могут быть нейтрализованы упреждающими контрмерами или использованы против интересов иницилирующей стороны. Таким образом, объективная потребность безопасности и самозащиты, выживания акции требует ее определенной закрытости.

Итак, одним из представлений о политике есть понимание, моделирование ее как единства той части, которая предусматривает прозрачность и открытость, и той части, которой естественно присуща непрозрачность и закрытость, т. е. транспарентной и латентной составляющих. Две специфические части единого – вот корректное представление о соотношении «транспарентной» и «латентной» политики в структуре политики в ее целостном представлении; это – два ее полюса, ориентиры которых могут существенно отличаться. Но граница между этими двумя полюсами не является разрывом, некоторые политические структуры имеют пограничный характер и реализуют как прозрачную, так и скрытую политику, используя или особые элементы, или особые методы.

В то же время необходимо отметить, что традиционное понимание политики чаще всего совпадает с ее открытой частью: теорию именно этой политики на практике изучают в курсе политологии и специальных дисциплин ее цикла с позиций нормативного видения «как оно должно быть».

Отождествление всей совокупной политики *in total* (в целом) с транспарентной не является катастрофической ошибкой, поскольку их соотношение как целого и части предусматривает присутствие в открытой политике общих свойств совокупной политики. Но правомерность подобного отождествления не вызывает возражений лишь до той поры, пока не будет осуществляться перенос тех особых качеств транспарентной политики на совокупную, которые исключают из содержания последней существование собственно латентной политики, с ее особыми качествами,



противоположными качествам транспарентной. Таковым, например, является популистское требование абсолютной прозрачности политики и деятельности власти. Аналогичен подход и к соотношению свойств совокупной политики с латентной. Первые имеют общий характер и поэтому должны присутствовать в сфере латентной политики. В то же время латентная политика обладает отдельными свойствами, которые не характеризуют совокупную политику *in total* (в целом), поскольку находятся в диалектическом противоречии со свойствами открытой. Для пояснения целесообразно обратиться к парным категориям «открытость» и «закрытость», которые можно рассматривать в качестве базовых в философской основе рассматриваемой проблемы. Характеристика политики *in total* в формате полной открытости неправомерно игнорирует существование тайн в политической борьбе – хотя бы в качестве ответа на потребность самосохранения и безопасности – и противоречит тем дифференцирующим началам политики, о которых сказано выше. С другой стороны, подавать политику *in total* через полную закрытость также некорректно, поскольку это противоречит ее интегративным началам. Открытость и закрытость характеризуют отношение объекта (в философском понимании) к себе и другим, контролированность и автономность, прозрачность и секретность, защищенность и незащищенность. Не существует ни абсолютно открытой, ни абсолютно закрытой политики.

Выделение латентной политики допускает возможность ее дальнейшего деления на составляющие, которые, в свою очередь, имеют конкретную специфику и качества. Каждая составляющая соотносится с латентной политикой как часть и целое, а между собой через диалектическое противостояние, взаимодополнение и переходы – постепенные и скачкообразные, количественные и качественные. В русле единства исторического и логического считаем необходимым в общетеоретическом плане рассматривать

латентную политику с теми положительными и отрицательными свойствами и потенциями, которые были последствием или проявлением своего исторического времени, влиянием геополитического фактора и национальной специфики, не подгоняя их под требования современной морали, но и не забывая о вечных нравственных нормах. Предательство Иуды не имеет срока давности...

Сама политическая латентность также бывает различных видов. На это, в частности, указал И. Рущенко в статье «Латентные социальные процессы». Во-первых, в политических науках исследователь может встретиться с «белыми пятнами» в истории и политике. Например, в СССР до конца 80-х годов игнорировалась проблема крымских татар. Явление латентно существовало, развивалось, а разработка его отсутствовала, откладывалась «до востребования». Теперь проблема стала достоянием гласности в полной мере, но и сейчас в ней присутствуют «белые пятна», в частности, связанные с тем, кого считать первым, т. е. действительно коренным населением полуострова, вопрос относительно легитимности существующего вне правового поля межджиса крымско-татарского народа и т. п.

В западноевропейской политической истории практически вычеркнуты страницы взлета ислама на Западе (правление мавров в Испании в VIII–XV вв.), его судьбоносное позитивное влияние на находившуюся в состоянии междоусобной войны племен и интеллектуального оцепенения средневековую европейскую цивилизацию. Ислам того времени был прогрессивной эстетически и интеллектуально развитой культурой, постоянно стремившейся к новым знаниям. К этому призывал правоверных Коран, в котором сказано: «Стремитесь к знанию, мусульмане, ибо оно поможет вам воплотить ваши замыслы». В 711–718 гг. арабы и берберы из северной Африки после нескольких побед над войсками вестготов без особых трудностей захватили и заселили Пиренейский полуостров, проявляя не-

заурядную веротерпимость (мусульмане составляли не более трети населения мусульманской Испании, в которой проживало значительное число христиан и иудеев) и оказывая помощь приходившим в упадок селениям вестготов. Мусульманских пришельцев называли маврами. На территории страны, обозначавшейся ими как Аль-Андалус, завоеватели создали неизвестные здесь до того момента сложные ирригационные системы, выращивали новые сельскохозяйственные культуры (финиковые пальмы, апельсины, лимоны, авокадо, артишоки и гранаты), организовали доходную торговлю излишками продуктов в Европу, построили крупные города с каменными зданиями, многочисленными общественными банями, водопроводом и канализацией, ввели массовое обучение населения чтению и счету, предложили Европе бумагу в качестве замены дорогостоящего пергамента, построили бумажные мануфактуры, издавали книги, основали десятки библиотек и образовательных центров (в то время как королевская библиотека Франции насчитывала 900 книг, количество томов в одной из 70 библиотек столицы халифата Кордовы достигало 500 тысяч), посредством перевода материалов доставшейся арабам египетской библиотеки в Александрии открыли Европе наследие Древней Греции и Ближнего Востока в философии, математике, астрономии, медицине, архитектуре и других науках, дали удобные в расчетах арабские цифры взамен громоздких римских, чем стимулировали развитие торгово-финансовой сферы и инженерно-строительной деятельности. Благодаря открытости Аль-Андалуса его знания и достижения распространялись в другие страны. Таким образом, расхожее представление о том, что европейское Возрождение началось в Италии, содержит национально-религиозные стереотипы западноевропейских ученых в виде идеи исключительной заслуги западноевропейской христианской цивилизации в истории человечества. В действительности истоки эпохи Возрож-

дения находятся в мусульманской Испании. Единственно, чему мавры уделяли сравнительно мало внимания и средств, – это армии и укреплению обороноспособности. В результате завершившегося в 1492 году кровавого завоевания полуострова католическими монархами, озабоченными лишь властью и деньгами, ирригационные системы Аль-Андалуса были разрушены, сельское хозяйство пришло в упадок, культурные центры уничтожались, начался голод и гонения за веру... Цивилизация мавров пала, и следы ее последовательно истреблялись. За один век испанские власти преследовали и изгнали из страны 300 тысяч мусульман и сожгли около миллиона арабских книг. Всего же было потеряно около трех миллионов населения – наиболее образованного, просвещенного, трудолюбивого и зажиточного. В процессе борьбы с мусульманами и евреями в Испании развился и проник в другие страны институт «святой инквизиции» – один из самых страшных и жестоких в истории человечества. Реконкиста, обычно изображаемая как священная религиозная война за освобождение полуострова от мусульман и возвращение его христианам, в действительности была войной за деньги и земли, т. е. банальной политикой обогащения. Однако в европейской и особенно в испанской исторической науке период мусульманской Испании преимущественно замалчивается или целенаправленно искажается, а если основателями наиболее древних и знатных испанских фамилий были мавры, то это является семейной тайной.

Парадоксально, но до появления в 1965 году замечательного документально-публицистического фильма М. Ромма «Обыкновенный фашизм» советские люди, отлично помнившие войну, не представляли себе, что такое национал-социализм. По утверждению историка Л. Черной, работавшей в советское время вместе с Д. Мельниковым над историей нацизма, «на тему фашизма в 1950-х было наложено табу, не существовало такой темы в совет-

ском государстве». Ситуация изменилась лишь с начала 1960-х годов.

Второй вид – «виртуальная» латентность. Она связана со спецификой процесса научного мышления, когда ученый или часть научного сообщества выдвигает гипотезу, т. е. нечто, созданное его сознанием в первоначальном, зачастую неполном виде, с массой недосказанного и неизвестного. Такая гипотеза содержит латентную компоненту, существующую априори и требующую дальнейшей проверки, верификации, сверки с реальностью. «Виртуальная» латентность может продолжительное время восприниматься как действительность. Так, в недалеком прошлом выдавались за действительность некоторые умозрительные и сугубо виртуальные марксистские доктрины или то, что приписывалось социально-политической теории К. Маркса. Как констатировал Ф. Бродель (*F. Braudel*) в 1972 году: «...секрет притягательности его (К. Маркса. – Авт.) идей лежит в том, что он был первым, кто сконструировал социальные модели, ориентирующиеся на долгосрочное развитие. Но эти модели были слишком простыми и неизменными. Им придали силу закона и начали использовать как готовые автоматические объяснения процессов, протекающих в любом месте и в любом обществе... Именно это ограничило эффективность использования наиболее сильных средств анализа социальных процессов в течение последнего века».

Созданные сознанием историков и политиков конструкции можно найти и в истории Второй мировой войны – даже, казалось бы, в такой хорошо изученной проблеме, как время ее начала. Довольно прочно утвердилось мнение, что это – 1 сентября 1939 года – день нападения фашистской Германии на Польшу. Однако не стереотип ли это западной науки и идеологии? Часть российского научного сообщества не без оснований принимает в качестве точки отсчета Второй мировой войны 30 сентября 1938 г. –

дату подписания Соглашения между Германией, Великобританией, Францией и Италией, вошедшего в историю как «мюнхенский сговор», в результате которого западными странами было санкционировано начало захвата фашистской Германией Чехословакии (при фактическом участии Польши и Венгрии в ее разделе). Еще ряд ученых, например В. Никонов и другие, полагают, что Вторая мировая началась 7 июля 1937 года с инцидента на мосту Лугоуцяо, ставшего точкой отсчета агрессии императорской Японии против Китайской республики. К 1939 году, когда немцы вторглись в Польшу, в Китае уже погибло 10 млн. человек, но Европа предпочитала не обращать на это внимание. Несогласные с этой точкой зрения исходят из того, что в войне на Дальнем Востоке, не учитывая маорионеточное государство Маньчжоу-Го, было лишь два участника. Им отвечают, что этими двумя участниками были одно самое большое и одно самое могущественное государства Азии, к тому же и в сентябре 1939 года в войну тоже вступили только три из числа наиболее сильных государств мира – Германия, Франция и Великобритания, тогда как СССР и США вступят в войну гораздо позже – в июне и декабре 1941 года, соответственно. Наконец, есть еще один взгляд на начало войны в Европе, берущий во внимание не бумажно-протокольные рубежи, а реальный момент начала *боевых* действий в Европе между вооруженными силами Германии и ее противником, это – 14 марта 1939 г. В этот день в ходе довольно спокойной оккупации Чехословакии, чьи мирно перешедшие в руки немцев арсеналы позволили вооружить четыре танковые и 15 пехотных дивизий вермахта, а заводы всю войну производили для Германии танки, автомашины и другое вооружение, в моравском городке Мистек имел место случай организованного сопротивления чехословацких войск – бой за Чаянковы казармы... Таков спектр утверждений относительно начала Второй миро-

вой войны, которые в целом могут рассматриваться как гипотезы, включающие в себя латентную компоненту.

Третий вид латентности – «информационная», проявляется, когда исследуемая политическая система «слишком велика» и превосходит возможности исследователя наблюдать ее целиком, выполнять все расчеты, необходимые для анализа ее поведения. Например, изучение подоплеки активизации масс в период так называемой «оранжевой революции» в Украине может встретиться с намеренным блокированием информационных каналов некоторыми агентами социальных процессов.

Как известно, в данное время наиболее признанными парадигмами политологии являются следующие: теологическая, натуралистическая, социальная и рационально-критическая, последние из которых развивались преимущественно на почве сциентистско-позитивистского подхода.

**Теологическая парадигма** считает политику непознаваемым до конца божьим творением и потому предусматривает существование многого тайного в реализации божьей воли, аналогично – скрытого в действиях церкви и людей. В ее более развитом виде мыслится, что поскольку Божий промысел есть первоначало, а создают политику и власть интересы и воля Человека, то способ их осуществления, в том числе латентный, – это уже дело человеческого сообщества. **Натуралистическая парадигма** направлена на объяснение политики географической средой, биологическими и психологическими качествами людей. В этом русле латентная деятельность очень легко объясняется особенностями человеческой психики (агрессивно-соревновательный характер со склонностью к скрытым действиям), биологическими факторами (несовершенство природы человека и его ограниченная способность к цивилизованному решению разногласий) и иррациональными мотивами поведения больших и малых социальных групп,

отдельных индивидов. **Социальная парадигма**, объединяющая довольно большую совокупность теорий, едина в стремлении определить политическую деятельность как производную от других сфер жизни общества – экономики, социальной структуры, права, культуры, этики и т. п. На основе данной парадигмы скрытая политика весьма однозначно детерминируется другими факторами (национальный или классовый интерес, безопасность общества вообще и т. п.), при этом теряется многообразие и самостоятельность политической деятельности относительно неполитических факторов. В предложенных выше определениях латентной политики в наибольшей степени ощущается влияние **рационально-критической парадигмы**, разными способами объясняющей политику, в том числе латентную, не внешними, а, прежде всего, внутренними факторами, свойствами, элементами. К ведущим вариантам этой парадигмы принадлежат: *«парадигма конфликта»* (обращаясь к латентности – наличие противоборства во всех его ипостасях, как открытых, так и закрытых, и необходимость использования всех средств, в т. ч. латентных, ради интеграции общества и реализации интересов и ценностных позиций человека), *«парадигма согласия»* (сохранение целостности общества любым, в т. ч. в латентных формах, предотвращением конфликтов, революций и разрушительных политических противоборств), *«парадигма плюрализма»* – своеобразный промежуточный вариант между «парадигмой конфликта» и «парадигмой согласия». Что касается *специфической парадигмы латентологии*, то она очень проста – при всех концептуальных подходах к политике последняя всегда содержит в себе как открытую, прозрачную составляющую, так и скрытую, латентную. Но эта простота довольно условна, поскольку не все направления научного познания способны определять существование ненаблюдаемых фактов и отношений, тем более сосредотачиваться на их исследовании.



В целом развитие парадигмальной основы политической латентологии происходило приблизительно следующим образом. На смену религиозно-схоластической парадигме политики, считавшей последнюю непознаваемым божьим творением, которое, естественно, является тайной для человека, пришло доминирование другой парадигмы, поставившей, на почве возрождения интереса к человеку, превыше всего человека практического и апологизировавшей могущество человеческого разума. В конце концов, сциентизм и позитивизм, на протяжении продолжительного времени властвуя в политологии, создали целиком рационалистическую, назовем ее «нормативно-традиционную», парадигму политики, сосредоточившуюся на описании четко определенных (хотя и в разнообразных вариантах) механизмов политической жизни, закономерностей и устойчивых причинно-следственных связей, в которых, как правило, не находилось места непредсказуемости, неопределенности, таинственному и скрытому. Возникновение бихевиористической традиции почти ничего существенного не изменило, хотя и вело постепенно к будущей многофакторности. При этом нормативно-традиционная парадигма почти целиком строилась на представлениях об открытой политике. Закрытую составляющую политики молча обходили, считая чем-то девиантно-ошибочным, не достойным внимания теоретиков.

Больше двух столетий позитивистски ориентированное обществоведение придерживалось требования верификации, создавая рациональные (и в то же время идеализированные) конструкции политики, игнорировавшие проявления ее скрытой компоненты. Кризис сциентистского мировоззрения, наблюдающийся на протяжении последних десятилетий, ведет к попыткам пересмотра методологии познания на основе объединения тенденций, исходящих от науки и философии. Основой разработки обновленного видения парадигмы латентной политики становится клю-

чевой постмодернистский постулат об относительности истины, осознание принципиальной неполноты и схематичности любого описания явлений, принципиального отсутствия возможности существования точного и полностью формализованного знания. Реальные политические процессы всегда являются сочетанием открытых и латентных процессов, пропорции и роли которых колеблются в определенных границах. Существование политической латентности, кроме вышеприведенного диалектического обоснования, аргументируется обращением к основам жизнедеятельности биологических и социальных организмов. Этой основой является удовлетворение разнообразных потребностей, среди важнейших из которых – потребность безопасности и самосохранение.

Почему нормативно-традиционная политология тяготеет к открытой составляющей политики, вполне объяснимо: позитивизм приучает работать с фактами, а не с намеками или предположениями. Один из известных политологов-позитивистов начала XX в. Дж. Брайс (*Bryce J. Bryce*) подчеркивал: «То, что нам необходимо, – это факты, факты и еще раз факты» [265, р. 3]. Вопреки этому требованию, латентная политика скрывается и практически не проявляет себя как таковую в фактах. Сложившийся к нашему времени «мифотип» нормативной демократии заранее рассматривает латентную политическую практику как ошибочную или даже как подлежащую искоренению. В то же время даже в период господства нормативно-традиционной позитивистской методологии, согласно замечаниям Ж. Блонделя (*J. Blondel*), наряду с ней существовали такие, частично аналитические, подходы, целью которых было «открытие законов политического поведения исходя из природы человека» [263, р. 154]. В природе же человека наблюдается сочетание как открытых, так и латентных черт характера и активности. Итак, нормативно-традиционная парадигма, не учитывая латентную состав-

ляющую политики, создает идеализированные схемы и модели, не обеспечивающие адекватного отображения политической жизни. Понятие политической латентности позволяет избегать упрощенно жесткого деления (дихотомии) обществ на закрытые и открытые, располагая их по степени политической латентности, в том числе т. н. «открытые демократические системы». Своеобразной ратификацией практики латентной политики в демократическом обществе, ее первым утверждением в базовом государственном документе Нового времени стали Конституция США (1787 г.) и «Билль о правах», принятый в 1791 г. Касательно государства – это раздел пятый первой главы Основного Закона Соединенных Штатов, в котором сказано, что каждая из палат американского Конгресса время от времени делает достоянием гласности отчет о своей работе, кроме вопросов, требующих секретности. Относительно же человека, который в демократическом обществе воспринимается как индивидуальность с правом на тайну, то это личное право защищает известная пятая поправка к Конституции США. Следует также обратить внимание на то, что даже основной институт демократии – свободные парламентские выборы – функционирует благодаря механизму тайного голосования. Система, где властвует принцип неприкосновенности частной жизни, неизбежно ведет к признанию латентности *pro tanto* (соответственно).

Итак, в пределах базовой парадигмы **латентная политика рассматривается как специфическая по содержанию, субъектам, формам и методам реализации часть политики, закрытая от освещения из-за потребностей безопасности, самозащиты и реализации скрытых интересов.** Познание всех аспектов латентной политики полностью согласовывается с развитием демократических тенденций в жизни страны, а создание ее теории – с общим вектором развития политической науки демократического общества. Таким образом, если сфера политики вообще

(«совокупной») является объектом политологии, то сфера закрытой политики, скрытой политической деятельности имеет основание стать объектом самостоятельной составляющей политической науки.

Политическая латентология – одна из наук о политике, располагающаяся в одном ряду с партологией, элитологией, кратологией, конфликтологией, теорией политических систем, теорией региональной политики и т. п. Более конкретно определим **предмет политической латентологии как систематизированное знание об особой, закрытой от освещения сфере политической жизнедеятельности людей, связанной с реализацией скрытых интересов или применением тайных методов захвата, удержания и использования власти, а также обеспечением безопасности и самозащиты политической системы и субъектов политики, общества в целом, непрозрачным типом отношений между людьми, обществом и государством.** Латентология развивается преимущественно в демократических обществах, которые признают возможным и даже необходимым теоретически обосновывать или опровергать целесообразность использования тех или иных скрытых путей получения и осуществления власти, защиты социума, способов политического поведения и управления политической системой, а также призвана гарантировать внутреннюю и внешнюю безопасность общества.

Определяя предмет латентологии, не следует жестко устанавливать его рамки. Желание скрупулезно «построить предмет» может увести латентологию с ее магистрального пути – исследования многочисленных проблем, существующих в сфере закрытой политики. Тем более, что хорошо известны расхождения по поводу толкования предмета политической науки вообще, вполне объясняемые как национальными традициями понимания политики, так и ее многосторонностью. В этой связи понятна сложность

определения предмета науки о латентной политике, которая занимается как теоретическими вопросами, так и анализом живой практики.

Предметом изучения политической латентологии есть скрытая политическая деятельность. Основными объектами этой науки выступают выполняющие латентные функции субъекты политической жизни, власть в тех аспектах, которые не освещаются, политические партии и общественные движения в плоскости скрытых действий, закрытые политические процессы, тайные политические отношения и акции, политическая деятельность элит, лидеров и групп давления. К числу актуальных проблем латентологии на современном этапе ее развития можно также отнести: углубление представлений о ее природе, предмете, функциях и методах; развитие знаний о закономерностях и тенденциях латентной политики, о ее структуре, субъектах и уровнях, о латентной деятельности политических партий и общественных движений; степень необходимой и достаточной закрытости; специфическое содержание ее отдельных направлений; средства и методы контроля латентной политики со стороны общества; создание механизма предотвращения преступного наполнения латентной политики; систематизация исторического и политического опыта в области латентной политики; отдельно – о структуре и содержании внутренней латентной политики, о международной латентной политике; влияние рыночных условий и неполитических факторов на латентную политику, деятельность бизнеса в этой сфере и т. п.

Очень важным является **вопрос об отношении между латентной политикой и моралью**. Вообще, как известно, политология выделяет несколько подходов к пониманию взаимодействия морали и политики: «оптимистический» (мораль и политика должны совпадать), «пессимистический» (мораль и политика – антиподы), «объективистский» (мораль и политика разграничены и занимают собствен-

ными проблемами) и «релятивистский» (взаимодействие зависит от конкретной ситуации). Не вдаваясь в тонкости спора по этому поводу, констатируем, что, возникнув как объективно необходимые регуляторы общественной жизни, политика (в том числе латентная) и мораль в процессе своего развития стали самостоятельными институтами, начали действовать по собственным законам. Остановимся на отличии этих понятий подробнее.

Основное различие состоит в неодинаковости целей. Так, латентная политика связана с реализацией скрытых интересов или использованием тайных методов получения, удержания и использования власти. Мораль же, по большому счету, призвана обеспечивать духовное единение общества.

Латентная политика и мораль заметно отличаются и своими субъектами. Чаще всего субъекты латентной политики – правительственные учреждения, отдельные структуры политических партий и общественных объединений, специальные коммерческие или частные организации. Субъект морали – все человеческое сообщество, род человеческий (общечеловеческая мораль), отдельный индивид (индивидуальная мораль).

Латентная политика заземлена в практические проблемы, мораль же направлена в сферу духовных ценностей, формирующих душу и определяющих смысл бытия человека.

Любые скрытые акции, осуществляемые субъектами латентной политики во избежание собственного уничтожения или сопротивления противника, ради обеспечения жизнедеятельности отдельных субъектов политической жизни или социума вообще, стараются опираться на необходимые законы, нормативно-инструктивные документы, регулирующие и обеспечивающие конфиденциальную деятельность и безопасность субъектов политики, но, вопреки этой установке, иногда реализовываются за пределами

закона. Моральный человек, даже встретившись с безусловной необходимостью совершить что-то против собственной совести, демонстрирует свободу человеческого духа, право выбора. Скрытая политика отдает предпочтение наиболее полезному. Мораль ориентирует личность на лучшее.

Если политика требует, то мораль убеждает; если латентная политика осуществляется с помощью специальных институтов и специальных служб, то мораль существует как естественная и необходимая атмосфера. Отсутствие моральных факторов как у «верхов», так и у «низов», господство принципа «все средства – хороши», ведет к деградации общества, даже к его катастрофе.

Существенным образом отличаются латентная политика и мораль в оценке эффективности деятельности их субъектов. Даже одно поражение, раскрытое тайное действие нередко влечет за собой завершение карьеры политика или специалиста в области латентной политики. Неудачи, страдания, даже смерть моралиста не только не дискредитируют его, но, наоборот, придают дополнительную силу его аргументации.

Отличие заключается и в разных ценностях, источниках политики и морали. Безопасность, опережение и борьба за выживание, как отмечалось, являются источником и стержнем латентной политики. Непосредственным же источником морали выступают общечеловеческие, а также другие коллективные ценности, обеспечение которых не обещает индивиду личной выгоды. Поэтому соперничество моральных и политических мотивов поведения – это борьба духовных ценностей и непосредственных, прежде всего материальных, личных интересов.

Латентная политика действует извне и целесообразна, т. е. ориентирована на достижение определенных целей, результатов. Мораль же оценивает субъективное, внутреннее переживание поступков. Для нее важны не столько полу-

ченные результаты, сколько сам поступок, его мотивы, средства и цели, независимо от того, достигнуты они или нет.

Мораль всегда индивидуальна, ее субъект и ответчик – отдельный человек, делающий свой моральный выбор. Скрытая политика же по обыкновению носит групповой, коллективный характер. В ней индивид выступает как часть или представитель класса, нации, государства и т. п. Его личная ответственность будто растворяется в коллективных решениях. Вдобавок скрытость действий субъектов латентной политики содержит угрозу возникновения у них чувства безнаказанности за аморальные или противозаконные поступки. И чем в большей тайне осуществляется латентная деятельность, тем сильнее соблазн к использованию любых, в том числе преступных, действий. Думается, есть основания утверждать о существовании конкретной закономерности: «с ростом степени секретности латентной политики усиливается тенденция к ее деградации». Имеется в виду деградация с точки зрения всеобщего интереса, морали и ценностных позиций человечества. О реальной деградации латентной политики и превращении одного из основных ее субъектов – спецслужб – в инструмент реализации сомнительных «спецнужд» правящего режима весьма обстоятельно пишут, например, Г. Водолеев и С. Сидоренко в книге «Спецнужды и спецслужбы» [34].

Латентная политика ситуативна. Ориентируясь на успех, она должна учитывать реальную ситуацию, все факторы, способные повлиять на достижение целей. Моральные же требования, в основном, универсальные и, как правило, независимы от конкретной обстановки. Важнейшей отличительной особенностью скрытой политики есть также опора на силу, использование принудительных санкций за невыполнение требований.

Мораль же в принципе осуждает насилие и опирается главным образом на «санкции» совести. Собственно совесть, в определенной ситуации, может простить человеку



даже преступление. Латентная политика же карает не только противников и нарушителей, но нередко и невинных, вызывая у людей страх.

Таким образом, указанные особенности латентной политики и морали свидетельствуют об определенной автономности этих сфер жизнедеятельности. Итак, если, по мнению многих исследователей, политика не может быть моральной, то она может быть относительно моральной и относительно аморальной. При этом степень возможной аморальности латентной политики значительно выше, чем политики вообще.

### 2.3. Закономерности, категории и методы политической латентологии

Понятно, что центральной методологической проблемой латентологии выступает познание и определение ее закономерностей и доминирующих тенденций. Трудно, наверное, не согласиться с тем, что **сфере латентной политики присущи определенные закономерности, которые отражают общие, сущностные, постоянные и необходимые связи и отношения, существующие в ней.** Одна из задач латентологии заключается в том, чтобы, отыскивая основные закономерности и тенденции, познавать сущность латентной политики. Раскрытие закономерностей позволяет вырабатывать рациональные принципы и нормы латентной политической деятельности, достигать желательных результатов сознательно, а не вслепую, прогнозировать будущие события. Поскольку наблюдение закономерностей осуществляется путем фиксации и накопления устойчивых, т. е. много раз повторяемых, фактов и явлений, то сегодня, на начальном этапе существования латентологии, речь, скорее всего, может идти лишь об основных и доминирующих тенденциях, свойственных этой науке. Кроме того, как известно, в обществоведении зако-

номерности, в том числе политические, действуют как тенденции, поэтому предвидимое на их основании не облагает такой же обязательностью, как у закономерностей, наблюдаемых в природе. К. Маркс утверждал: «Закон действует только как тенденция, влияние которой явственно выступает только при определенных обстоятельствах и в течение продолжительных периодов времени». Многое зависит от особенностей исторических условий, объективных обстоятельств, уровня политической культуры, национальной или этнической специфики, уровня социальной активности населения и т. п. Ни одна разведывательная служба Запада, несмотря на большие бюджетные расходы в данной сфере, не смогла спрогнозировать августовские события 1991 года в Москве или быстрый распад СССР. Поэтому немало специалистов в области политической теории предпочитают употреблять вместо термина «политическая закономерность» другой – «политическая тенденция» как определенное направление развития в разных вариантах, не исключая при этом возможность существования альтернатив. Что уже тогда говорить об исследователе в сфере латентной политики, ведь ему необходимо учитывать действие не только явных, но и скрытых факторов (парадоксально, но иногда даже таких, о которых он вообще ничего не знает) в каждой конкретной ситуации. Вместе с тем, в каждой ситуации наблюдаются связи, могущие быть проявлением закономерности. Например, политической закономерностью считают невозможность осуществления реформ при слабой исполнительной власти.

**Закономерности и тенденции, которые действуют в сфере латентной политики, образуют две основные группы: общеполитологические – в их применении к латентной сфере – и собственно латентологические.** М. Василик, С. Гелей и С. Рутар указывают на три группы законов/закономерностей, прослеживаемых в сфере политики *in total*. Первая – так называемые «законы структуры

и связей», которые отражают взаимосвязь политики с другими сферами общественной жизни. В плоскости латентной политики их преломлением можно считать, с одной стороны, зависимость механизма латентной политики и ее содержания от экономической и социальной сферы общества (от этапов и уровня развития экономической системы, социальной структуры и дифференциации интересов, содержания и остроты внутренних социально-экономических проблем, некоторых производных от состояния международных отношений и т. п.), а с другой, – активное влияние латентной политики на экономическую, социальную и духовную жизни общества.

Вторая – так называемые «закономерности функционирования», отражающие сущностные связи и отношения взаимодействия отдельных частей самой политической сферы. Их латентологическое преломление – взаимоотношения элементов политической системы общества и собственно сферы латентной политики. Например, из влияния политического сознания, политической культуры на поведение субъектов политики уясняем, что уровень политического сознания и культуры субъектов латентной политики обуславливает содержание их действий, в том числе степень этичности и легитимности. Или констатируем связь между деятельностью репрессивных/защитных институтов общества и соответствующим нормативно-законодательным обеспечением этой политики.

Третья – так называемые «закономерности развития», характеризующие тенденции развития отдельных сторон или явлений собственно политической жизни общества. В латентологическом измерении – это постоянная или определенная динамика латентной составляющей политики на почве общеполитических процессов (так, либерализация и утверждение принципа плюрализма в обществе имеют соответствующее продолжение в латентной сфере как увеличение субъектов, имеющих возможность зани-

маться скрытой политической деятельностью, или, например, что демократизация общества и развитие плюрализма усложняют механизм контроля и регулирования латентной политической деятельности).

Группа специфических латентологических закономерностей также состоит из нескольких подгрупп. Первая устанавливает связи между явлениями политической жизни в целом и ее латентной составляющей. Например, можно говорить о существовании взаимозависимости между характером доминирующих политических отношений и потребностью в латентной деятельности (и ее удельным весом) в политике (рис. 4).

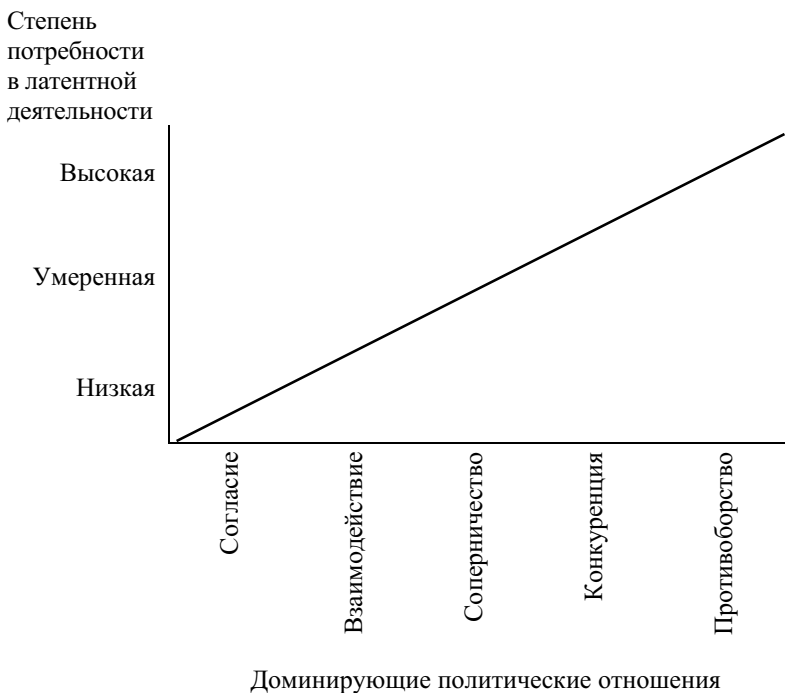

**Рис. 4.** Потребность в латентной деятельности в зависимости от доминирующих политических отношений

Другой пример: в условиях недемократических политических режимов имеет место тенденция превращения спецслужб в инструмент репрессий, преступных действий, решения узкогрупповых интересов, нелегитимного использования их «по заказу» руководителя государства или правительства в борьбе с политическими оппонентами. Сюда же можно отнести «латентные» закономерности революций, контрреволюций, политических заговоров и переворотов. Одна из таковых нашла свое отражение в известном высказывании: «Все революции задумывают романтики, вершат фанатики, а их плодами пользуются негодяи».

Вторая подгруппа – это специфические закономерности непосредственно латентной политической деятельности: разведки и контрразведки, политических силовых акций, информационно-психологических войн и спецопераций, тайной дипломатии и т. п. Например, закономерность влияния размаха политического сыска на разветвленность системы тайных информаторов.

Третья подгруппа – это специфические закономерности, отражающие внутренние сущностные связи и тенденции развития отдельных сторон латентной сферы политики. Примером подобного может быть утверждение, что с увеличением закрытости латентной политики усиливается тенденция к деградации ее политического содержания или положение, что рост прозрачности латентной политики уменьшает безопасность ее субъектов и усложняет выполнение ими специфических функций. Дилемма открытости/закрытости латентной политики еще не нашла окончательного решения. Так, в Европейском Союзе договор об обмене информацией между спецслужбами стран ЕС с целью предотвращения проявлений терроризма начал реально воплощаться на практике лишь после терактов 11 марта 2003 г. на вокзале Аточа в Мадриде.

При другом подходе закономерности латентологии можно разделить, во-первых, на связанные с функциони-

рованием политической власти (поддержка стабильности или дестабилизация), ее получением, изменением ее содержания, носителя и т. п. и, во-вторых, – на касающиеся политического процесса и связанные со скрытым лоббированием, манипулированием, вмешательством в процесс принятия политических решений и т. д. Перечень этих закономерностей и тенденций в какой-то мере изменялся в зависимости от смены исторических эпох и эволюции латентной политики. Но среди них были закономерности, действовавшие постоянно, и те, которые существовали на определенном историческом этапе.

Вопрос о **категориях латентологии** решается подобно закономерностям (рис. 5). К группе категорий, общих с политологией, прибавляется группа собственных категорий латентологии, охватывающая базовые понятия этой специфической сферы политики (например, латентная политика, политическая безопасность, тайное политическое действие, политическая разведка, информационная спецоперация, тайная дипломатия, террор, заговор и т. п.).



*Рис. 5. Категории политической латентологии*

Познание латентной политики осуществляется различными методами. Эти средства анализа, способы проверки и оценки латентологии по своей сущности аналогичны имеющимся в политологии. Т. е. считаем, что здесь присутствует «родственная» связь. Это касается как периодизации развития методологии и методики в историческом плане – соответственно развитию политической мысли, так и перечня современных методов политической науки. В. Бебик, например, предлагает такие группы методов: общенаучные, теоретические, социологические, социально-психологические, сравнительно-исторические, эмпирические (бихевиористские), системно-функциональные, деятельностные (теории политических решений) [12, с. 122]. Существуют и другие подходы к комплексу методов [43, с. 17–20; 167, с. 31–32]. Впрочем, с точки зрения рассматриваемой темы, целесообразно подчеркнуть, что специфика латентологии в вопросе о ее методе будет проявляться не в выдвигании собственных оригинальных методов, а, прежде всего, в **особенностях использования определенных общеполитологических методов** в исследованиях латентной политики: *эмпирических* – метод скрытого наблюдения, индексный метод измерения латентности, моделирование, изучение документов; *теоретических* – основные методы и подходы: дедуктивные, системные, теоретико-методологические, конструктивистские и т. п., а также операционные: анализ и синтез, классификация и типология, аналогия и другие. Так, например, Ф. Шродт, Д. Уитмер и В. Хадсон (*P. A. Schrodt, R. D. Whitmer, V. M. Hudson*) (США) в 2007 г. довольно успешно использовали метод моделирования для анализа латентных сторон взаимодействия Израиля с Ливаном и палестинцами на протяжении 1991–2007 гг. [266]. К особым методам можно отнести уже упомянутый выше метод анализа латентных классов.

Специфика политологического знания детерминирует теоретические и практические **функции латентологии** в

обществе. Известно, что относительно политологических функций существует заметное разнообразие взглядов [12, с. 97; 43, с. 17; 162, с. 22; 167, с. 33; 169, с. 37; 182, с. 21]. Их проекция на почву латентологии следующая.

Во-первых, это описательная (дескриптивная) функция, которая состоит в выделении и констатации в политической жизни фактов латентного характера и является своеобразной фотографией латентной действительности.

Во-вторых, гносеологическая, познавательная функция. Она отражает необходимость раскрытия объективных связей, основных тенденций и противоречий. Ей соответствует та, которую иногда определяют как объяснительную или интерпретационную (толкование). Во всяком случае, речь идет о причинной природе тех или иных событий или явлений. Эта функция позволяет перейти от наблюдения и фиксации разнообразных фактов латентности к выяснению их причин.

В-третьих, прогностическая функция (предвидение). Она, основываясь на двух предыдущих, позволяет получать альтернативные представления относительно возможного в сфере латентной политики. Значение этой функции безусловное, если иметь в виду подготовку актов агрессии, предвидение терактов, заговоров, изменения власти, различных спецопераций. В качестве примеров подобных событий в XX столетии можно назвать провокацию, предшествовавшую нападению Германии на Польшу (1939 год), покушение фашистской оппозиции на Гитлера (1944 год), внутривнутриполитический заговор в КПСС с целью ликвидации Л. Берии (1953 год), Кубинский кризис (1962 год), начало интервенции СССР в Афганистан (1979 год), «Уотергейт» в США (1972 год) и т. п. Их адекватное предвидение во многом изменило бы ход исторических событий.

В-четвертых, инструментальная функция, помогающая выяснить, что надо сделать, какие латентные действия



осуществить для достижения конкретного политического результата.

В-пятых, нормативно-ориентирующая функция, обосновывающая преимущества того или иного варианта действий, что имеет особое значение в условиях их закрытости и существования искушения избежать ответственности за сделанное. Особенно неоднозначное наполнение эта функция имеет в условиях демократических или тоталитарных режимов. Она также направлена на формирование стратегии и тактики латентной политики.

В-шестых, это довольно специфическая функция, с некоторой степенью условности перекликающаяся с той, которую в традиционной политологии обозначают как воспитательную или образовательную. Речь идет о социальной профилактике, подготовке массового сознания к отрицательным проявлениям и воздействиям латентной политики.

Итак, **политическая латентология – это систематизированное знание о сущности, формах, объектах и субъектах скрытой от освещения политики и их взаимодействии.**

Соответственно тому, как современная политология имеет два основных уровня исследований – теоретический и практический (общий и прикладной), – **политическая латентология тоже может быть теоретической и практической.** Предпосылкой такого, довольно условного, деления есть то, что, с одной стороны, политическая латентология решает проблемы, связанные с формированием знаний о тайной политической деятельности, описанием, объяснением скрытых факторов политической жизни, разработкой концептуального аппарата латентологии, методологии и исследовательских приемов. В этом измерении она отвечает на вопросы «что познается?» и «каким образом познается?» в сфере скрытой политики. Можно утверждать, что к важнейшим задачам теоретической политической латентологии относится также определение стратеги-

ческих приоритетов, создание на этой базе «дерева целей», разработка долгосрочных целевых установок закрытого характера.

С другой стороны, политическая латентология изучает проблемы, связанные с конкретным преобразованием политической действительности, осуществлением специфических мероприятий целенаправленного воздействия на политические процессы, созданием технологий скрытой политической деятельности, разработкой рекомендаций для принятия политических решений и достижения полезного политического результата. В таком случае она отвечает на вопрос «что сделать?» и «как сделать?». Особое внимание прикладная латентология уделяет субъектам латентной политики, отработке конкретных методов их эффективного скрытого действия. Можно считать, что относительно прикладной латентологии весьма актуальна мысль В. Жукова и Б. Краснова о том, что она всегда проблемно ориентирована, или ориентирована на клиента [46, с. 12].

#### **2.4. Взаимосвязь политической латентологии с другими науками**

Что касается места научных разработок латентной политики в структуре политологии, то, как видится, они, с одной стороны, относятся к группе теоретических наук, выделенных в отдельные области по критерию предмета исследования, а с другой – к так называемым «эмпирическим» наукам (об организации власти, принятии решений, работе партаппарата и т. п.), в данном случае – об организации политической разведки, разных спецопераций с политической нагрузкой, тайной дипломатии. Если в традиционной политической науке долгое время доминировала теоретическая составляющая, то в латентологии в первую очередь исследовались конкретные политические ситуации

или скрытые процессы с целью получения информации, преимущественно тайного характера, для заинтересованных участников событий, а также разработка практических рекомендаций относительно использования скрытых способов достижения цели. А поскольку в латентной политике часто придерживались принципа «цель оправдывает средства», то все внимание отводилось не столько теоретическим раздумьям, сколько поиску и использованию максимально эффективных средств скрытого действия.

Политическая латентология использует наработки многих наук. Немало общего у нее с социально-политическими и общественными науками, но есть и определенные отличия, отражающие специфику сущности, места и роли латентной политики в жизни общества. Теоретическая латентология, используя философское обоснование политики как социального явления, определяет методологию мировоззренческой направленности анализа латентных политических явлений и процессов.

Если экономическая теория обращается к общественному производству, частной и общественной собственности, развитию рыночных отношений, формированию рынка товаров и т. д., то политическая латентология дает научное обоснование принципов разработки и осуществления тайной экономической политики, скрытого государственного регулирования экономических процессов и т. п.

Констатируем, что наиболее тесно политическая латентология связана с политической социологией, изучающей систему взаимодействия политики (как открытой, так и скрытой) с социальной средой. Кроме того, политическая социология исследует проблемы власти, не ограничивая сути скрытых властных отношений лишь насильем и принуждением.

Общее представление о взаимосвязях политической латентологии с другими общественными науками может дать предлагаемая схема (рис. 6).



*Рис. 6. Политическая латентология в системе наук*

В современных условиях, и в первую очередь благодаря преобладанию тенденции демократизации политической жизни общества, на научном уровне создались необходимые условия (и потребность) в углубленном познании сферы закрытой политики. Латентная политика является неотъемлемой составляющей политики, специфической по природе, структуре, функциям и методам реализации. Эта специфика главным образом обусловлена потребностями безопасности и самозащиты политической системы, безопасности разных участников политического процесса, их борьбы за реализацию общественно значимых интересов. Таким образом, в пределах политологии обретает свое место ее особая отрасль – политическая латентология, имеющая всю необходимую атрибутивность специальной по-

литологической науки общетеоретического и прикладного характера.

Она может охватывать политическую разведку, информационно-психологические операции, политический сыск, латентные компоненты международных отношений, скрытые направления деятельности политических партий и объединений, силовые спецоперации, конфиденциальный менеджмент, тайную дипломатию, теневые действия админресурса, элементы «черного» пиара, деятельность частных организаций, осуществляющих тайные акции «по заказу», функционирование аналитических центров «нетрадиционного шпионажа» и т. п.

Для создания более четкого представления об отличии латентологии от конспирологии представляется целесообразным сравнить вышеизложенное с отрывком из работы известного российского конспиролога А. Дугина «Парадигмы заговора. Введение в конспирологию» [66, с. 4–7]:

«1. *Предмет исследования.* Начиная рассмотрение столь деликатной проблемы, как «теория заговора», порождающей вокруг себя страсти (и не только журналистские, но и политические, и даже юридические!), хотелось бы сразу определить специфику нашего подхода к данной теме. Мы совершенно убеждены, что наличие или отсутствие самого «заговора» ровным счетом ничего не изменило бы в данной проблематике: хотим мы этого или нет, в течение последних столетий современной истории конспирологические мотивы в историографии, в культурологии и даже в повседневной политике играют столь значительную роль (а в некоторых случаях являются даже наиболее весомым аргументом), что уже это само по себе заставляет нас внимательно изучать феномен «конспирологии». Здесь можно провести, естественно, *mutatis mutandis*, параллель с религией, которая существует не за счет факта Бога, но за счет факта Веры. В нашем случае можно было бы сказать, что «заговор», в самом общем

смысле слова, существует, так так существует исторически и социологически фиксируемая вера в него, основывающаяся, кроме всего прочего, на более или менее тщательно разработанной и довольно разнообразной аргументации...

2. *Основная конспирологическая модель.* Рассмотрим теперь, что, собственно, имеется в виду в наиболее общем случае, когда упоминается «заговор», а точнее, «заговор в мировом масштабе», – ведь именно идея такого «глобального заговора» и составляет основу «конспирологии» даже в тех случаях, когда речь идет об объяснении или «разоблачении» какого-то частного, локального заговора.

Схематически можно сказать, что начальной аксиомой конспирологии является идея о существовании тайного общества, члены которого стремятся подчинить себе весь мир и создать совершенно новый порядок, в котором они будут занимать ключевые позиции и безраздельно властвовать. При этом важно, что сам предполагаемый порядок будет не безразлично каким, а прямо противоположным тому, который имеется в данный момент или который был «вчера», то есть «естественному». Само тайное общество состоит не просто из «плохих», но «обычных» людей, а из особых «гениев Зла», которые при этом имеют некую фундаментальную типовую аномалию по сравнению с «нормальным», «естественным» человечеством.

Итак, по пунктам:

- 1 – В центре «заговора» стоят люди.
- 2 – Эти люди скрыты под покровом тайны.
- 3 – Эти люди принципиально дефектны в самой своей основе.
- 4 – Цель «заговора» – в создании «антиреальности», соответствующей «антинормальности» самих заговорщиков.
- 5 – Негативная цель «заговора» – уничтожение «естественного», «нормального» порядка вещей, который является «преградой» и «препятствием» (или, по меньшей мере, порабощение и подчинение «нормальной» реальности).

...4. *Конспирологические вариации.* Прежде чем приступить к общему концептуальному обзору конкретных конспирологических моделей, мы назовем наиболее часто встречающиеся варианты «теории заговора».

– «Масонский заговор». Эта тема наиболее характерна для контрреволюционеров религиозной ориентации, католиков-интегралов, православных консерваторов и фундаменталистов. В разоблачении масонского заговора традиционно преобладают теологические мотивировки.

– «Еврейский заговор». Этот «знаменитый» конспирологический концепт имеет две основные версии: теологическую (в данном случае критике подвергаются религиозные аспекты иудейства) и расистскую (здесь речь идет о национальной специфике евреев и их расовой миссии).

– «Заговор банкиров», и шире – «экономический заговор». Здесь конспирология соприкасается с политологией, экономизмом и социологией. Некоторые аспекты такого конспирологического варианта совпадают с политическими доктринами марксизма.

– «Заговор немущих», или «большевистский заговор». Эта концепция, в свою очередь, соответствует клише европейского массового сознания.

– «Мондиалистский заговор» – новейшая форма конспирологии, разоблачающая планы «тайного мирового правительства» в последние десятилетия. Особенностью этого варианта конспирологии является то, что основным объектом исследования становятся Соединенные Штаты Америки как особый геополитический центр со специфическими и весьма подозрительными в ряде аспектов культурной и футурологической концепциями.

– «Заговор сект». В качестве новой версии этой довольно старой конспирологической темы можно выделить концепцию «неоспиритуалистического заговора», которая рассматривает политическую активность неомистических групп и движений».

Критическое изложение основных конспирологических конструкций политконсультант А. Вассерман дал в работе «Аксиомы конспирологии»: «1. Причины всего происходящего в мире сложны и сокрыты от простых смертных. 2. Причины всего происходящего в мире просты и очевидны конспирологу. 3. Заговорщики столь хитры, что даже умнейшим из современников при самом благоприятном стечении обстоятельств трудно заметить их дела. 4. Заговорщики столь примитивны, что даже через десятилетия и века можно выявить их деяния и разоблачить их планы, включая несбывшиеся. 5. Любое утверждение классической науки, неудобное конспирологу, заведомо ложно и является частью заговора или его последствием. 6. Любое предположение одного конспиролога любой другой конспиролог вправе при желании счесть бесспорной и строго доказанной истиной. 7. Любой факт, не укладывающийся в картину заговора, несомненно не относится к делу или вообще придуман заговорщиками для маскировки. 8. Любой факт, подкрепляющий картину заговора, несомненно реален и достоверен, даже если он только что выдуман самим конспирологом. 9. Архивные документы – часть заговора, подготовленная для обмана позднейших исследователей. 10. Архивные документы несомненны, если их цитировать выборочно, исключая все фрагменты, противоречащие теории заговора. 11. Мемуары безошибочны и раскрывают мельчайшие подробности событий, даже если они прямо противоречат всем документам или даже откровенно саморекламны и фантастичны. 12. Мемуары изобилуют ошибками и не могут опровергнуть никакую версию событий – хоть соответствующую документам, хоть фантастическую. 13. Факт, с которым конспиролог почему-либо не удосужился ознакомиться, не существует, даже если известен всем его оппонентам. 14. Факт, хотя бы вскользь упомянутый одним конспирологом, любой другой может при желании признать несомненно существую-



щим и использовать для доказательства своей теории, даже если она прямо противоречит той, в связи с которой этот факт упомянут первоначально. 15. Оппоненты конспиролога обязаны вести себя идеально корректно; малейшая резкость с их стороны рассматривается как признание в отсутствии аргументов и бесспорное свидетельство их невежества, беспочвенности, умственной неполноценности. 16. Оппоненты конспиролога заведомо невежественны, беспочвенны, умственно неполноценны и не располагают аргументами, в чем можно их постоянно уличать сколь угодно резкими словами и выражениями, ни в коей мере не заботясь о корректности».

Для более фундаментального ознакомления с научной несостоятельностью конспирологии можно обратиться к книге Р. фон Биберштайна «Миф о заговоре. Философы, масоны, евреи, либералы и социалисты в роли заговорщиков» (СПб., 2010).

Итак, формирование латентологии вызвано реалиями политической практики и отвечает общим тенденциям создания гражданского, правового общества. Дальнейшая разработка проблем латентологии и их приложение в практике должны содействовать прогрессу общественного развития. Есть основания также считать, что по мере конституирования латентологии она станет частью учебного цикла подготовки специалистов-политологов, работников структур государственной власти и местного самоуправления.

## Резюме

Политическая латентология – это система знаний, которая описывает и объясняет закономерности, тенденции и формы осуществления скрытой политики с помощью специальных парадигм, категорий и исследовательских приемов. Более кратко – это систематизированное знание о сущности, формах, объектах и субъектах скрытой от осве-

щения политики и их взаимодействии. Она может быть теоретической и практической.

Формирование политической латентологии происходило по мере развития политической науки, но с некоторым запаздыванием и преимущественно по отдельным направлениям. Основная масса работ по проблемам латентной политики появилась лишь в XX веке.

Политическая латентология не тождественна конспирологии, поскольку имеет базовую парадигму, существенно отличную от теории заговора. Исходная парадигма политической латентологии есть понимание политики и моделирование ее как единства той части, которая предусматривает прозрачность и открытость, и той части, которой естественно присуща непрозрачность и закрытость, т. е. транспарентной и латентной составляющих. Специфическая парадигма теории скрытой политики рассматривает латентную политику как часть политики, специфическую по содержанию, субъектам, формам и методам реализации, закрытую от освещения из-за потребностей безопасности, самозащиты и реализации скрытых интересов.

Предметом политической латентологии является систематизированное знание об особой, закрытой от освещения, сфере политической жизнедеятельности людей, связанной с реализацией скрытых интересов или применением тайных методов захвата, удержания и использования власти, а также обеспечением безопасности и самозащиты политической системы и субъектов политики, общества в целом, непрозрачным типом отношений между людьми, обществом и государством. Короче, – скрытая политическая деятельность во всех ее аспектах.

Особенности латентной политики и морали свидетельствуют об определенной автономности этих сфер жизнедеятельности.

Закономерности и тенденции, которые действуют в области латентной политики, образуют две основные

группы: общеполитологические – в их применении к латентной сфере – и собственно латентологические. К числу последних относятся: а) устанавливающие связи между явлениями политической жизни в целом и ее латентной составляющей; б) непосредственно латентной политической деятельности; в) отражающие внутренние сущностные связи и тенденции развития отдельных сторон царства латентной политики.

Категории политической латентологии можно условно разделить на общие с политологией и на группу собственных, включающих базовые понятия сферы латентной политики. Функции политической латентологии, являющейся частью политологии, естественно повторяют функции последней, наполняя их дополнительным содержанием и добавляя к ним социально-профилактическую в специфическом видении – как подготовку массового сознания к отрицательным проявлениям латентной политики.

В пределах политологии политическая латентология обретает свое место в качестве особой отрасли, имеющей всю необходимую атрибутивность специальной политологической науки общетеоретического и прикладного характера. Формирование политической латентологии обусловлено реалиями политической жизни и отвечает общим тенденциям развития гражданского, правового общества.

Принципиальное отличие политической латентологии от конспирологии состоит в том, что конспирология ведет людей к выводу о бессмысленности их политической активности ибо в политике все решают участники тайного заговора, а граждане – всего лишь марионетки в чьих-то руках. Политическая латентология же реалистично оценивает политический процесс, оставляя в нем место для личной инициативы и активности людей в политике.

## **Глава 3. Латентные аспекты политической власти**

### **3.1. Латентность в природе политической власти**

Центральное место в политике занимает власть – наиболее мощное средство реализации коллективных и индивидуальных интересов, воплощения замыслов и чаяний людей, преодоления противоречий и урегулирования конфликтов. Властные отношения – доминирование (господство, лидерство, руководство, управление, контроль, преимущество, верховенство) и подчинение (покорность, смирение, конформизм, соглашательство, униженность) – являются одной из наиболее существенных характеристик человеческого существования.

Ключевой разновидностью власти выступает власть политическая, заключающая в себе огромный созидательный потенциал, способная быть могучим источником развития общества, инструментом позитивных социальных преобразований и трансформаций. Наряду с этим политическая форма власти может становиться орудием уничтожения существующего в обществе порядка, быть жестокой силой, несущей страдания как отдельным людям, так и целым народам. Исходя из этого, обращение к проблематике власти сквозь призму латентной политики имеет первоочередное значение.

Идеальной дефиниции власти пока нет, но есть множество ее определений (в настоящее время в научной литературе их насчитывается более трехсот), обладающих теми или иными достоинствами или недостатками. Поэтому примем, что власть – это реальная способность определенной социальной группы, индивида распоряжаться кем-нибудь или чем-нибудь, а также осуществлять решающее влияние на поведение и деятельность людей. Иногда говорят, что феномен власти сам по себе представляет опреде-

ленную тайну. Скорее всего это потому, что в природе, структуре власти и механизме ее реализации есть немало аспектов, которым на практике присуща потаенность, нераскрытость и неосвещаемость. Об этом, в частности, свидетельствует даже беспрецедентная широта спектра властных отношений – от бескомпромиссного сопротивления и готовности умереть, но не стать на колени перед победителем, до добровольного, эмоционально выраженного стремления подчиниться – так называемого феномена авторитарного подчинения.

Освещение латентных аспектов власти целесообразно начать, обратившись к определению природы и сущности власти, поскольку уже их различные трактовки в большей или меньшей мере содержат латентные ингредиенты. Так, бихевиористские толкования власти (в том числе «силовая модель», «рыночная модель», «игровая модель» и другие) представляют ее как особый тип поведения, связанный с проявлением заложенного в человеке от природы, то есть унаследованного от животного мира, стремления господствовать у одних и подчиняться – у других. Масштабы и мотивация властолюбия первых, так же, как причины покорности вторых, сами по себе являются во многом неосознанными или скрываемыми по умыслу. Борьба за власть превращается в столкновение, в котором побеждает преуспевающий в эффективном использовании всего спектра средств борьбы – от открытых до самых тайных. При этом бихевиористы особое внимание обращают на «наблюдаемое поведение», отыскивая в нем устойчивые, повторяющиеся элементы и механизм мотивации. Однако во многих случаях в политической жизни люди руководствуются скрытыми мотивами или труднообъяснимыми, иррациональными факторами.

Психологические трактовки власти, продолжая, по существу, бихевиористскую парадигму власти, предпочитают искать субъективную мотивацию взаимодействия индивидов по схеме «командование – подчинение» в сфере

сознания и подсознания, чаще всего в русле психоанализа. Так, например, обладание властью может рассматриваться в качестве субъективной компенсации физической или духовной неполноценности. Безусловно, что данное явление носит преимущественно латентный характер (ну кто в открытую заявит о своей неполноценности?). В других случаях на почве фрейдизма утверждается, что в психике индивида существуют структуры, обуславливающие его предрасположенность к отказу от свободы и предпочтение добровольного рабства ради личного благополучия и безопасности. Причины психического подчинения масс психоаналитики отыскивают также в латентном гипнотическом внушении при взаимодействии лидера и толпы, в повышенной латентной чувствительности подсознания индивида к символам, выражаемым в языке.

Системная интерпретация власти, в противоположность двум предыдущим, выводящим ее из индивидуальных отношений, рассматривает власть как безличностное свойство, как атрибут системы и ее производное. В рамках этой концепции, охватывающей несколько подходов (мезоподход, микроподход, коммуникативный подход и другие), власть определяется как способность системы координировать реализацию ее элементами общих целей, регулировать противоречия и добиваться интеграции социума. Латентный аспект проявляется здесь в том, что системностью власти детерминируется ее относительность, то есть распространенность на определенные системы.

Структурно-функциональное толкование власти усматривает в ней способ организации целенаправленной деятельности множества индивидов. Влияя на людей методами поощрения, внушения и наказания, власть контролирует ресурсы, обеспечивает жизнедеятельность социума. При этом реалистический взгляд на общество показывает возможность проявления латентности практически во всех

комплексах реализации управленческих и исполнительских ролей.

Наконец, реляционистские интерпретации власти (теория сопротивления, теория обмена, теория раздела сфер влияния) раскрывают ее в системе отношений между субъектами, из которых один обладает определяющим, контролирующим воздействием на другого. Таким образом удастся объединить в одно целое различные характеристики власти, обращая особое внимание на ее базовые компоненты – субъект, объект, средства (ресурсы) и процесс, обеспечивающий их целостное сочетание в рамках определенного механизма и способа взаимодействия, в том числе латентного.

Подытоживая, обратимся к определению власти, сформулированному Максом Вебером: «Власть означает любую возможность проводить внутри данных социальных отношений собственную волю даже вопреки сопротивлению, независимо от того, на чем такая возможность основана». В нем отношения власти охвачены *in pleno* – в масштабе не просто психологического, но социального явления. Данное обстоятельство послужило главной причиной широкого употребления такого видения власти в западной политологии, принявшей его в качестве классического. Обращаясь к приведенной дефиниции, остановим внимание на следующих обстоятельствах:

- «любая возможность» включает и скрытую, утаиваемую по соображениям политической или социальной целесообразности, то есть латентную, не подлежащую публичному освещению;
- «любая возможность» не исключает присутствия психологических, неосознаваемых и непрогнозируемых скрытых факторов;
- «данные социальные отношения» могут включать как открытые, так и закрытые компоненты;

- «собственная воля» нередко определяется не только публично декларируемыми мотивами, но и тщательно скрываемыми целями;
- «сопротивление» способно принимать как открытые, так и скрытые формы, обуславливаясь действием не только общеизвестных, но и ненаблюдаемых факторов;
- подразумевающееся волевое отношение «командование – подчинение» в формате подчиненной воли также содержит латентный аспект зависимости между людьми и «добровольного рабства»;
- осуществление власти предусматривает особые властные методы, в том числе и латентные.

Еще в политической мысли Древнего Китая одна из классических заповедей легизма достаточно категорично утверждала, что «идеал правления – это когда подданные не могут постичь тайны управления». По мнению современных политологов, одним из принципов власти, наряду с принципом сохранения, легитимности и действенности, является принцип скрытности [38]. Как утверждает В. Ильин, власть должна умело пользоваться широким арсеналом неявных, латентных средств и инструментов (тайная дипломатия, секретная переписка, закрытые встречи, конгрессы, форумы, слушания и тому подобные), нацеленных даже не столько на охрану государственных, политических или партийных тайн, хотя и это немаловажно, сколько на соблюдение правила: самое опасное для власти – говорить правду раньше времени [77].

При определении сущности политической власти в современной научной литературе в качестве ее исходного начала наиболее правомерной считается инструментальная трактовка, раскрывающая «отношение к ней как к определенному средству, которое использует человек в тех или иных ситуациях для достижения собственных целей.



В принципе власть вполне можно рассматривать и в качестве цели индивидуальной (групповой) активности. Но в таком случае нужны особые, пока еще отсутствующие доказательства, что такое стремление присутствует если не у всех, то у большинства людей» [217]. Таким образом, формирующаяся в политическом пространстве общества власть используется людьми наряду с другими средствами достижения своих целей преимущественно для регулирования жизнедеятельности социума. В конечном счете, ее источником является человек со всеми присущими ему качествами, использующий в конкуренции с другими людьми все доступные средства для обеспечения своего доминирования. Исходя из дефиниции политической власти, предложенной авторами учебника «Теория политики», и учитывая, что в политической сфере главным субъектом власти является группа [217], **латентную политическую власть можно определить как систему непрозрачных социальных отношений, сформировавшихся на базе реального доминирования определенной группы в преимущественно скрытом использовании распорядительных полномочий для распределения разнообразных общественных ресурсов в соответствии с интересами своих членов.**

В этой связи некоторые политологи выделяют латентную власть как особую разновидность среди других. Так, с точки зрения Н. Боббио (*N. Bobbio*), одного из крупнейших итальянских обществоведов и интеллектуалов XX в., власть имеет три формы:

- публичная власть видимого правления;
- полускрытая, или полупубличная, то есть власть теневого субправления;
- скрытая («погруженная»), или тайная, «невидимая» власть, которую называют криптоправлением (от греческого *kryptos* – тайный, скрытый) [см. 217].

Остановимся подробнее на трактовке Н. Боббио двух последних форм политической власти. Согласно этому ученому, в политическом пространстве существуют структуры «полускрытого правления». Их суть или в решающем влиянии на выработку политического курса каких-либо субъектов политики (это – некоторые из государственных органов, лобби), формально не обладающих такими полномочиями, или в определяющей роли в процессе принятия государственных актов различных неформальных образований. Теневой характер данного явления в значительной степени обусловлен тем, что открываясь воздействию разнообразных источников влияния, процесс государственного управления зачастую ориентируется на отстранение общественности от обсуждения тонких и деликатных проблем, не нуждающихся в широкой огласке.

Третья форма политической власти, обозначаемая Боббио как «скрытое правление», подразумевает способы властвования, практикующиеся либо органами тайной политической полиции, либо армейскими группировками и другими аналогичными структурами, которые, не афишируя того, фактически детерминируют направленность политического процесса в некоторых странах. К этому же типу властвования относится и деятельность криминальных образований, тайно использующих государственные институты и превративших их в своеобразные приатки мафиозного сообщества. Данный факт свидетельствует о возможности существования в системе политической власти отдельных государств структур влияния, действующих против самого государства.

Иногда в политической системе выделяют три уровня власти: высший – макроуровень, включающий структуры центрального руководства и различные формы политической оппозиции, средний – мезоуровень, составляющий периферию макровласти, и низший – микроуровень, образуемый массовым участием общественных

групп, граждан общества в политической жизни [168]. При этом в рамках «трехуровневой» концепции непосредственно институциональным статусом наделяются лишь первые два. В таком случае третий компонент – микроуровень власти – существует в неинституционном формате и, следовательно, образующие его элементы правомерно рассматривать в качестве неинституциональной подсистемы политической системы. А поскольку в формальной науке такого понятия избегают, то закономерна постановка вопроса о проявлении в данном случае феномена дискурсной латентности.

По мнению сторонников «трехуровневой» модели политической системы, на ее макроуровне располагаются среди прочих и теневые, скрытые политические структуры и функции макровласти. К ним относят скрытые действия легальных учреждений высших рангов; секретные документы, распоряжения, приказы и тому подобные акты; скрытый смысл открытых политических действий, политических текстов; негласные функции и неявную роль разных официальных лидеров и центральных органов власти и управления, руководства учреждениями, партиями, армией, руководства промышленностью и другие; официальные и легально существующие учреждения с секретными функциями, а также полностью законспирированные учреждения. На мезоуровне к скрытым функциям легальных государственных, партийных, административных учреждений при определенных негативных условиях добавляются особенно распространенные конфликты аппаратов и их лидеров, групповщина, земляческие и кровнородственные связи, противоправная активность и коррупция официальных лиц и властей. На этом же уровне формируются нелегальные структуры неполитического характера (мафиозные структуры, «черный» рынок и т. д.), которые имеют тенденцию смыкаться с легальными структурами и могут оказывать на них серьезное влияние, вплоть до

скрытого участия в политической жизни отдельных регионов [168].

Как известно, отношения «господства – подчинения» во всех типах политических систем обладают некими способностями воздействия на поведение людей, обозначаемыми в политологии термином «лики власти».

«Первое лицо» власти – это ее умение получать от людей требуемое поведение, вынуждать их действовать соответственно интересам и целям господствующего субъекта. Так, правящий политический класс, посредством своих последовательно сменяющихся на вершине пирамиды власти партий, контролирует государственные институты и с их помощью побуждает граждан соблюдать выработанные им законы и правила, направляя их усилия и активность в первую очередь на достижение целей властвующей верхушки. При этом латентными могут быть цели (в том числе абсолютно несоответствующие интересам народа), а механизм контроля государства истинными его хозяевами прячется за попеременной сменой «рулевых», законы и правила в завуалированной форме скрывают волю прежде всего власти предрежащих.

«Второе лицо» власти характеризует ее возможности предотвращать и нейтрализовать в стране нежелательную политическую активность. Так, правящие партии, задействуя законодательные и другие ресурсы, могут, кроме запрета на деятельность экстремистских организаций, затруднить деятельность оппозиционных партий, подавить политических противников с помощью цензуры и запретов, а лицензированием – ограничить свободу слова, распространение неуютной информации, обсуждение нежелательных тем в СМИ. Истинная подоплека этих действий обычно скрывается.

«Третье лицо» власти демонстрирует ее способность сохранять господство определенных сил при отсутствии видимой связи властвующих и им подчиняющихся. Такое

дистанционное воздействие и побуждение к действию может, например, оказывать харизма лидера, находящегося в заключении или уже умершего/погибшего. Скрытое воздействие власти реализуется также путем манипулирования общественным мнением или привлечения граждан к участию в инициированных правящими кругами политических кампаниях, референдумах и т. п., истинный смысл и цель которых для участников остаются скрытыми. Нечто подобное, например, имело место в апреле 2000 года в ходе проведенного верхами «по народной инициативе» референдума о формировании в Украине двухпалатного парламента. И хотя слаборазбравшиеся в сущности бикамерализма простые граждане в массе своей на 80% положительно оценили эту идею, итоги референдума исчезли в политических играх верхушки. А суть интриги состояла в том, что еще за год до этого двухпалатность стала одним из непубличных стратегических элементов избирательной кампании кандидата в президенты Л. Кучмы, подписавшего меморандум о сотрудничестве с представителями Союза региональных и местных властей. В нем обе стороны фактически заключали сделку: региональные элиты поддержат Кучму в обмен на предоставление им возможности влиять на политику в национальном масштабе путем создания верхней, «региональной» палаты парламента [138]. Референдум провели, одобрение народа получили, а дальше, видимо, что-то не сложилось на политическом Олимпе – итоги опроса канули в Лету.

«Четвертое лицо» власти – это несводимое к действиям конкретного субъекта повсеместное принуждение. Власть воздействует на людей как анонимная сила и не осознается ими как чье-то личностное или групповое доминирование, но воспринимается как господство законов, норм, правил и традиций. Эффективными рычагами такого принуждения могут быть внушенные стереотипы, ретанимированные предрассудки, навязанные символы и т. п.

Подобное тотальное принуждение во многом приобретает скрытый характер. Порой оно настолько латентно, что подчинение теряет традиционно наблюдаемую связь с применением насилия и из пассивной покорности превращается в «авторитарное подчинение» – откровенно демонстрируемое искреннее желание людей подчиняться, потребность в сильном лидере, доходящая до всепоглощающей эмоциональной страсти к подчинению (итал. – *sottomettersi alla volontà con brio*). Противоречие феномена авторитарного подчинения устоявшимся представлениям о неистребимом стремлении человека к свободе побудило ряд известных западных специалистов в области политологии, социологии и психоанализа – в первую очередь Т. Адорно, Г. Маркузе, В. Райха, Э. Фромма и других – к его более детальному изучению [4; 134; 135; 229; 230]. Так, Э. Фромм, в частности, пришел к выводу, что «анонимная власть и автоматический конформизм в значительной степени являются результатом нашего способа производства, требующего быстрого приспособления к машине, дисциплинированного поведения масс, общих вкусов, а также ненасильственного подчинения» [230, с. 192]. Материалы исследований этих ученых позволяют утверждать о преимущественно латентном механизме авторитарного подчинения и добровольного «бегства от свободы».

### **3.2. Субъекты власти сквозь призму латентности**

Субъекты власти могут быть формальными (официальные, легальные субъекты власти, имеющие формализованную структуру) и реальными (которым власть принадлежит фактически, но формально они властными полномочиями не наделены; это неформальные и нелегализованные субъекты – влиятельные лица и группы, группы дав-

ления, лидеры кланов; такая власть имеет латентный, иногда даже теневой, подпольный, мафиозный характер).

На практике легальные субъекты власти очень часто имеют в своем составе тайные структуры («теневые» или «кухонные» кабинеты), состоящие из тех же самых лиц (или некоторых из них), но деятельность и настоящие решения которых не разглашаются. Кроме того, легальные субъекты власти могут предоставлять часть своих властных полномочий определенным легальным, но скрытым структурам (военные, разведывательные, дипломатические ведомства), которые также могут выступать субъектами власти. Во многих развитых странах Запада не только правящая элита, но также политические, религиозные и общественные движения, эмигрантские группировки, транснациональные закрытые элитарные клубы, религиозные ордены и оппозиционные организации осуществляют собственную политику, которая может не совпадать с официальным курсом государства. Для достижения политической цели в сфере внешней политики они способны использовать свои контакты в спецслужбах, МИДе, министерстве внешнеэкономических связей, торговой палате и т. п. [110, с. 10–11].

С другой стороны, сосуществование легальных и скрытых субъектов власти порой может превращаться в борьбу представителей латентных структур с официальной публичной властью государства за контроль над национальными спецслужбами, а также над международными структурами, которые отвечают за проведение тайных операций [109; 110]. С вопросом о латентных субъектах власти также связана проблема «официальная власть vs неофициальная контрвласть» (или проблема центров власти), на которой акцентирует внимание В. Холод. Центры власти формируются в государственных органах, в политических партиях и движениях, в экономических структурах и представляют определенную структуру интересов. При этом некоторые центры власти являются скрытыми (тене-

вая экономика) и существуют лишь благодаря политическим технологиям [237, с. 97].

А. Кузьменко отмечает, что ныне в мировой политике субъекты власти на международном уровне – международные надгосударственные структуры и неправительственные организации – используют не только возможности публичной политики, основанной на международном праве, но и прибегают к технологиям так называемой «тайной дипломатии», к привлечению разведывательных возможностей спецслужб. Одновременно по инициативе руководства этих субъектов в структуре организаций создаются «координационные органы (совещания, комитеты, совещательные группы и т. д.) по вопросам безопасности, разведки, контрразведки, борьбы с терроризмом, организованной преступностью» и т. п. [109; 110].

В пространстве теорий субъектов власти особое место, с точки зрения политической латентологии, занимает теория элит. Последовательное развитие и усиление положений элитизма приводят к одному из его крайних вариантов – концепции «заговора» (конспирологической парадигме), будь-то олигархических кланов или всемирного масонства.

Рассматривая вопрос о субъектах государственной власти в плоскости политической латентологии, нельзя обойти вниманием феномен т. н. «номенклатуры». Применительно к Советскому Союзу под этим понятием подразумевались должности, назначения на которые утверждались органами КПСС, а также лица, занимающие эти должности. Списки номенклатуры в СССР были секретными. Историки советского периода нашей страны часто критикуют политический строй в СССР за существование и всевластие номенклатуры, считая ее истинным собственником государства, поскольку именно она руководила всей народно-хозяйственной деятельностью в стране, порой игнорируя повседневные нужды населения и прибегая к тер-



рору и политическим репрессиям. Наиболее известной работой в этом отношении является «Номенклатура» М. Восленского. В этой связи, нисколько не преуменьшая значение исследования М. Восленского, автор считает своим долгом обратить внимание на незаслуженно игнорируемые в учебниках обществоведов труды российского доктора исторических наук, профессора Юрия Семенова, ушедшего в вопросе о власти бюрократии гораздо дальше и М. Джиласа и М. Восленского. Вопреки наводнившим в последние годы научную литературу конъюнктурным «скороспелкам», авторы которых в стремлении погромче заявить о себе занимаются псевдонаучными измышлениями, работы Ю. Семенова предлагают разработанную им на протяжении нескольких десятилетий и опирающуюся на серьезную методологическую базу действительно оригинальную и современную концепцию исторического процесса. Так, в частности, развивая идею «азиатского» способа производства, он подробно обосновывает существование во всемирной истории общественных систем, при которых «государственная собственность есть собственность не общества в целом, не общественная, а собственность только одной части членов общества, причем такой, которая позволяет им безвозмездно присваивать труд другой его части. Это и дает основание называть ее частной собственностью. Собственниками при этом являются люди, входящие в состав государственного аппарата, но только вместе взятые, а не каждый в отдельности» [202]. Таким образом, согласно Ю. Семенову, существовавший в СССР строй по сути был эксплуататорским. В таком случае можно предположить, что разработка вопроса о неоднозначной латентной природе советского общества продолжает оставаться весьма перспективной теоретической проблемой.

Часть номенклатурных постов предусматривала получение во временное распоряжение служебного автотранспорта, служебного жилья и дач, льготное обеспече-

ние квартирами, оздоровительными и другими услугами, товарами личного пользования. Такой порядок не афишировался, не получал широкой огласки, но массы простых людей о нем знали и у них он вызывал слабоскрываемое недовольство как факт проявления социальной несправедливости или банальную зависть. (Кстати, как показывают реалии сегодняшней капиталистической действительности, служебные «блага» и колбасно-«шпротные» пайки советской номенклатуры не выдерживают никакого сравнения с тем, чем обеспечила себя сегодня правящая политическая верхушка и элита буржуазии на постсоветском пространстве. Так, например, в конце декабря 2011 года российский олигарх Д. Рыболовлев купил за неразглашаемую сумму участвующий в чемпионате Франции известный футбольный клуб «Монако», обязавшись, кроме того, вложить в него 100 млн. евро в ближайшие четыре года. Если добавить к указанному стоимость купленной им незадолго до этого для дочери квартиры в Нью-Йорке за 88 млн. долларов, то получаются средства, вполне достаточные на строительство предприятия по переработке твердых бытовых отходов для Санкт-Петербурга или для трех таких городов, как Тольятти. Украинские олигархи не лучше российских: в апреле 2011 года Р. Ахметов приобрел в лондонском Гайд-парке самый дорогой пентхауз в мире за 136 млн. евро). Говоря же о Советском Союзе, достаточно вспомнить, что когда Н. Хрущева, занимавшего высшие посты в партии и государстве, сняли с них и отправили на пенсию, обнаружилось, что ему негде жить – у его семьи даже не было своего (неслужебного) жилья в Москве и потребовалось срочно решать вопрос о выделении ему квартиры. Во времена И. Сталина верхушка партийно-государственной элиты страны проживала в знаменитом «доме на Набережной» (большая часть ее в 1937–1938 гг. была репрессирована). Интересно, что обитателям его суперкомфортных по тем временам квартир ничего в них не принадлежало в личном

порядке – на всей мебели стояли инвентарные номера, означавшие государственную собственность. Данные примеры приведены не в защиту советской номенклатуры, но как аргумент против односторонней критики и стереотипов массового сознания в серьезном анализе данной проблемы. Начать стоит с того, что состав номенклатуры был весьма неоднородным: она включала основную и учетно-контрольную, штатную и выборную. Ее низшее звено из обслуживающих управленцев насчитывало, по подсчетам М. Восленского, около 150 тыс. человек, высшее – настоящих хозяев Советского Союза – около 100 тыс. человек, а вместе с руководителями предприятий и учебных заведений, включая директоров школ, – 600 тыс. человек. Исходя из обнародованных данных Госкомстата Украины, количество чиновников в Украине на 1 января 2010 года составило 637,5 тыс. человек, из которых приблизительно четверть занимали руководящие посты. К последним следует добавить наиболее состоятельных украинских богачей, т. е. имеющих примерно 1 миллион долларов свободных активов, которых в стране, по данным исследовательской компании *MDRC*, в 2008 году было без малого 50 тыс. человек (некоторые из них одновременно входили в состав структур государственной власти). Такова численность подлинных хозяев Украины сегодня, хотя, учитывая членов их семей, получившуюся цифру можно увеличить вчетверо. При этом совокупное состояние украинских миллиардеров и миллионеров вдвое больше годового бюджета страны.

После провозглашения независимости Украины верхушка политической власти в стране в течение нескольких лет включала в себя значительные рудименты советской партийно-хозяйственной номенклатуры, в массе своей быстро сменившей ценностные и идеологические приоритеты. Но, как сказал персонаж одной из кинокомедий режиссера Э. Рязанова, «вовремя предать – это не предать, а предвидеть». Бывшие «номенклатурщики» быстро сорие-

тировались, что в обществе, живущем по принципу «Обогащайся, как можешь!», сохранение позиций на вершине пирамиды власти предоставляет реальную возможность хорошо нажиться самим и обеспечить благополучное будущее родственникам. Естественно, что эта мотивация, будучи латентной, всячески скрывалась за разговорами об идеологическом прозрении, ментальном освобождении, приверженности идеалам национального возрождения и т. п. С годами доля этих парасоветских рудиментов во власти уменьшалась по мере их старения и в ходе межпартийной борьбы. Все более очевидным становился тот факт, что на смену советской партийной и государственной номенклатуре пришел специфический бюрократический слой, явно и латентно проникнутый националистической идеологией конфронтационного характера, скрытно реализующий как свои собственные чиновничьи потребности, так и интересы подпитывающих его деньгами финансово-промышленных группировок (сиречь, – крупного капитала). Государство в Украине и в России стало собственностью буржуазии и служащих ей чиновников, вместе составивших своеобразную корпорацию капитала и менеджмента власти.

Широко пропагандируемые в научных и публицистических изданиях надежды на то, что развивающееся гражданское общество в перспективе поставит бюрократию под контроль народа, – не более, чем иллюзия, внушаемая массам. Несомненно, что безудержное бюрократическое всевластие там, где этого потребует гражданское общество, поубавится, но поскольку при капитализме гражданское общество в целом есть буржуазное и другим оно быть не может, то и государство останется в собственности буржуазии (или части т. н. «среднего класса») прежде всего в качестве инструмента ее власти, а уже потом для выполнения остальных нормативно предписанных ему функций.

Безусловно, что со времени возникновения в XVIII веке классового подхода к общественным явлениям и с последующим развитием его в рамках марксизма и других теорий XIX века прошло много лет – изменилось доленое соотношение классов в социальной структуре индустриального и постиндустриального общества, размылись их границы, классовые интересы решающим образом деформировались статусными ценностями и т. п. После победоносной капиталистической революции в Советском Союзе все связанное с марксизмом, классовой оценкой общественных процессов и социализмом в основном фальсифицируется, критикуется, отбрасывается или замалчивается. Однако в марксистской теории и практике ее воплощения были не только ошибки, иллюзии или просчеты (а в практике – даже преступления). За их критикой исчезли и рациональные элементы политического знания, умение за деталями видеть главную тенденцию, в том числе и по вопросу о государстве. Об актуальности многих положений марксизма, в частности, пишут такие известные на Западе исследователи коммунизма, как Р. Сервис (*R. Service*) – «Товарищи. Коммунизм. Мировая история» (2008), А. Браун (*A. Brown*) – «Подъем и падение коммунизма» (2010), Б. Бостилс (*B. Bosteels*) – «Актуальность коммунизма» (2011). И не случайно автор более десятка исследований по культурологии и социальной философии С. Жижек (*S. Žižek*) в своей книге «Идея коммунизма» (2011) написал: «Длинная ночь левых заканчивается». В числе прочих, как представляется, не устарел и марксистский подход к сущности буржуазного государства.

Публично декларируя свою нейтральность и нацеленность на согласование и защиту интересов всех граждан, на общесоциальную деятельность и сохранение общих материальных и духовных ценностей, современное государство индустриального и постиндустриального общества стало значительно сложнее, но в более или менее латент-

ной форме по-прежнему остается органом классового господства, особым аппаратом насилия, использующим прерогативы официальной власти чтобы поддерживать и защищать политическое доминирование класса, который верховенствует в экономике.

И в социальной, и в экономической сфере буржуазное государство, поставленное перед выбором, будет всегда явно или скрыто принимать сторону не простых тружеников и мелких собственников, а крупного и среднего капитала. Буржуазное государство стоит перед фактом, что, в случае недовольства действиями исполнительной и законодательной власти, отечественные капиталисты сосредотачивают деньги за границей, падение инвестиционной привлекательности страны сократит приток иностранных капиталовложений, начнется отток валютных ресурсов и т. п. В результате экономика страны окажется на грани развала, а правящая верхушка – перед реальной угрозой потери власти. Приблизительно по такому сценарию Президент Франции Ш. де Голль лишился президентства, когда лишь попытался наступить на интересы международного капитала.

То, что современное капиталистическое государство, сталкиваясь с финансовыми проблемами, решает их в первую очередь за счет трудящихся, не затрагивая всерьез крупного и среднего капитала, подтверждают мероприятия правительств ряда стран по борьбе с экономическим кризисом, пик которого пришелся на 2008–2009 гг. В то время как, по данным журнала «Форбс», миллиардеры и миллионеры в ходе кризиса преуспели (например, как утверждают специалисты «Форбса», за 2009 год – в разгар кризиса – совокупное состояние ста самых богатых людей России увеличилось вдвое, т. е. истинное содержание кризиса заключается в перераспределении общественного богатства: бедные становятся беднее, а богатые – богаче, вот уж «кому кризис, а кому – мать-кормилица»), правительства мно-

гих стран, ощутив нехватку средств на финансирование социальных программ, начали всячески экономить за счет сокращения бюджетных выплат простому населению, игнорируя его несогласие и силой подавляя акции протеста.

Вот лишь некоторые свидетельства тому из событий 2010 года: в Греции регулярно проходили общенациональные забастовки против повышения налогов, замораживания заработной платы и пенсий, сокращения расходов на здравоохранение, в массовых беспорядках погибло три человека; в Португалии полтора миллиона человек приняли участие в забастовке против намерений правительства сократить государственные расходы на население; во Франции трудящиеся массовыми забастовками и выступлениями встретили планы властей увеличить пенсионный возраст, но, вопреки требованиям масс, закон был принят; в Великобритании выступления против повышения платы за учебу в вузах начались как мирные демонстрации, но после принятия соответствующего закона переросли в столкновения с полицией; в Италии антиправительственные манифестации, в которых участвовало до 200 тыс. человек, большую часть которых составляли студенты, бурно (вплоть до погромов на улицах Рима) протестовали против реформы системы образования, сократившей количество мест в учебных заведениях страны. Подобные явления происходили и в последующие годы. Так, 7 ноября 2012 года греческий парламент, игнорируя несогласие своего народа с экономией госрасходов за счет трудящихся масс, утвердил новый пакет мер бюджетной экономии, предусматривающий, в числе прочего, повышение пенсионного возраста до 67 лет, упразднение ряда социальных льгот и понижение минимальной зарплаты в госсекторе. Обсуждение и голосование по пакету мер бюджетной экономии проходило на фоне массовых акций протеста в Афинах и других городах Греции. В Афинах демонстрация, участие в которой приняли не менее 70 тысяч человек, пе-

перосла в ожесточенные столкновения с полицией. Однако и в Греции, и в других государствах власти игнорировали требования народных масс. В рамках буржуазной «демократии», что дословно означает «народовластие», «кратос» (власть) в который раз пренебрег своим «демосом» (народом). Таким образом, латентную сущность либеральной демократии очень четко, хотя и не научными словами, выразил известный сатирик М. Задорнов, сказав, что «демократия – это разводилово для стада...»

Однако обратимся к специфическим особенностям современной украинской правящей верхушки, включающей в себя как представителей буржуазии, так и номенклатурно расставляемых чиновников. Многие из этих особенностей имеют признаки латентности. Одной из них, отражающей характер украинского парламентаризма переходного периода, является, как показал В. Бронников, наличие у данной верхушки маргинальных качеств [20; 21]. В целом феномен маргинальности в политике означает промежуточное, внесистемное состояние субъекта политической жизни, чей статус еще окончательно не определился. При этом собственная маргинальность субъектом, как правило, либо не осознается в достаточной мере (т. е. по отношению к нему выступает как объективно латентная маргинальность), либо прагматично скрывается (являясь субъективно латентной маргинальностью). Замалчивание собственной маргинальности, как представляется, прежде всего вызвано негативным представлением о ней и соответствующими тому эмоциями ибо, как сказано М. Сервантесом в романе «Дон Кихот»: «В доме повешенного не говорят о веревке». В ряду указываемых В. Бронниковым маргинальных качеств украинского политикума следующие: большая часть украинской политической элиты – выходцы из села, но представляющие городскую культуру; несоответствие реализуемого – декларируемому; сочетание высокой политизированности с действиями по выгоде; связи с криминали-



тетом; быстрая смена партийной принадлежности и т. п. [21, с. 45–46]. В системе властных отношений по формуле «командование – подчинение» латентная маргинальность присутствует на обоих полюсах. На «командном» полюсе выступающая в качестве политического лидера маргинальная личность, по мнению Бронникова, «способна к смене политического «цвета», идеологии, к пересмотру мировоззренческих позиций и, приспособившись к новым обстоятельствам, может воплотить свой перманентный ментальный конформизм в эмпирическое социально-политическое «хамелеонство». Если говорить о маргиналах-политиках, то в их арсенале можно выделить такие формы влияния на принятие политических решений, как осуществление двойной игры в политикуме, смена партийного статуса, смена идеологического направления, использование бартерного механизма согласования интересов и т. д.» [21, с. 28–29].

На полюсе «подчинения» маргинализация, в том числе латентная, применительно к современной Украине возникает преимущественно на почве потери большинством населения устойчивого социального статуса и определенности жизненных перспектив в процессе передела социально-экономической системы (безработица, борьба за выживание, «заробитчанство», произвол работодателей и т. д.). Как следствие, в массовом сознании в общем наблюдается: слабое представление об истинном характере трансформационных процессов; отсутствие политического опыта, связанного с изменившимися условиями жизни (сегодня особенно популярное средство политической борьбы в Украине – это бой в барабаны и выкрики «Ганьба!»); амбивалентность политического сознания (в том числе приверженность взаимоисключающим ценностям социализма и капитализма); неустойчивость электоральных и политико-идеологических предпочтений, персонализация политики; быстрый переход политических настроений из крайно-

сти в крайность; детерминация общественного мнения прежде всего соображениями личной выгоды, готовность агитировать и голосовать за вознаграждение вопреки собственным ориентациям; упрощенный поверхностно-эмоциональный подход к сложным проблемам; низкий уровень самокритичности, перекладывание причин неудач на других и нереальные требования к руководству страны; политическая доверчивость, наивность и податливость демагогии. В этой связи довольно примечательна аргументация в пользу вступления в ЕС, которую автору доводилось слышать неоднократно: «Там хорошо живут. Все, кто побывал в Западной Европе, видели это. Значит, надо присоединиться, чтобы жить так же...» В данном утверждении показательны следующие частные проявления маргинальности его субъекта: игнорирование экономических основ благосостояния; непонимание того, что свое богатство украинцам никакой иностранный капиталист не подарит; присущее многим стремление хорошо зажить благодаря кому-нибудь, как иногда говорят – «на халяву»; недооценка необходимости полного восстановления собственной экономики, развития ее передовых научно-производственных отраслей, роста национального дохода и совершенствования механизма его перераспределения в пользу рядовых граждан; слабое представление о системе конкурентных отношений и занятости экономических «ниш» на европейском рынке; недопонимание того, какое место в действительности сегодня отводится Украине в европейской и мировой системе капиталистического разделения труда, благ и ресурсов. Естественно, что для сторонников приведенной аргументации «присоединения» собственная маргинальность имеет латентный характер.

Латентным может быть так называемый источник власти или ее основа (властное первоначало, то, на что опирается властная воля субъекта), ведь власть может опираться на тайну наряду с харизмой, авторитетом, силой,

законом, интересом, престижем, богатством и т. п. Вообще, как считает И. Исаев, власть не может функционировать без тайны, потому как «скрытость – дополнительный потенциал ее энергетики» [Цит. по: 207, с. 164]. Также скрытыми могут быть основания власти: социальные (социальная группа, на которую власть опирается), административно-силовые (структуры исполнительной власти, органы безопасности, разведки и внутренних дел), культурно-информационные (в частности, скрытые каналы коммуникации и информационного влияния). Имеют латентное измерение и ресурсы власти (реальные и потенциальные средства, которые используются или могут быть использованы для укрепления власти и ее оснований, или все то, что можно использовать для влияния на других). Так, к экономическим ресурсам принадлежит, в частности, золотой запас страны (сведения о котором в некоторых странах не разглашаются), денежные средства, имеющиеся в распоряжении субъектов власти, настоящие источники которых по обыкновению не обнаруживаются, и т. п. Юридическими ресурсами являются разъяснения, инструкции, постановления, указы субъектов власти, также далеко не все обнаруживаемые. Латентность административно-силовых ресурсов связана с латентным характером структур, реализующих эти ресурсы (органы внутренних дел, разведка и т. п.). Соответственно скрытым остается большинство их действий, а также собственно организация, система подбора кадров, взаимоотношения с субъектами власти. К скрытым культурно-информационным ресурсам можно отнести ограничение или лишение возможности получать информацию от любых СМИ, а также цензуру, замалчивание отдельной информации. Таким ресурсом может быть также информация (досье) на лица или группы, представляющие потенциальную или реальную угрозу для власти. Такие досье формируются органами политического сыска. Власть также может использовать в качестве средства вли-

яния на других манипулирование, которое само по себе является скрытым воздействием на политическое сознание и политическое поведение для направления их в заданное русло. Манипулирование может осуществляться через разнообразные каналы и многими средствами. Скрытыми способами влияния, которые широко используются субъектами власти против тех, кто ей мешает, являются психологические и информационные операции.

### **3.3. Латентность в политических процессах**

Латентными могут быть также политические процессы (последовательность и характер действий политических субъектов для достижения результата), связанные с властью. В. Холод отмечает, что теневой политический процесс, в противоположность открытому, основывается на публично неоформленных институтах и центрах власти, на нелегалитованных и непризнанных обществом структурах. Он может выступать как альтернатива официальной власти в форме паразитирования мафиозных кланов на государственных институтах власти там, где наблюдается высокий уровень коррумпированности истеблишмента (властных учреждений и чиновников). Он может приобрести и неальтернативные формы, когда верховенство власти определенных институтов официально не афишируется. Такая ситуация является типичной, когда государство передает значительные властные функции своим структурным звеньям (политической полиции или сыску, например). В то же время теневым может быть и реальный политический процесс, которому препятствуют в легализации, поэтому он приобретает характер неуправляемости и неопределенности (например, декларированная «дружба народов» в СССР на самом деле во многом была скрытой деформацией отношений между народами) [237, с. 316].

Наличие теневых процессов связано также с дефицитом информации, законспирированностью определенных фрагментов политического поля, существованием утаиваемой от масс «закулисной» политики [137, с. 226]. Одним из наиболее судьбоносных процессов для граждан СССР и образовавшихся на его территории государств стал процесс «рыночных реформ», точнее, так называемой «приватизации» 90-х годов. Известный российский политолог С. Кара-Мурза назвал ее «самой крупной в истории человечества акцией по экспроприации – насильственному изъятию собственности» и «небывалым в истории случаем соглашения между бюрократией и преступным миром». Как известно, до этого периода основные средства производства в Советском Союзе находились в государственной и общественной собственности, воплощавшейся в различных конкретных формах. Иными словами, не было олигархов и суболигархов, в чьем личном владении были бы банки, металлургические, химические и другие производства. Нажива и погоня за большими деньгами не имели особого смысла – заметно обогатившиеся люди сразу привлекали внимание государственных спецструктур, и их жизнь становилась предметом серьезного разбирательства, порой заканчивавшегося значительным сроком тюремного заключения или смертным приговором. Официально все принадлежало народу. Правда, в массовом сознании трудящихся это уяснялось не очень отчетливо, иногда им казалось, что работают они «на дядю», «на номенклатуру», но не на себя. Зачастую этому способствовали недостатки так называемой «уровнировки» в системе оплаты труда и дефицит отдельных товаров. Но в действительности дивиденды от экономической деятельности отовсюду поступали в один финансовый ресивер, из него распределялись в соответствии с приоритетами государственной политики и тратились не на покупку богачами яхт, личных самолетов, фешенебельных многоэтажных коттеджей, супер-автомобилей.

билей и т. п., а на содержание номенклатуры, зарплату миллионов занятых в неприбыльной оборонной промышленности, на науку, строительство бесплатных квартир, дотации в жилищно-коммунальное хозяйство (при советской власти граждане оплачивали лишь 1/20 стоимости содержания жилья, остальные 19/20 расходов брали на себя государство и предприятия), полностью бесплатную учебу на всех уровнях, медицинское обслуживание, пенсии, содержание массовой сети учреждений культуры и спорта, детских оздоровительных лагерей и т. д. Рядовой гражданин, воспринимая все это как должное, не очень задумываясь о реальных благах, которые обеспечивала именно трудящимся массам существовавшая тогда централизованная общественно-экономическая система, поругивал «верхи» (правительство) и начальство за бесхозяйственность, обязательные поездки горожан на поля на уборку овощей и отсутствие или узость ассортимента отдельных видов продукции массового спроса. Многим казалось, что в случае рыночных приватизационных реформ все лучшее от советского социализма сохранится, бесхозяйственность и дефицит на особо ценные товары исчезнут, а переход к частной собственности сделает каждого совладельцем предприятия – зажиточным и живущим по образцам западно-европейского или американского представителя среднего класса.

На самом деле приватизация стала одной из крупнейших в истории программ манипуляции общественным сознанием. Ее разработчикам и будущим капиталистам необходимо было решить чрезвычайно сложную задачу – уговорить народ добровольно отказаться от собственности, с которой он получал перечисленные выше вполне ощутимые дивиденды. Сочетание латентных и открытых технологий обработки сознания масс подтвердило свою исключительную эффективность и за два года принесло желаемый результат. Рабочие, в 1989 году категорически отвергавшие частное владение предприятиями (и порождаемую

тем самым безработицу), в 1992 году отнеслись к этому равнодушно или одобрительно. С. Кара-Мурза, работавший в то время в Аналитическом центре, проводившем экспертизу законопроекта о приватизации и тщетно пытавшийся донести до руководства страны объективную информацию, так описывает запуск латентного механизма современного первичного накопления капитала: «Чтобы приватизировать собственность народа (нации), необходимо было сначала осуществить ее *денационализацию*. Этот этап – самый главный и трудный, ибо именно он означает *изъятие* собственности у ее владельца (нации). Однако и в законах о приватизации, и в прессе проблема изъятия собственности замалчивалась. Слово «денационализация» не встречалось ни разу, оно стало табу и было заменено специально придуманным словом «разгосударствление». Лукавые «архитекторы» запустили в сознание ложную метафору «общественная собственность – ничья». То, что после этого в начале 90-х годов народ оказался отброшенным в бедность и нищету, было не следствием ошибок в рыночном реформировании, а, наоборот, свидетельством его успеха, материализовавшемся в появлении прослойки сверхбогатых «прихватизаторов». Когда одного из «архитекторов» рынка Е. Гайдара в 1992 году журналист попрекнул тем, что «реформы», как оказывается, осуществляются за счет народа, он довольно откровенно сказал: «А за чей же еще счет?»

В числе завуалированных и потому мало освещаемых последствий приватизации и ликвидации большинства ведущих государственных научных и производственных предприятий стал латентный разгром организованного рабочего класса (и его союзников) в лице крупных трудовых коллективов, численность которых порой доходила до нескольких десятков тысяч человек. Эта социальная сила обладала огромным потенциалом монолитного сопротивления наступлению капиталистов на права и завоевания тру-

дящихся, но в итоге оказалась расколотой сначала по национально-географическому признаку, затем разобщена организационно, а, в конце концов, в большинстве своем лишена соответствующего социального статуса, источников стабильного существования и жизненных перспектив.

Среди скрытых политических процессов особое место принадлежит элементам избирательного процесса как варианту завоевания власти и процессу принятия властных решений. Вообще эти процессы являются скрытыми не целиком, формально они основываются на принципе прозрачности, но почти всегда имеют тайную сторону. В случае с избирательным процессом имеется в виду прежде всего подготовка и проведение предвыборной кампании (латентный характер могут иметь сбор информации и средств; договоренности о сотрудничестве или распределении мест в случае получения власти; сбор компромата на соперников и его использование, не исключая шантаж; взаимоотношения между конкурентами; использование запрещенных законом и потому скрываемых средств влияния на общественность; фальсификация и манипулирование в процессе голосования и подсчета голосов).

Если же говорить о процессе принятия властью решений, то большую роль в его латентности играет влияние со стороны теневых субъектов власти, групп давления, лоббистов, так называемая «кулуарная дипломатия», формальное и неформальное общение и сотрудничество с представителями власти в интересах определенных общественных групп. А. Кузьменко пишет о существовании и функционировании соответствующей сети планирования политики, деятельность которой заключается в том, что, во-первых, лидеры разных секторов экономики встречаются для обсуждения проблем как в масштабах определенного государства, так и в международных. Во-вторых, представители правящей элиты, назначенные на правительственные должности, уже знают общие политические ориентиры, с ко-



торыми их познакомили в определенных структурах. В-третьих, эксперты, являющиеся выходцами из среды буржуазии, фактически дают советы тем, кто им платит. Таким образом, вся система разработки политики опирается на средства крупного капитала и непосредственно подчиняется его интересам. Весь этот механизм влияния финансового капитала на политику и практику аппарата власти (не только своего государства, но и другого) функционирует на «смазочном масле» подкупов и взяток, услуг, подношений, незаконных льгот и всяких привилегий [110, с. 12]. Очевидно, что референдумы также могут использоваться как средство навязывания определенного решения, причем сам факт *навязывания* большинство населения не замечает, так как оно происходит завуалированно.

### **3.4. Латентность в легитимизации политической власти**

Реализация властных полномочий правительством и другими участниками государственно-управленческого процесса невозможна без общественной поддержки, признания их прав на осуществление управленческой деятельности, т. е. требует легитимизации власти. Обычно под легитимностью власти понимается признание людьми за властью права командования и своей обязанности подчиняться, форму оправдания осуществления конкретного типа правления либо государством в целом, либо его отдельными структурами и институтами. Признание обществом и индивидом легитимности методов и технологий властвования является основой существования политического режима.

Главными источниками легитимности чаще всего выступают три субъекта:

- 1) население;

- 2) правительство;
- 3) внешнеполитические структуры.

При этом наибольшую стабильность и устойчивость власти обеспечивает поддержка ее **широкими слоями населения**. Поэтому правящая элита всячески, в том числе и скрытыми от общественности методами, стремится заручиться этой поддержкой, создать ее. Уровень легитимности данного типа во многом определяется политическими и гражданскими традициями общества, масштабом распространения идеологии правящего истеблишмента и глубиной проникновения ее в сознание граждан, близостью ценностей «верхов» и «низов», совпадением их стереотипов, мифов, иллюзий и другими политико-культурными факторами массового сознания. Механизм их действия очевиден в целом, однако в нем есть также и малоизвестные, недостаточно уясненные элементы и связи. Например, признание власти населением может порой носить чисто формальный, внешний характер и сочетаться с наличием скрытого, до поры до времени не проявляемого, непризнания ее. О наличии последнего и переходе его в сферу открытой борьбы по поводу власти свидетельствует, например, феномен так называемых «цветных революций».

Более сложный и во многом все еще остающийся «*terra incognita*» процесс латентного непризнания власти и его трансформации в открытое показывает историческая ретроспектива 1991 года в СССР: начиная от весеннего референдума в пользу единства союзных республик, через августовские события в Москве к распаду Советского Союза. Наличие в это время в стране широкого латентного непризнания власти КПСС, чему в значительной степени способствовали грубейшие просчеты в инициированной М. Горбачевым «перестройке» общества и одиозное выступление ГКЧП, позволило быстро и легко осуществить антикоммунистический переворот, изменить государственную власть и нелегитимно распустить СССР в декаб-

ре 1991 года [79; 157]. На рубеже 90-х годов политическая культура основной массы населения была такова, что страна сломя голову бежала от той, которой была... Часто встречающиеся ссылки на то, что за сохранение единого государства никто не выступил, игнорируют отсутствие к этому моменту главной организационной структуры потенциального сопротивления народа – КПСС, деятельность которой была приостановлена в августе и окончательно прекращена на территории России 6 ноября, а в Украине еще раньше – 30 августа, дискредитацию компартии в процессе горбачевской перестройки и паралич ее структур из-за преобладания капитулянтских позиций в аморфном руководстве.

Легитимность власти может рассматриваться сквозь призму латентности и в формате проблемы принятия населением власти как справедливой, имеющей у него авторитет. Латентное невосприятие ее таковой чаще всего присутствует в период осуществления государственной властью непопулярных реформ, особенно, если становится очевидным, что проводятся они, подчиняясь открытому (Украина) или ориентируясь на скрытое (Россия) иностранное влияние. Решающим фактором при этом является эффективность власти, ее способность с пользой задействовать весь потенциал общества для решения неотложных проблем экономической жизни, политического развития, государственного строительства, социальных перемен и т. д. Неэффективная власть не может оставаться легитимной на протяжении длительного отрезка времени. Поэтому потеря властью эффективности, как правило, сопряжена с попытками сохранить легитимность путем поиска «внешнего врага», спекулятивного использования национальных традиций, а также усиленной индоктринации идеологии правящего класса. Напомним, что индоктринация населения означает насыщение сознания масс определенным – выгодным правительству и правя-

щей элите – содержанием в форме комплексов убеждений, образов, стереотипов, установок и т. п. В качестве примера можно вспомнить жесткую антиимпериалистическую индоктринацию населения во времена СССР или некротически-националистическую индоктринацию населения Украины в период президентства В. Ющенко. Многие элементы механизма индоктринации используются в латентном режиме.

Таким образом, легитимность может инициироваться и создаваться не только населением, но и **самим государством** (правительством) и политическими структурами господствующей элиты, склоняющими массовое сознание к положительной оценке деятельности власти. Такая легитимность опирается на способность элитарных структур явно или скрыто создавать и поддерживать у людей убежденность в справедливости и оптимальности существующих государственных институтов и их политического курса. Для формирования данного типа легитимности неопределимое значение имеют информационно-коммуникационные ресурсы. Пресса, радио, телевидение и другие средства коммуникации, находящиеся в собственности у государства и господствующей политической элиты, способны вполне откровенно или латентным образом воздействовать на политико-культурные характеристики населения, обеспечивая желаемую поддержку как общесоциальной деятельности капиталистического государства, так и его мероприятий против трудящихся масс.

Подтверждения тому постоянно предоставляет ход разворачивающихся во времени событий. Однако любые примеры быстро устаревают, и им на смену появляются другие, более злободневные. Сегодня люди возмущаются одними деяниями своей власти, завтра будут говорить о других, послезавтра – о третьих. Поэтому, как представляется, есть смысл, не гоняясь за обновлением примеров, взять один из фактов последнего времени и глубоко изу-

чить его. Весной 2011 года актуальнейшей темой дня в Украине стала задуманная руководством страны реформа пенсионной системы. Попробуем использовать указанную проблему в качестве материала для анализа ее латентной подоплеки на фоне стремления государства легитимизировать свои деяния. Кстати, россиян вопрос о сокращении выплат государства на пенсию гражданам пока не затронул лишь по той причине, что в верхах не пришли еще к согласию по поводу завуалированной легитимизации механизма драконовской пенсионной реформы.

Осуществление пенсионной реформы было навязано суверенному государству Украина извне – Международным валютным фондом (МВФ) – как условие предоставления ей валютного кредита для спасения финансовой системы страны. Рокировка на вершине пирамиды украинской власти в 2010 году лишь позволила победившим кланам, послушно выполняя предписания МВФ, валить вину за эти шаги на своих предшественников. В то же время в стране, с момента обнародования в декабре 2010 года в Верховной Раде соответствующего документа по пенсионной реформе и до принятия закона парламентом в июле 2011 г. (закон подписан президентом В. Януковичем 9 сентября 2011 г.), в СМИ осуществлялась активная кампания с целью убедить население в безальтернативной неотвратимости и необходимости этого мероприятия, задуманного как бы для блага страны, социальной справедливости и благополучия пенсионеров. Намеченное увеличение возраста выхода на пенсию, изменение механизма ее начисления, в том числе отказ от практики платы полной пенсией работающим пенсионерам и ряд других «достоинств» реформы, скрытых от рядовых граждан между строк документа, оправдывался ссылками на пример других стран, потребностью заполнить вакантные рабочие места потенциальными пенсионерами, целесообразностью ликвидировать сверхвысокие «особые» пенсии, растущим количе-

ством пенсионеров и пр. При этом постоянным повторением того, что уже в 2014 году один работающий, как сказал 24 июня 2011 года директор Департамента пенсионного обеспечения Минсоцполитики Украины Н. Шамбир, «будет содержать одного пенсионера», в массовое сознание внедрялся стереотип пенсионера как нахлебника, финансируемого, то есть живущего, за счет трудящегося человека. На самом же деле латентная суть навязанной пенсионной реформы заключается в том, что буржуазное государство упадочной экономики неспособно содержать тех, чьими руками в прошлом создано все, что ныне перераспределяется и приватизируется капиталистами, и намерено решить эту проблему за счет рядовых граждан. Однако скрывается за этим гораздо большее, чем непопулярные меры в отношении пенсионеров.

Во-первых, сохранившийся на постсоветском пространстве там, где его еще не успели поднять, пенсионный порог в 55 лет для женщин и 60 лет для мужчин – действительно один из самых низких в мире. Он был установлен в 1930-е годы, став реальным завоеванием социализма и подтверждением того, что существовавшая тогда советская власть во многом на деле, а не на словах, защищала интересы простых людей. Но о социализме сегодня в масс-медиа принято говорить либо только плохо и с издевкой, либо ничего вообще. Даже в 50-летний юбилей первого полета человека в космос на плакатах с фотографией Ю. Гагарина в скафандре с помощью *Photoshop* со шлема убрали надпись «СССР», как будто ее там и не было, как и не было вовсе такого государства, сумевшего за двадцать лет в стране сохи создать новую мощную промышленно-энергетическую базу, а за сорок – передовую космическую индустрию. Таким образом, пенсионная реформа, взятая в совокупности с другими подобными капиталистическими трансформациями, свидетельствует о том, что, вопреки декларируемому в Конституции «социальному» характеру

нынешнего государства, по скрытым и явным позициям оно значительно уступает социалистическому в создании и обеспечении основ социального благополучия рядовых граждан.

Во-вторых, возникает вопрос: почему же в прежней социально-экономической системе существовала возможность финансировать пенсионные статьи бюджета, а в нынешней – она исчезла?.. Дело не в использовании солидарной, накопительной или другой пенсионной системы, а в сущностной природе государства и социальной политики, легализации занятости. Социалистическое государство, также ощущая неблагоприятные изменения соотношения между трудоспособным и пенсионным населением, пополняло средства пенсионного фонда путем централизованного объединения и перераспределения всех поступлений от хозяйственно-экономической деятельности в стране. Попросту говоря, все, что в стране собиралось с предприятий и граждан, накапливалось в одном кармане социалистического государства и потом раздавалось (плохо, что не всегда умело и с толком) на нужды основных социальных, научных, военных, международных и других программ. Многие публицисты 90-х годов, агитируя за реставрацию капитализма, выхватывали лишь первую часть указанного процесса и замалчивали вторую, писали об эксплуатации трудящихся при социализме, хотя в личном порядке даже члены номенклатурной верхушки не имели собственных вилл, дворцов и имений, яхт, самолетов, футбольных команд и уж тем более – заводов, банков и т. п. за счет неэквивалентной оплаты труда работающего населения.

При этом в Советском Союзе доля оплаты труда в себестоимости готовой продукции составляла 18–20% (и именно это преподносилось в 90-е годы «архитекторами перестройки» и критиками «административно-командной экономики» СССР как свидетельство эксплуатации совет-

ских людей). Сегодня в Украине доля зарплаты в себестоимости упала до 8–9–10%, не дотягивая даже до 11%, а в аграрном секторе – до 3–4% [63].

Заметная роль в централизованном перераспределении произведенного валового внутреннего продукта и возврате существенной части его трудящимся в качестве дохода, дополнительного к зарплате, отводилась «общественным фондам потребления» – специфической социалистической форме удовлетворения первоочередных потребностей членов общества в условиях ограниченности ресурсов личного потребления. В значительной степени благодаря им осуществлялась выплата пенсий, содержание нетрудоспособных, полностью бесплатное образование, здравоохранение, детский отдых, поддерживалось функционирование массовой сети учреждений культуры и спорта, мизерная стоимость для населения услуг жилищно-коммунального хозяйства и т. д. (Данное явление получило развитие и в некоторых странах Запада – Швеции, Норвегии и других, приведя к тому, что в отдельные периоды их истории некоторые ученые и политики стали характеризовать данные государства как социалистические де-факто). В Украине же произошедшие в 90-х годах антикоммунистический переворот и последующая капиталистическая революция отдали основную часть поступлений от хозяйственно-экономической деятельности в распоряжение класса частных собственников, которые подпитывают Пенсионный фонд по установленным им собственной властью нормам с неутаиваемой (!) части доходов и все более перекладывают финансовые тяготы на простых тружеников – наемных работников и самостоятельных предпринимателей, не использующих дополнительной рабочей силы. Таким образом, экономика функционирует в соответствии с базовым принципом либералов-рыночников – «все реформы только за счет бедных», в том числе пенсионная, ЖКХ, образования, здравоохранения и т. д.



В-третьих, откровенное заискивание правящей элиты перед западными кредиторами и инвесторами, выпрашивание денежной подпитки ценой наступления на жизненные интересы трудящихся свидетельствуют о беспрецедентном проникновении латентных структур мирового правления в суверенную Украину под крики «национально сознательных» политиков об угрозе независимости со стороны России. Как говорится, «кто платит – тот и заказывает музыку». Де-юре независимая Украина не такая уж независимая де-факто и все более превращается в полукOLONиальную периферию Запада.

В-четвертых, неспособность украинского государства после двух десятилетий самостоятельного существования свести концы с концами в экономике означает тщательно скрываемую **принципиальную несостоятельность выбранный пути развития**. Обоснуем этот чрезвычайно важный вывод. Двадцать лет – достаточно большой отрезок времени для государства в новейшей истории. Если из семидесятилетнего периода существования советской Украины вычесть годы гражданской войны и восстановления после нее, годы голода и разорения села в первой половине приснопамятных 30-х, годы Великой Отечественной войны и послевоенного возрождения разрушенного хозяйства, то получится, что благоприятными для развития Украины были лет пятьдесят – период, лишь в два с половиной раза дольше двадцатилетия независимости (т. е. показатели их с некоторой условностью *можно сравнивать* в данном масштабе). За этот срок Украина прошла путь от сохи и редких зародышей индустрии до высот ракетостроения, передового авиастроения, компьютерной мощи, могучего металлургического и химического производства, атомной энергетики, судостроения в мировом масштабе и т. д. Дважды Украина начинала восстанавливаться после катастрофического упадка экономики: после войны с фашистской Германией и после развала СССР, в первом слу-

чае – как социалистическая республика в составе СССР, во втором – как отдельное капиталистическое государство. Какой же из двух путей восстановления и развития оказался для Украины более эффективным?

Достаточно сравнить итоги за одинаковый отрезок времени: двадцатилетнего развития народного хозяйства Украины в послевоенные годы (1945–1965 гг.) и его состояния за двадцать лет после обретения независимости (1990–2010 гг.). Чтобы не уподобляться демагогам, голословно утверждающим о колониальном прошлом Украины в Советском Союзе, частью которого она же и являлась (кстати, о каком колониальном прошлом Украины и Грузии в Советском Союзе можно говорить всерьез, если представители их народов – И. Сталин, Н. Хрущев и Л. Брежнев – стояли во главе СССР; можно ли представить себе, чтобы большую часть XX века Францию возглавляли бы представители народов ее колоний, например, из Африки...), обратимся к фактам. Восстановление аграрно-промышленного потенциала страны начиналось с производства в 1945 г. 26% промышленной и 46% сельскохозяйственной довоенной продукции и в основном было завершено за *пять* лет. За это время в Украине возродили из руин и построили свыше 2 тыс. предприятий, создали новые отрасли, начали индустриализацию западных областей. В том числе были восстановлены угольная промышленность Донбасса и гигант металлургии «Запорожсталь», заново вступил в строй ДнепрогЭС, возродили судостроительные заводы Юга, наладили выпуск новых самолетов в Киеве, построили Львовский автобусный завод, заново пустили Луганский тепловозостроительный и другие местные предприятия. В последующие годы (1951–1965 гг.) указанного двадцатилетия мощное развитие украинской экономики продолжалось: ввели в действие 324 шахты, добыча угля выросла почти в 2,4 раза, построили и сдали в эксплуатацию 27 доменных, 38 мартеновских печей,

62 прокатных и трубных стана, начали производство тракторов и межконтинентальных ракет в Днепропетровске, корабельных газотурбинных двигателей в Николаеве и т. д. Только за 1960–1965 гг. в Украине было построено 22 новых завода, в том числе Лисичанский химкомбинат, Сумской суперфосфатный завод, Роздольский горнохимический комбинат, Днепропетровский шинный, Черкасский искусственного волокна и другие. Продукция многих из созданных тогда предприятий металлургической и химической промышленности на сегодняшний день является основным экспортом страны, и их роль в наполнении бюджета современной Украины трудно переоценить. В сельском хозяйстве к 1965 году вдвое, по сравнению с довоенным уровнем (1940 г.), выросло поголовье крупного рогатого скота и свиней, заметные успехи имелись в растениеводстве. Кстати, все эти достижения в промышленности, сельском хозяйстве и других отраслях были сделаны теми самыми сегодняшними пенсионерами, которых пытаются преподнести как балласт и нахлебников.

А теперь, для сравнения, обратимся к динамике украинской экономики за другие судьбоносные двадцать лет – 1990–2010 гг. Эти годы охватывают ничтожный отрезок времени в условиях перестроечных экспериментов в СССР и, в определяющей степени, период украинского воплощения западных рыночных реформ на национальной почве после провозглашения независимости Украины. В целом их справедливо можно характеризовать как **абсолютно провальное двадцатилетие с отягощающими последствиями**. За указанные 20 лет народное хозяйство страны пережило катастрофическое падение 90-х и вялый подъем к середине 2000-х годов, который, однако, даже до глобального кризиса 2008–2011 гг. вывел ее экономику лишь приблизительно на 4/5 от уровня 1990 г. В ходе мирового кризиса ситуация лишь усугубилась – в 2009 г. украинская экономика, так и не создавшая механизма стабильного раз-

вития, обвалилась до уровня 63% от базового 1990 г., далеко не лучшего в ее истории [142]. Наблюдавшаяся в отдельные годы динамика роста, о которой так громко заявляли и заявляют в погоне за позитивным имиджем бывшие и нынешние руководители страны, в действительности не являлась развивающей, а была лишь *восстановительной* по отношению к потенциалу советской Украины, занимавшей когда-то десятое место в мире по ВВП. Таким образом, за указанные двадцать лет национальный доход сократился на 30%, производство чугуна уменьшилось с 44,9 до 25,6 млн. т, стали – с 52,6 до 29,7 млн. т, угля – с 165,0 до 80 млн. т, минеральных удобрений – с 4,8 до 2,1 млн. тонн. Остановились, едва работают или прекратили существование десятки и сотни крупных предприятий. На Харьковском тракторном заводе, где раньше работало 30 тыс. чел., выпускавших 50 тыс. сельхозмашин в год, осталось 3 тыс. сотрудников, изготавливающих 200 тракторов. Посевные площади Украины сократились с 32,4 млн. до 27,2 млн. га, количество свиней – с 19,4 млн. до 7,8 млн. голов [152]. Как констатировал в апреле 2012 г. премьер-министр Украины Н. Азаров, за годы независимости поголовье крупного рогатого скота в Украине сократилось в шесть раз. Так, на 1 января 2010 года его в стране было меньше, чем 1 января 1934 года (причем тогда в составе Украины еще не было пяти присоединенных западных областей) [218]. Молока в 2009 г. Украина произвела 11,6 млн. т, что, по данным ООН, меньше, чем в Сомали или Судане.

Несмотря на заявления украинской верховной власти в 2012 г. о том, что «руїну вже подолано», сотни и тысячи предприятий в городах и поселках Украины по-прежнему простаивают, ликвидированы аналогично знаменитому «Заводу Арсенал» в Киеве, влачат жалкое существование подобно Харьковскому заводу им. В. Малышева или от них, как от николаевского завода «Дормашина», остались

лишь стены с провалами окон и территория живописных развалин в стиле кинофильма "Сталкер". За 20 с лишним лет либеральных реформ в Украине построено лишь одно солидное предприятие – металлургический завод «Интерпайп» в Днепропетровской области. По поводу статистических «свидетельств» роста можно сказать, что если что-то в ВВП и прибавилось, то это, скорее всего, в негласном или полускрытом порядке приросло в капиталах олигархов, на счетах номенклатурных богачей и близких к власти «любимых друзей» и родственников.

Что касается отягощающих последствий, то в будущем экономика страны, постепенно прирастая, когда-нибудь все-таки восстановит уровень 1990 года, но вряд ли это станет настоящим успехом. Да и можно ли считать успехом выход на рубежи к тому времени уже тридцатилетней или сорокалетней давности. Ведь *за тот же период беспровального развития страна ушла бы далеко вперед и по пути научно-технического прогресса, и в росте благосостояния граждан. По разным оценкам, экономика Украины, сохраняя темпы советского периода, выросла бы к 2013 году на 80%*. То есть необходимо учитывать упущенные/потерянные перспективы и достижения. Кроме того, судя по наметившимся тенденциям, существенно снижается индустриальное качество экономики: страна катастрофически отстала от современных технологий, о чем свидетельствуют следующие цифры: в Украине на глубоко устаревший 3-й технологический уклад приходится 60% промышленной продукции (Россия – 30%); на более современный 4-й уклад – 38% (Россия – 50%); на конкурентоспособный 5-й – 3% (Россия – 10%, США – 60%), а на перспективный 6-й уклад – 0,04% (Россия – 1%, США – 5%). Таким образом, неуклонно усиливается аграрная сырьевая ориентация и производство продукции первичной переработки. За эти же годы развивающаяся с отдельными кризисными колебаниями экономика и социальная сфера

*ведущих стран Европы* (сравнивать надо именно с ними, т. к. советская Украина входила в число наиболее развитых экономик мира) на почве постиндустриального технологического способа производства и функционирования информационного общества уйдут далеко вперед, окончательно обрекая нас на догоняющее развитие, перманентное запаздывание, отсталость и утопические мечты о жизни «как в Европе». Основываясь на прогнозе Минэкономики Украины, доктор экономических наук А. Ревенко сделал пессимистический и оптимистический прогнозы роста ВВП Украины на ближайшие десятилетия. По пессимистическому сценарию к 2020 году наш ВВП будет составлять всего лишь на 1,1% больше, чем в 1990 году, а по оптимистическому – на 17,8% [187]. Учитывая при этом, что мировой ВВП к 2008 году уже вырос на 38–40% по отношению к 1990 году, а прогнозы Минэкономики имеют тенденцию приукрашивать положение дел и, скорее всего, действительные цифры окажутся ниже, и что в условиях чрезвычайного социального расслоения основная масса прироста ВВП достанется крупному капиталу, – решение вопроса о благополучном будущем для основной массы нашего населения произойдет гораздо позже 2020 года. Как сказал в 2007 году в одном из интервью бывший президент Украины Л. Кравчук (1991–1994), «если предположить, что страны Европы останутся в своем развитии на 25 лет, тогда мы их догоним. Но они же не будут стоять на месте, поэтому наше отставание будет длиться очень долго...» [102]. За это время в реальном стремлении к жизни «как в Европе» Украину покинут наиболее предприимчивые, активные и талантливые люди, а значительная часть оставшегося в стране ненужного на Западе человеческого материала приобщится к мечте лишь с помощью алкогольных или наркотических иллюзий. Данный прогноз дебилизации населения не относится к категории беспочвенных «страшилок». Сегодня Украина, по данным Всемирной ор-

ганизации здравоохранения, занимает 1-е место в мире по уровню детского алкоголизма, 5-е место в мире по количеству употребляемого алкоголя на душу населения и третье в Европе после России и Эстонии по употреблению наркотиков из маковой соломки. Алкоголизм и наркомания, по мнению Анны Герман, советника Президента Украины В. Януковича, «настолько влияют на наш генофонд, что через каких-то двадцать лет мы можем стать нацией, простите за слово, дебилов» (из новостей ТСН.ua от 10.07.2011).

Кстати, нечто подобное в экономической и социальной сфере наблюдается и в России. Как свидетельствуют результаты общероссийского социологического исследования «Двадцать лет реформ глазами россиян», состояние экономики в стране в целом в течение 1990-х и 2000-х годов оценили как улучшавшееся соответственно периодам – 11% и 45%, как не изменявшееся или ухудшавшееся – 88% и 54% россиян. Оценили уровень жизни за те же отрезки времени как улучшившийся – 8% и 34% , как не изменившийся и ухудшившийся – 90% и 66% [59, с. 20]. Среди опрошенных «немало и тех (40%), кто убежден, что путь, по которому идет современная Россия, ведет страну в тупик», а «больше половины (54%) полагают, что Россия, ее экономика потеряла динамизм и отставание страны от ведущих держав мира будет только нарастать» [59, с. 304]. Что касается дебилизации, то за 1990–2010 гг. в России количество детей-алкоголиков увеличилось в четыре раза. По официальным данным, в стране 20 тыс. пьющих детей.

Специфической особенностью капитализации России является возможность латания дыр в экономике и социальной сфере за счет сырьевых отраслей и не имеющее перспективного будущего экстенсивное развитие. До поры до времени такой путь позволяет частично улучшать положение трудящихся и создавать видимость благополучного вхождения в капитализм. Однако о некоторых ранее об-

народованных амбициозных программных ориентирах (наподобие провозглашенного удвоения ВВП за 10 лет) власть уже забыла, а о других, связанных с созданием научных центров, инновационным будущим, интенсификацией экономики, развитием наукоемкого производства, подъемом дальневосточного региона и т. п., много говорится на высшем уровне, но мало что достигнуто. Осознание иллюзорности успехов российской экономики, умноженное на возмущение народа расцветом коррупции, порождает у многих россиян недовольство происходящими в стране процессами в целом, чем стремятся воспользоваться политические деятели, обвиняющие Кремль буквально во всем и выдвигающие требования, которые противоречат общеизвестной истине о том, что политика – искусство возможного. Таким образом, у России и Украины много общего не только в историческом прошлом, но и в современных проблемах, связанных с реализацией конкретной модели капиталистического устройства жизни, навязанной извне и бездумно принятой правящими элитами обеих стран.

Регрессивный характер динамики национального базиса благосостояния населения Украины невозможно всерьез объяснять временными трудностями перехода к рыночному хозяйствованию, сложностями становления независимого государства, происками зарубежных недоброжелателей, ссылками на последствия недостатков экономики СССР. Двадцать лет в историческом измерении – срок вполне подходящий для заметного роста самодостаточной экономики, что подтвердил анализ послевоенного периода (пусть даже с поправкой на мобилизационный тип существовавшей тогда общественной системы и использование труда военнопленных).

И дело не в том, какая из трех-четырёх партий экономически господствующего класса (все они хоть и разноцветные, но идеологически одинаковые и отличаются



только фамилиями лидеров), по очереди побеждая на выборах, занимает ключевые позиции в государственном аппарате и определяет перспективу развития страны. Двадцать лет украинские политики и партии, сменяющиеся на вершине пирамиды власти, перекалдывают вину за пробоксовку и развал экономики друг на друга, перебегают из партии в партию, клонируют новые партии, «фронты», «объединения», «альянсы» и т. п., призванные привлечь разочаровавшихся избирателей непримелькавшимися лицами и свежей демагогией. А раскол избирателей по национально-культурным, историческим, языковым, конфессийным и прочим проблемам – это не что иное, как умелое переключение «под заказ» общественного мнения на явления второго плана политтехнологами с научными степенями. Дело в том едином курсе, которого придерживаются – лишь слегка отклоняясь то к Западу, то к Востоку – все политики, меняющиеся у руля государства.

Трудно согласиться с тезисом о некомпетентности украинского истеблишмента, поскольку даже в самых неблагоприятных кризисных условиях он, как свидетельствуют данные СМИ и экспертов (типа журнала «Форбс»), сумел существенно увеличить и личные капиталы и капитализацию своего имущества, а отдельные лица, занявшие на волне «оранжевой революции» руководящие государственные посты, имея две-три сотни тысяч долларов, покинули их уже долларовыми миллионерами. Например, весной 2011 г. в Украине насчитывался 21 долларовый миллиардер, тогда как до кризиса их было не более десятка. Реализуя свой классовый интерес, эти люди действовали и действуют вполне компетентно. В действительности в вопросе о провалах экономики скрывается гораздо более принципиальная проблема, от которой национальный истеблишмент уходит или отмалчивается – а нужна ли, полезна ли стране вообще такая стратегия развития? Один из ведущих ученых-экономистов Украины В. Мунтиян по по-

воду агонии той экономической модели, которая десятилетиями господствует в мире, высказался вполне определенно: «А мы все думали, что капитализм в его нынешнем виде всем дарует лишь радость и всяческие блага? Нет. Все наблюдают, что несет с собой такая система, – несправедливость, массу нерешаемых социальных проблем. Для украинского менталитета – тем более. Люди вроде бы цивилизованные, открытые, гуманные, доброжелательные и трудолюбивые. И самое печальное, что такой капитализм теперь уже вторгается в сферу наших базовых ресурсов, в наши земельные ресурсы, поскольку уже вытянул интеллектуальные, финансовые и т. д.» [142]. *Для всей Украины в целом, а не отдельных кланово-бюрократических группировок, путь развития, которого попеременно придерживались все разноцветные фракции политической элиты экономически доминирующего класса, оказался несостоятельным.* С определенной оговоркой это признает и первый Президент независимой Украины Л. Кравчук, как никто другой приложивший много усилий, чтобы окончательно развалить Советский Союз: «Я когда-то в Верховной Раде сказал, что если бы знал, что народ выдвинет к власти таких безответственных людей, политиков, которые не будут думать о будущем своего народа, а заниматься жестоким популизмом и подтасовками – то лучше бы такой независимости не было... Но я сказал это в эмоциональном порыве...» [102]. Однако вряд ли стоит Кравчуку перекладывать на народ свою вину. Государственный деятель такого уровня должен полностью отвечать за неспособность предвидеть последствия своих действий, его политическое прогнозирование должно предусматривать учет как поведения элиты, так и масс населения, а не скатываться до банального «*маємо те, що маємо*» (по-русски: «Имеем то, что имеем»).

Критика капитализма в Украине и России и констатация успехов советского периода не означают призыва

возродить в них советскую модель социализма. Сама по себе сомнительна упрощенная дихотомическая постановка задачи «или европейский (американский) капитализм – или советский социализм». В пособиях по управлению общественным мнением специалисты-пиармены (в частности, И. Викентьев [24]) упоминают прием, обозначаемый ими как «вложенное действие». Одно из его толкований подразумевает, что общественность (клиента) мягко ставят в ситуацию с навязанным выбором одного из предлагаемых вариантов товара или поведения [31, с. 111]. И хотя при этом существуют и другие варианты, клиенту о них не говорят, и он, даже не догадываясь об этом, вынужденно выбирает только из того, что ему предложили. Попросту говоря, клиента заставили (уговорили, внушили и т. п.) выбирать только из того, что выгодно хозяину ситуации. Нечто подобное описано И. Ильфом и Е. Петровым в романе «Двенадцать стульев», когда Остап Бендер, отправляясь на пароходе в роли художника, в момент посадки предъявил в качестве мальчика-ассистента престарелого Кису Воробьянинова. Далее следует вошедший в анналы юмора диалог:

«– Вот это ваш мальчик? – спросил завхоз подозрительно.

– Мальчик, – сказал Остап, – разве плох? Типичный мальчик. Кто скажет, что это девочка, пусть первый бросит в меня камень!..»

Приблизительно такое же безвариантное дихотомическое мышление преобладает сегодня не только у простых, политически несведущих граждан Украины, но и у подавляющей части ее научного сообщества. Однако обсуждение в контексте предлагаемого издания эвентуальных альтернатив современной модели развития украинской экономики имело бы сослагательное наклонение, которого наука, как известно, избегает, поэтому сравнивать надлежит с тем, что уже существовало.

В-четвертых, возвращаясь к пенсионной реформе, заметим, что ссылка на другие государства некорректна (или является PR-методом под названием «управляемый эталон» из арсенала технологий обработки общественного мнения), поскольку продолжительность жизни в Украине (и России) в сравнении с другими странами, имеющими сопоставимый уровень развития, крайне мала, особенно для мужчин. В Европе живут в среднем 75,5 года. Например, во Франции, где недавно повысили пенсионный возраст с 60 до 62,5 года, средняя продолжительность жизни составляет 74,7 года. В Великобритании женщины живут примерно 81 год, а мужчины – 75 лет, при этом пенсионный возраст для мужчин наступает в 65 лет, для женщин – в 60 лет. В Украине и России средняя продолжительность жизни населения составляет, соответственно, 68,1 и 66 лет. При этом, по подсчетам экспертов, из всех украинских и российских мужчин, достигших двадцати лет в середине 90-х годов, менее половины доживут до шестидесяти, то есть до пенсии. И хотя продолжительность жизни женщин на несколько лет выше, чем мужчин, принципиально ситуацию это не меняет.

В-пятых, закономерен вопрос: каким образом власть имущие в Украине обеспечили легитимизацию задуманной пенсионной реформы. Способ этот хорошо известен специалистам-политтехнологам: интенсивное промывание мозгов и манипулирование массовым сознанием при помощи СМИ, которые, формально являясь «свободными» и «независимыми», в действительности принадлежат вполне конкретным олигархам. Населению настойчиво показывали (PR-метод «повторение») умело подобранные картинки (PR-метод «визуализация») и переключали внимание (PR-метод «манипуляция») от сущности реформы и уклоняющихся от пополнения Пенсионного фонда капиталистов на призывы к борьбе со «сверхвысокими пенсиями» (PR-метод «эмоционализация»), на самом деле не оказы-

вающими серьезного влияния на экономическую ситуацию. Еще одним каналом легитимизации реформы стало затягивание ее принятия (PR-метод «оттяжки») – пока народ не привык. Нельзя упускать и использование того, что можно назвать латентной этикой политического произвола, частью которой выступает инициирование и оправдание использования силы, административного ресурса и т. п. целесообразностью, национальными интересами и т. д. Говорят, Наполеон как-то сказал: «Большие батальоны всегда правы». Фактически, имея большие депутатские «батальоны», можно в любом парламенте править, не считаясь ни с кем, – в этом один из столпов парламентаризма, в том числе украинского.

Таким образом, есть все основания утверждать, что по проблеме пенсионного обеспечения утверждающийся в Украине капитализм явно уступает советскому социализму по большинству признаков социальности государства и механизму финансирования пенсионных статей бюджета. Кроме того, подчеркнем, что в советской стране общественный статус пенсионеров и отношение к ним были прямо противоположны нынешнему – их не баловали «сверхвысокими» пенсиями, но давали достаточно средств и услуг из общественных фондов потребления, оберегали, уважали и уж ни в коем случае не выставляли на хлебниками работающих. Единственное, в чем можно упрекнуть прежнюю пенсионную систему, так это в том, что в случае смерти человека пенсионные отчисления, накопленные за его счет к этому времени, не поступали в распоряжение семьи/наследников.

Таков расклад латентных аспектов лишь одной проблемы, произвольно взятой в качестве примера в ее связи с тем видом легитимации, которая создается государством.

Наконец, третий тип легитимизации может обеспечиваться **внешнеполитическими субъектами** – друже-

ственными державами, заинтересованными международными организациями и тайными структурами мировой политики. Если первые чаще всего открыто поддерживают «прогрессивных» политиков, то последние действуют в обстановке полной конфиденциальности. Такая разновидность легитимности в основном используется в ходе выборов руководителей государства, а также в процессе международных интриг и управляемых извне конфликтов.

Продолжая о латентных аспектах легитимизации власти, отметим, что в условиях разделения государственной власти на законодательную, исполнительную и судебную, сосуществования разветвленных вертикальных структур власти, разные политики, институты, нормы и отдельные органы обладают неодинаковой степенью поддержки общественности. Однако на фоне общего уровня поддержки полускрытые различия в ее внутренней неоднородности чаще всего остаются вне поля зрения. Примечательно, что к началу 2012 года рейтинг правящей в Украине политической силы в обществе заметно упал, однако и рейтинг политической оппозиции тоже снизился. Налицо существенное накопление скрытого недовольства населения как власть предрежущими, так и их соперниками. Существует много вариантов того, во что это может вылиться. Одним из вариантов развития подобной ситуации может быть рост популярности новых радикальных и популистских движений. Из истории известно, как неспособность правительства Веймарской республики справиться с экономическими проблемами и отсутствие прочного конституционного консенсуса привели Германию сначала – к росту влияния левых и правых радикалов, а в конечном итоге – к установлению демократическим путем диктатуры национал-социалистов во главе с Гитлером.

В связи с латентными аспектами легитимности власти следует обратить внимание и на так называемый по-

рог легитимности. Как считают западные политологи, если по результатам социологических опросов более 30% населения поддерживает существующую власть, то она является легитимной, при меньшем уровне доверия – нелегитимной. При этом не исключена ситуация с латентным порогом легитимности, когда реальное, но скрытое и не проявляемое в опросах падение поддержки власти оказывается ниже 30%, хотя в официальных опросах это не фиксируется в силу действия различных обстоятельств: утаивание, самообман, боязнь раскола, реакция на «образ врага», манипулирование общественным мнением и т. п.

### 3.5. Латентные аспекты буржуазной демократии

Весьма тонко связана с латентностью проблема законности происхождения власти. Если по конституции демократического государства устанавливается, что единственным источником власти в стране является народ, но фактически политическая власть принадлежит олигархическому капиталу и государственной бюрократии, а больше половины парламентариев-законодателей – миллионеры и миллиардеры (как, например, в Украине), то это свидетельствует о наличии латентного перераспределения власти от народа в пользу относительно малочисленной части чиновничьей правящей верхушки и крупного капитала. Поскольку в юридическом смысле власть осуществляется посредством закона, в таком государстве – это *закон богатых, принятый богатыми и в пользу богатых*. Назовем это утаиваемой сущностью легальной власти капитала в буржуазно-демократическом обществе.

Весьма интересно о латентных аспектах буржуазной демократии написал в украинском еженедельнике «2000» Л. Берест:

«...Автор не испытывает перед демократией трепетного пиетета. Хотя и ничего против нее не имеет. Просто демократия отнюдь не «высшее достижение человеческой цивилизации», а всего лишь один из способов организации господствующего класса – для своего места и времени не лучше и не хуже всякого другого. Соответственно, и демократии как таковой, т. е. демократии «вообще», не бывает. Демократия всегда соответствует тому обществу, в котором существует, и тому господствующему классу, способом организации которого она является.

Как же, скажут мне, ведь демократия всегда это власть народа! Ну да, если не мудрствуя лукаво просто перевести с греческого. Дальше же начитаются неясности. Если «власть» – это более-менее ясно, то что следует понимать под «народом»? Все население? Как бы не так. Достаточно было послушать, как ющенковцы называют себя «народом» («Ющенко – народный президент!», «народ совершил революцию» и т. п.), прекрасно зная, что выступать имеют право (если имеют) в лучшем случае только от половины населения страны, чтобы уже возникли сомнения. А тут еще история... В древних Афинах была *рабовладельческая демократия*: «народ», собравшись на агоре, суверенно решал все вопросы. Только вот «народ» представляли свободные граждане, а рабы, которых было намного больше, в расчет вообще не принимались. (Может, и у нас вторую половину «народа», предпочитавшего работу многодневному митингованию на площадях, считали просто рабами?). Была, например, в средневековой Речи Посполитой *феодалная демократия*. Да еще какая! Любой шляхтич своим «непозволям!» мог заблокировать любое решение. Но только во много раз большее количество хлопов не имели к этому «народовластию» ни малейшего отношения. Отголоском феодальной демократии, положившим начало демократии буржуазной, была также Великая хартия вольностей, представлявшая, по словам из-



вестного американского социолога И. Валлерстайна, «документ, навязанный королю Англии его лордами и баронами, гарантировавший их права по отношению к нему, но никак не права крепостных».

Но уже идея о едва ли не тождественности буржуазного («цивилизованного») общества и демократии – это один из наиболее распространенных мифов. На самом же деле буржуазия всегда предпочитала политический строй, который в тот или иной исторический момент наиболее полно соответствовал ее интересам. Так, сначала таким политическим строем был абсолютизм. Именно абсолютистская монархия на протяжении многих лет на взаимовыгодной основе обеспечивала буржуазии наиболее благоприятные политические условия для ее развития. По мере укрепления положения буржуазии абсолютизм становился помехой, что вызывало буржуазные революции. Новой формой политической организации, соответствующей этому этапу развития буржуазного общества (даже там, где во внешней форме сохранилась монархия), и стала *буржуазная демократия*. Идея прежняя, но есть и отличия. Они связаны прежде всего с характером господствующего класса, принадлежность к которому определяется уже не сословностью, а имущественным положением. Т. е. буржуазная демократия – это такой способ организации господствующего класса, при котором политическое влияние пропорционально капиталу.

При этом первоначально политическая дифференциация по имущественному принципу была даже формально закреплена, например, в виде имущественного ценза, необходимого для участия в выборах. Скажем, в США периода американской революции правом голоса (именно по имущественному цензу) обладало менее 10% населения. Имущественный ценз был полностью отменен в северных (!) штатах только в 1844 году. В «колыбели демократии» Англии даже после третьей парламентской реформы

1884 года довольно значительные слои населения из-за своего имущественного положения не имели права голоса – не говоря уж о женщинах (они, экономически зависящие от главы семейства, право голоса, например во Франции, получили только в конце сороковых, а в Швейцарии – в семидесятых годах двадцатого века).

Но то было давно. В дальнейшем по мере развития других, более тонких и внешне менее заметных, механизмов политического влияния, имеющих в своей основе все ту же имущественную дифференциацию, необходимость в формальных критериях исчезла, и они были ликвидированы. Однако и при их отсутствии зависимость политического влияния от капитала, т. е. именно *буржуазный* характер демократии, прослеживается достаточно четко, в том числе и в виде существенно различной возможности влиять на политические процессы (в частности на те же выборы).

Даже наш обнищавший доморощенный демократ-интеллигент, вконец ошалевший от свалившихся на него «прав человека», вряд ли решится утверждать, что какой-нибудь «магнат капитала» и уборщик в его офисе имеют равное политическое влияние. «Один человек – один голос» – это пожалуйста, а реальную политическую власть магнат из своих рук не выпустит, иначе зачем ему деньги? Что бы представляли собой собравшиеся на Майдане (естественно, с большой буквы!), если бы не транспорт, утепленные палатки, горячие завтраки, обильная символика и т. д. и т. п.? Толпу. А так – «народ». Без денег всего этого не получишь, но вопрос «откуда дровишки» для «оранжиста» звучит как-то даже оскорбительно. Главное – демократия. Как сказал один умный человек: если у тебя есть миллион, ты делаешь, что хочешь, если нет, с тобой делают, что хотят; это и есть демократия.

Но ничто не вечно под луной. На нынешней стадии развитие буржуазного общества объективно потребовало возрождения централизованной политической системы

господства средством сращивания экономической и политической власти, где в качестве высшей управляющей группы выделяется западная (прежде всего, естественно, американская) *олигархия*. Всему свое время. Когда-то именно «безбрежная демократия» была одним из важнейших факторов гибели той же Речи Посполитой. Сейчас аналогичный момент наступил и для Запада (особенно в связи с процессами так называемой глобализации), но здесь в демократию уже наигрались. Фактически она отправляется в почетную отставку, поскольку, по словам [...] А. Зиновьева, «по объективным законам управления огромными человеческими объединениями и даже всем человечеством, на что претендует западный мир во главе с США, демократия в том виде, как ее изображает западная идеология и пропаганда, абсолютно непригодна».

Известный американский ученый Н. Хомский, которому, может быть, единственному в демократической Америке, хватает смелости говорить правду, утверждает: «Переход от национальных экономик к единой глобальной экономике также оказывает влияние на подрыв функционирующей демократии. Механизмы этого подрыва достаточно очевидны. Власть все больше переходит от парламентских институтов в руки огромных транснациональных корпораций. В то же время имеющиеся структуры власти сращиваются вокруг этих транснациональных корпораций. Пару лет назад газета «Файнэншл таймс» охарактеризовала это как «де-факто мировое правительство», которое включает в себя Всемирный банк и МВФ, ГАТТ, Всемирную торговую организацию, руководителей стран «семерки» и т. д.»

Другими словами, ни о какой «демократичности» в отношении «мирового (т. е. западного) сообщества» с остальными странами не может быть и речи...» [14].

Что ж, довольно точная историческая и классовая характеристика демократии. Добавим лишь, что упоминаемый в ней Александр Зиновьев (1922–2006) – выдающийся-

ся российский социолог, социальный философ, талантливый писатель, до периода «перестройки» – один из самых ярких критиков советской системы, в 1978 году был выслан с семьей из СССР в ФРГ, в 1999 году возвратился в Россию. Его социологические романы и повести «Зияющие высоты», «Катастрожка» и другие можно рекомендовать для самого внимательного прочтения.

Характеризуя различие легитимности и легальности в плоскости латентной политики, уместно отметить, что легальная власть может в латентной форме являться для народа нелегитимной. Например, в ЮАР во времена апартеида (50–80 годы XX ст.) власть белого меньшинства была законной, но в глазах большей части населения страны – нелегитимной. Латентное невосприятие большинством южноафриканцев апартеида в сочетании с массовыми акциями протеста и вооруженной борьбой относительно малочисленных отрядов движения сопротивления в конце концов привели (при поддержке мирового сообщества) к смене политической власти. В данном случае проявился феномен латентного неподчинения власти. Подчинение власти – юридическое понятие, подразумевающее соблюдение закона. Но подчинение не обязательно подразумевает признание власти. Таким образом, с одной стороны, не всякое подчинение власти следует расценивать как ее поддержку или признание, а с другой стороны, возможна ситуация с подчинением не только легитимной власти, но и латентным структурам нелегитимной власти.

Непосредственное принуждение и опосредованное (социализированное, представительное) принуждение – по существу являются разными форматами власти или разными типами властвования. При этом в доминирующем сегодня опосредованном, представительном или социализированном принуждении в наибольшей степени присутствуют элементы латентности, когда индивидуальное дей-

стве скрытым образом подпадает под власть всеобщего интереса, выступающего в форме представительной выборной власти. В результате идеологический тип властвования постепенно сменяется правовым.

В заключение можно констатировать, что учет латентных аспектов политической власти является необходимым условием реалистического подхода к раскрытию природы властных отношений, их компонентов и глубинных основ, полноценного уяснения сущности явлений политической жизни и экономической действительности.

### Резюме

Центральное место в политике занимает власть, поэтому латентные аспекты политической власти заслуживают особого внимания. Латентные ингредиенты присущи практически всем научным трактовкам власти. Общим у них является то, что для эффективного властвования необходимо умело пользоваться широким арсеналом неявных, латентных средств и инструментов. В то же время есть основания рассматривать отдельно латентную политическую власть как систему непрозрачных социальных отношений, сформировавшихся на базе реального доминирования определенной группы в преимущественно скрытом использовании распорядительных полномочий для распределения разнообразных общественных ресурсов в соответствии с интересами своих членов. При этом выделяются полускрытая и скрытая власть.

В формате концепции четырех «лиц власти» при характеристике различных способностей воздействия на поведение людей достаточно явно прослеживаются их латентные составляющие.

Анализ субъектности политической власти показывает, что наряду с официальными, публичными субъектами власти существуют скрытые, латентные субъекты. Причем

между первыми и вторыми может существовать как сотрудничество, так и противоборство.

Полускрытая власть чаще всего имеет форму так называемой «номенклатуры» и бюрократии. Показателен в этом отношении не только пример СССР, но и реальности современного российского и украинского социумов. Из них можно заключить, что, публично декларируя свою нейтральность и нацеленность на согласование и защиту интересов всех граждан, на общесоциальную деятельность и сохранение общих материальных и духовных ценностей, современное государство индустриального и постиндустриального общества стало значительно сложнее, но в более или менее латентной форме по-прежнему остается органом классового господства, особым аппаратом насилия, использующим прерогативы официальной власти чтобы поддерживать и защищать политическое доминирование класса, который верховенствует в экономике.

Рассмотренные в главе скрытые аспекты политических процессов дают, в частности, углубленное представление о первичном накоплении капитала и становлении капитализма на постсоветском пространстве в их латентном содержании.

Легитимизация политической власти является главным условием осуществления государственно-управленческого процесса. В главе прослеживаются элементы латентности в трех основных вариантах легитимизации власти: с опорой на население; иницируемой и создаваемой самими правящими структурами; обеспечиваемой внешнеполитическими субъектами. Особого внимания заслуживает латентная подоплека иницируемой правительством положительной оценки населением деструктивной деятельности власти.

---

## Часть II

### Политическая разведка

#### Глава 4. Политическая разведка: содержание и национальные формы

##### 4.1. Понятие и основные функции политической разведки и контрразведки

Понятие «разведка» в славянских языках связано с терминами «ведать», «разведать», «узнать», получить «сведения», т. е. информацию, знание. В западноевропейских странах понятию «информация», «знание», «ум» соответствует термин *«intelligence»*, входящий в названия большинства разведывательных служб. В бытовом смысле понятие «разведка» имеет в виду тайное обследование и собирание данных. Добавлением префикса «контр» («контра» – от латинского *«contra»*, означающего «против») к слову «разведка» образовывается другой термин – «контрразведка», т. е. противодействие разведке. С точки зрения политологии, разведывательная (контрразведывательная) деятельность является разновидностью политической практики, т. е. специфический способ реализации политики и система соответствующих отношений между ее субъектами.

В первобытном обществе разведывательная деятельность не предусматривала создания специальных учреждений и, в целом, была связана с собиранием сведений о местах возможной дислокации племени: удобное и безопасное размещение, способность прокормиться охотой, рыболовством, собиранием растительных продуктов и т. п. Как пишет Б. Кухта, «разведка – это искусство, добывание, обработка информации разного рода» [153, с. 331]. По мнению Г. Почепцова, «под разведкой мы понимаем сбор информации, оценку ее достоверности и объединение от-

дельных фактов в аналитическую картину» [178, с. 559]. Со временем разведка приобрела сложную структуру; теперь, кроме специфической деятельности, под этим термином понимают также совокупность соответствующих организационных образований, кадровое и теоретическое обеспечение их функционирования.

Довольно интересной и несколько метафорической представляется характеристика разведки, предложенная А. Ивахиным и П. Прыгуновым, констатирующими следующее:

- Для того чтобы быть по-настоящему эффективной, разведка должна все знать. Ей недостаточно общих данных. Разведка самая дотошная из всех профессий. Она приносит все на алтарь одного божества – информации, и любые человеческие отношения – родственные, дружеские, любовные – для нее лишь каналы добывания жертв этому божеству.
- Разведка – это не мерзопакость и не преступная деятельность, а своего рода искусство.
- Заповедь современной политической разведки: «Жертвуя минимумом, достигать максимума».
- Разведка должна внимательно следить за всеми действиями противников на международной арене. При этом источники информации следует искать не только у себя, но и на территории страны противника. Нейтральные страны – это территории, где должна располагаться центральная часть разведывательной сети, обслуживающей территорию возможного противника.
- В разведке почти нет никаких гарантий. Считается, что в разведке доза недоверия не мешает.
- В разведке имеют вес не фантазии, а анализ фактов.
- В разведке, как и в любой другой деятельности, поспешные выводы иногда приводят к страшной путанице.



- Сбор информации не является единой целью разведки. Обязательным компонентом ее деятельности есть прогнозирование.
- Разведка всегда окружена ореолом таинственности, который значительно облегчает ее работу, но никогда не отвечает ни действительному содержанию, ни характеру этой работы. Такой нередко искусственно поддерживаемый ореол может стать опасным, если когда-то окажется, что, кроме воды, в котле ничего не варится [75, с. 441–450].

Вообще современная разведка чаще всего делится на политическую, военную, экономическую и научно-техническую. **Качественным отличием политической разведки является ее направленность на политические системы (их структурные элементы) и политические процессы.** В литературе встречается мнение, что разведка – это лишь государственный институт и занимаются ею только спецслужбы одного государства по отношению к другому [153, с. 331]. Такое утверждение не полностью отражает действительность, так как возникают вопросы: разве на самом деле лишь государственный институт занимается разведкой? Разве разведка интересуется лишь другими политическими системами? Этого недостатка лишена точка зрения В. Землянова, который называет **разведкой деятельность субъектов, применяющих специальные средства и методы с целью получения информации о замыслах, планах и мерах противника (иностранных государств, конкурентов), потенциально или реально угрожающих безопасности объектов защиты (государства, организации, фирмы)** [71, с. 21–22]. Действительно, иностранными политическими системами и субъектами международных отношений занимается преимущественно так называемая «внешняя» разведка, осуществляемая специальной государственной службой, хотя,

кроме нее, этим занимаются и другие субъекты. В то же время политическая разведка имеет и внутренний вектор. По мнению А. Кузьменко, разведывательная (а также контрразведывательная) деятельность превратилась в особый тип организации политической практики, т. е. скрытую, тайную, конспиративную политическую деятельность, осуществляемую спецслужбами и другими государственными и неправительственными организациями [105]. Итак, подытоживая, определяем, что **политическая разведка – это получение и обработка государственными и негосударственными структурами информации о своей и других политических системах, а также тайное воздействие на происходящие в них процессы.** Соответственно, **объектом политической разведки** является все общество, и, в первую очередь, сфера регулирования его жизнедеятельности, реализации общественно значащих интересов и ценностных позиций. **Предметом политической разведки** выступает информация о политической, социально-экономической, моральной обстановке и военном потенциале, политической жизни (реальная степень поддержки населением курса руководства страны; распределение власти между ее ветвями и эффективность их функционирования, особенно – исполнительной; иерархия и взаимодействие группировок правящей элиты, уровень централизации и децентрализации управления в государстве; деятельность общественных объединений; положение и ориентации оппозиционных элементов; угрозы конституционному порядку и стабильности в стране; террористическая и другие угрозы руководству и населению; факты внешнего влияния и тому подобное), об объективных и субъективных препятствиях развитию страны, поисковое и нормативное прогнозирование ее будущего и т. п. Так, на основании всесторонней разведки был подготовлен оценочный прогностический «Доклад ЦРУ об экономическом и внутривнутриполитическом положении в СССР. Аналитический отчет для

Президента, Правительства и Конгресса США на 1978 г.». В этом документе после детального анализа делался вывод о реальной угрозе катастрофы общественной системы СССР в близком будущем и «уникальной возможности для уничтожения Советского Союза как большого государства, без применения военных средств...» [153, с. 338].

Дальнейшая декомпозиция объекта разведки допускает деление его по уровням на: а) мировой (межгосударственный); б) общенациональный (государственный); в) внутринациональный (межпартийный). А уже в зависимости от уровня объекта осуществляется дальнейшая конкретизация предмета межгосударственной, национальной и межпартийной разведки путем выяснения политических доктрин и интересов, принципов функционирования, ресурсов, сильных и слабых сторон потенциальных противников, перспектив, границ и рычагов допустимого воздействия и т. п. на соответствующих уровнях.

Подчеркнем, что *необходимо различать разведку как деятельность по обеспечению политического руководства специфической информацией и разведку как организационные структуры, спецслужбы, занимающиеся получением этой информации, а также (!) осуществлением некоторых специальных мероприятий*. В предложенном разделе рассматриваются лишь информационные компоненты разведки, а ее тайные операции анализируются вместе с другими спецоперациями в следующей части книги.

В негосударственной форме политическую разведку за границей с давних времен вела церковь, позднее к ней присоединились «клубы элит», частные агентства, транснациональные корпорации, транснациональные криминальные группировки, отдельные политические силы или общественные организации негосударственного характера. Как констатирует В. Самофалов, «в большинстве ведущих ТНК созданы специальные разведывательные и контрразведывательные подразделения, использующие в

своей деятельности те же формы и методы, что и государственные спецслужбы» [198]. Они занимаются всеми видами шпионажа – от научно-технического до политического – с целью прогноза развития политических событий в странах, интересующих ТНК. Известно, что аналитики американской «Галф ойл», в отличие от ЦРУ, смогли предвидеть свержение шаха Ирана за четыре месяца до того, как это произошло [198]. Особую роль в разведывательной работе корпораций занимает, согласно А. Кузьменко, создание разного рода благотворительных фондов, филантропических организаций и т. п. в государствах, переживающих социально-политические и экономические кризисы [109].

Добывание разведывательной информации, касающейся других стран, государственными и негосударственными структурами осуществляется преимущественно путем «традиционного шпионажа» агентов-нелегалов, легальной деятельностью «под прикрытием» дипломатов и аккредитованных журналистов, «нетрадиционным шпионажем» аналитиков специальных подразделений научно-исследовательских учреждений и некоторых открытых организаций, материалы которых приобретают конфиденциальный характер. Например, продолжительное время в составе Института мировой экономики и международных отношений АН СССР в режиме полной секретности функционировал спецотдел технико-экономических исследований, который на основании анализа иностранной печати разрабатывал справки, не подлежащие обнародованию и не ограничивавшиеся только технико-экономическими вопросами.

В условиях глобализации мирового порядка, когда государство как главный субъект международных отношений все более теряет монополию на внешнюю политику, есть основания говорить о существовании устойчивой тенденции/закономерности увеличения удельного веса и роли не-

государственных участников внешней политической разведки.

Безопасное и стабильное функционирование политической системы, эффективное управление страной со стороны ее руководства, успешная деятельность специальных госструктур, конкурентная борьба всех участников политического процесса за достижение целей на внутривнутриполитической арене – все это принципиально зависит от владения необходимой информацией относительно состояния собственного общества, функционирования его политической системы и ее элементов. **Получение этой информации, по существу, также является политической разведкой, но, так сказать, внутренней.** Хотя некоторые авторы используют понятие «внутренняя разведка» [190; 223], широкого обращения в литературе этот термин не получил, скорее всего, из-за господства традиционного представления о разведке как внешнеполитической деятельности. В этой связи гораздо чаще используются понятия «оперативно-розыскная деятельность», «служба безопасности», «госбезопасность», «общественная безопасность», «тайная полиция», «политический сыск» и т. п. Кстати, один из разделов разработанного в годы гражданской войны в России руководства для чекистов (1920 г.) назывался «Ведение внутренней разведки». В нем, в частности, говорилось: «Ведение внутренней разведки и ее развитие не подчиняются определенным шаблонам и требуют, между прочим, приспособления к местным условиям и обстоятельствам, постоянных сопоставлений всех данных, имеющихся в распоряжении розыскного органа, развития инициативы и способности делать правильные выводы...» [71, с. 405]. В нацистской Германии преследованием инакомыслящих, недовольных и противников власти Гитлера занималось гестапо (сокращение от нем. *Geheime Staatspolizei*, «тайная государственная полиция»). Доминирование среди участников внутренней разведки государственных структур

обусловлено преобладанием в спектре ее функций задач информационно-аналитического обеспечения руководства страны и нейтрализации угроз политической системе и ее субъектам со стороны антиконституционных элементов, подрывных, экстремистских группировок, отдельных террористов и других носителей противоправных действий. В конце 2005 года в США состоялось скандальное разоблачение «внутреннего шпионажа» спецслужб государства – массового тайного прослушивания телефонов американских граждан и просмотра их электронной почты. Оно было введено в 2002 году без санкций Конгресса распоряжением президента Дж. Буша с целью превентивной борьбы с терроризмом.

Проблема функционирования государственных органов внутренней разведки заключается в том, что службы политического сыска и т. п. из-за скрытости их действий имеют тенденцию превращаться в органы репрессий и борьбы с политической оппозицией, особенно в условиях недемократических режимов. История СССР, нацистской Германии, США во времена «маккартизма», ЮАР в годы апартеида, маоистского Китая, полпотовской Камбоджи, Ирака во времена С. Хусейна и других стран имеет много подобных фактов. Однако, как показал в 2005 году скандал с генералом СБУ Кравченко, заявившем в СМИ об использовании Службы безопасности для слежки за представителями украинской оппозиции за границей, проблемы с внутренней политической разведкой не обошли и современной Украины.

Конкурентная борьба многих участников политического процесса за власть, за влияние на нее с целью реализации специфических интересов предусматривает не только откровенные действия, но и такие, которые в случае их открытой подготовки и осуществления могут быть нейтрализованы превентивными мерами или использованы против иницилирующей стороны. Проблема безопас-

ности, самозащиты и успешной борьбы с политическими соперниками объективно требует закрытости определенных аспектов деятельности политических акторов и создание контрразведывательных структур. Хотя разведка и контрразведка решают разные задачи, сущность информационно-аналитического процесса работы у них одинакова. Кроме обеспечения государственного руководства сведениями, необходимыми для действенного контроля за ситуацией в стране, государственные спецслужбы большое внимание уделяют борьбе с политическим экстремизмом и терроризмом. Усиление угрозы терроризма и значительные изменения в его характере (активное использование террористов-смертников) стали вызовом системе самозащиты общества, что обусловило новые тенденции в борьбе с терроризмом – восстановление или расширение института тайных информаторов, усиление агентурного проникновения в ячейки террористов и т. п. Так, 29 октября 2004 года в Госдуме Российской Федерации обсуждался вопрос о создании в стране сети тайных агентов и информаторов с целью своевременного получения данных о террористических угрозах и опасностях.

Деятельностью, которую, по сути, можно отнести к внутренней разведке, занимаются также негосударственные субъекты политики. Соответствующие информационно-аналитические структуры имеют почти все солидные политические партии. Как правило, разведка партий в первую очередь нацелена на получение и обработку информации относительно лидеров партий-соперников (их политические интересы и позиции, особенности биографии, характера, состояния здоровья и т. п.), о настроениях членов партий, внутренних разногласиях, иерархии, источниках финансирования, планируемых действиях, связях в правительстве и с другими политическими силами и т. п. Из истории нацистской Германии известно о создании

начальником штаба фашистских штурмовых отрядов Э. Рэмом в СА собственной разведки. Примером разведывательной акции, хотя и неудачной, республиканской партии США против демократической стал «Уотергейт», стоивший Р. Никсону должности президента страны. В 2010 году украинские СМИ, в частности РепортерUA и портал ЛІГА.net, сообщали, что, по словам А. Кужель, члена руководства партии «Сильная Украина», возглавляемой вице-премьером С. Тигипко, «всех желающих присоединиться к партии проверяет внутренняя разведка». В прессе были также упоминания о внутренней разведке БЮТ (Блок Юлии Тимошенко), следившей за лояльностью его членов и их намерениями перейти в правящую фракцию Партии Регионов. Свою контрразведку имело Исламское движение Узбекистана (2005 г.) и т. д.

Итак, в целом **неправительственная/негосударственная политическая разведка – это агентурно-информационная деятельность по добыванию и использованию информации политического характера на уровне отдельных юридических лиц (иногда даже отдельных частных физических лиц), имеющих собственные политические нужды и интересы или возможности выполнять соответствующие заказы. Информация добывается, как всегда, легально, полуполюгально и нелегально.**

Иногда граница между внешней и внутренней политическими разведками становится довольно условной. Царский политический сыск, занимавшийся выявлением и арестами революционеров, имел собственную агентурную сеть за границей, чтобы следить за революционерами-эмигрантами и своевременно быть в курсе их дел. Другим примером является контрразведка, действующая, как правило, внутри собственной страны с целью ликвидации субъектов внешней опасности, но есть примеры, когда она превентивно действовала и на территории других стран.



В свое время Управлением внешней контрразведки ПГУ КГБ (Управлением «К») внутри ПГУ были выявлены предатели Ю. Логинов, В. Мартынов, Л. Полищук и другие, а в ГРУ – Д. Поляков, Г. Сметанин и другие. Именно в этой структуре работал известный украинский разведчик Игорь Хижняк, отдавший 35 лет службе в советской и украинской разведке, в том числе на территории США.

Внутренняя и внешняя разведки существенно отличаются как векторами направленности (объектом), так и субъектами, задачами, нормативно-законодательным закреплением, во многом – методами, кадровым обеспечением и т. п.

Более подробное представление о политической разведке создает обращение к ее функциям, т. е. раскрытие социального назначения. **К основным функциям внутренней политической разведки можно отнести:**

- планирование и управление внутренним направлением разведывательного процесса;
- создание собственной сети поступления информации о реальном состоянии дел в стране, в отдельных элементах политической системы, других субъектах общественной жизни – легальных, полуполигальных, нелегальных;
- аналитическая обработка полученной информации по требованию «потребителя»;
- своевременное объективное информирование «потребителя» (например, руководства страны) по актуальным проблемам общества для принятия оптимальных решений, а также о результатах выполнения предыдущих;
- прогнозирование развития внутривнутриполитического процесса в стране, возможных действий его участников, тенденций и рисков;
- создание и поддержка в готовности сил и средств обеспечения внутренней безопасности, управле-

- ние ими в условиях повседневных и чрезвычайных обстоятельств;
- осуществление оперативно-розыскных мероприятий;
  - выяснение коренных интересов субъектов внутривнутриполитического процесса и их ценностных позиций;
  - выявление и прогнозирование внутренних угроз стабильности и конституционному порядку в стране, оценивание их потенциала;
  - борьба с преступными намерениями, общественно опасными противоправными действиями и нейтрализация угроз в пределах распределения компетенций с другими спецорганами;
  - обеспечение безопасности участников своей разведывательной деятельности.

**К основным функциям внешней политической разведки можно отнести:**

- планирование и управление внешним направлением разведывательного процесса;
- создание сети получения информации о политической идеологии, господствующих доктринах, интересах и позициях субъектов общественной жизни других стран, соответственно – выяснение принципов и механизмов принятия политических решений и организации их выполнения;
- сбор информации, в том числе конфиденциальной, относительно политической элиты и лидеров политических партий;
- информирование руководства службы внешней разведки (лидеров страны) относительно реальных позиций данного государства и других акторов международных отношений;

- 
- выявление и оценка потенциала внешних угроз жизненно важным интересам объекта безопасности;
  - прогнозирование развития международных отношений, событий в отдельных странах или регионах мира;
  - разработка и осуществление мероприятий по нейтрализации выявленных угроз, других спецопераций;
  - создание и соответствующая подготовка собственных силовых подразделений, других структур оперативного обеспечения;
  - обеспечение безопасности участников разведывательной деятельности, поиск и реализация способов их возвращения в случае угрозы разоблачения.

Кроме того, есть **функции, которые имеют направленность обоих векторов**, поскольку они, отличаясь в некоторой степени содержанием, формулируются практически одинаково:

- кадровое обеспечение;
- связи с общественностью: информирование ее о своей деятельности в пределах допустимого, создание положительного имиджа;
- научно-исследовательская деятельность специфического направления в областях техники, химии, физики, информатики и т. п.

Надо отметить, что практическая реализация функций политической разведки может тем более отклоняться от официальной политики власти, чем сильнее автономность или закрытость субъекта разведки относительно государства. Речь идет как о негосударственных коммерческих структурах (здесь все ясно), так и о государственных институтах. Последние тоже иногда стараются осуществлять

собственную политику, способную не совпадать с официальной. Так, в конце Второй мировой войны американская разведка в лице А. Даллеса и некоторых других работников, вопреки политическому курсу Президента США Ф. Рузвельта, осуществляла контакты с представителями фашистской Германии в поисках сепаратного мира.

Особое место плечом к плечу с внутренней и внешней политической разведкой занимает контрразведка. Наверное, нет смысла говорить о «политической контрразведке», но она имеет в целом четкую политическую окраску, поскольку, как и два предыдущих вида латентной политической деятельности (внешняя и внутренняя политическая разведка), призвана обеспечивать безопасность общества, политической системы и ее элементов. **Контрразведка – это деятельность уполномоченных на это субъектов латентной политики, которая заключается в противодействии, как правило, скрытом, намерениям и мероприятиям разведки неприятеля/конкурента, а также отдельных лиц, направленным на причинение вреда объекту защиты.** Среди функций контрразведки, во многом схожих с функциями разведки, видное место занимает выявление, предотвращение и прекращение деятельности агентов неприятеля/конкурента.

Формы и уровни политической разведки и контрразведки можно определенным образом упорядочить (табл. 2, 3).

Таблица 2  
**Формы и уровни политической разведки**

<b>ФОРМЫ ПОЛИТИЧЕСКОЙ РАЗВЕДКИ</b>	<b>УРОВНИ ПОЛИТИЧЕСКОЙ РАЗВЕДКИ</b>	<b>СУБЪЕКТ</b>	<b>ОБЪЕКТ</b>	<b>ЦЕЛИ</b>
Государственная	Международный уровень	Государственные разведывательные органы и специальные службы (Секретная разведывательная служба МИ-6 – Великобритания; ЦРУ, АНБ – США; Моссад – Израиль; ГУР и Служба внешней разведки – Украина; Служба внешней разведки – РФ).	Международная политика и внешнеполитическая деятельность.	<ul style="list-style-type: none"> <li>- Выявление и прогнозирование внешних угроз жизненно важным государственным интересам.</li> <li>- Разработка и осуществление мероприятий по предупреждению и нейтрализации выявленных угроз.</li> <li>- Обеспечение государственных международных и национальных интересов.</li> </ul>
	Национальный уровень	Государственные разведывательные органы и специальные службы (Служба безопасности МИ-5 – Великобритания; Федеральное ведомство охраны Конституции – ФРГ; ФБР – США; Федеральная служба безопасности – РФ; СБУ – Украина; Директорат безопасности территории – Франция).	Противоакционные, предупредительные, угрожающие действия во внутренней политике государства.	<ul style="list-style-type: none"> <li>- Выявление, предупреждение, нейтрализация или ликвидация угроз политической системе и ее субъектам со стороны внутренних источников: антиконституционных элементов, подрывных и экстремистских группировок, отдельных политических террористов и других элементов, дестабилизирующих и разрушающих систему реализации и функционирования власти.</li> <li>- Сбор информации о состоянии политической системы и объективная картина политической, социальной и экономической жизни страны для обеспечения таковой информацией высшего руководства страны.</li> </ul>

Продолжение табл. 2

<b>Негосударственная</b>	<b>Международный уровень</b>	<p>Мировые общественно-политические движения (либерал-демократические, социал-демократические, коммунистические, сионистские, фашистские и т. п.) и мировые религиозные объединения, ТНК и военно-политические блоки, элитарные закрытые союзы и объединения, межгосударственные образования, мафиозные и другие криминальные группировки.</p>	<p>Международная политика, мировой терроризм, угрожающие намерения и действия в сфере экономики, социальных, политическо-политических, этно-конфессиональных отношений, противоречий и регулирования конфликтов, общественной деятельности и т. п.</p>	<ul style="list-style-type: none"> <li>- Выявление, прогнозирование, предотвращение и нейтрализация угроз жизненно важным интересам субъектов мировой политики.</li> <li>- Разведывательно-информационное обеспечение реализации общих, корпоративных, элитарных интересов на международном уровне и в пределах отдельных стран или регионов.</li> <li>- Осуществление мероприятий скрытого влияния на международных партнеров/конкурентов или нанесение вреда противнику.</li> <li>- Тайное влияние на политику оппонентов/конкурентов, на процесс принятия ими политических решений, на мировое общественное мнение.</li> </ul>
<b>Личностно-групповой уровень</b>		<p>Политические партии, политические организации и объединения, кланово-олигархические структуры, отдельные личности (кандидаты в депутаты, политики, члены правительства).</p>	<p>Информация о политических событиях, политических оппонентах и их деятельности.</p>	<ul style="list-style-type: none"> <li>- Реализация партийно-групповых интересов и ценностных позиций.</li> <li>- Сбор, интерпретация, использование и защита информации политического характера, полезной для негосударственных структур политических субъектов, которая добывается этими субъектами легально, полулегально и нелегально.</li> <li>- Целенаправленное воздействие на общественное мнение страны.</li> </ul>

Продолжение табл. 2

<b>Контрразведка</b>	<b>Национальный уровень (в порядке включения – международный)</b>	Государственные контрразведывательные органы и специальные службы (Контрразведывательная служба Великобритании МИ-5; Управление внешней контрразведки ЦРУ – США; Шабак – Израиль, Департамент контрразведки СБУ – Украина).	Разведывательные и вредоносные действия иностранных спецслужб, организаций и их представителей на территории государства.	- Выявление, предупреждение, прекращение деятельности органов разведки, а также отдельных лиц, направленной на причинение ущерба безопасности государства. - Обеспечение безопасности государства с помощью противопдействия разведывательно-подрывной и другой деятельности, проводимой иностранными спецслужбами и организациями в ущерб ее жизненно важным интересам.
<b>Личностно-групповой уровень</b>		Контрразведывательные подразделения отдельных негосударственных субъектов политики (политических партий, организаций, частных лиц и т. п.).	Угрожающие действия со стороны разведывательных органов негосударственных субъектов политики.	- Защита от разведки других субъектов политики с целью обеспечения собственной безопасности и защиты информации.

## Уровни разведки по М. Хенделю [173]

	<b>Политико-стратегическая разведка</b>	<b>Операционно-тактическая и кризисная разведка</b>
<b>Давление времени и амплитуда оценок</b>	Часто долго- или среднесрочные оценки и решения: отсутствие или слабое давление времени на действия.	В основном кратковременные оценки и решения; непосредственное давление времени на действия.
<b>Сущность доказательств для разведывательного анализа</b>	Долговременные политико-стратегические намерения оппонента более трудно определить или оценить. Это оставляет относительно большой зазор для автономного взгляда лидера и субъективной интерпретации.	Необходимая информация часто может быть хорошо определена, идентифицирована и классифицирована. Оставляет относительно меньший зазор для собственных интерпретаций лидера.
<b>Средства коррекции для случая неточности разведки или неверного употребления данных</b>	Новые политики и стратегии могут быть разработаны позднее, чтобы противодействовать оппоненту. Прямой эффект таких контрстратегий не всегда может быть правильно понят и оценен.	Ошибки, относящиеся к разведке, до некоторой степени могут компенсироваться высшим командованием (или дипломатическим искусством в случае кризиса), а также материальным превосходством в военных действиях.
<b>Последствия неудачи</b>	Последствия часто отдалены во времени и не всегда могут быть привязаны к конкретному лидеру или решению. Неудачи могут «передаваться» следующим лидерам.	Последствия ошибки проявляются сразу и четко идентифицируются. Прямую ответственность легче приписать лидеру.



## 4.2. Классификация политической разведки

Политическую разведку можно условно разделить на такие виды: агентурная, легальная, техническая и информационно-аналитическая. Условность этого деления заключается в том, что агентура, например, очень часто использует технические средства, а технической разведкой занимаются специальные люди. Принципиальный вопрос, от которого зависит разделение, это то, что преобладает: человеческий или технический фактор. В таком случае **под агентурной разведкой понимают тайное проникновение к информации и специфические мероприятия специально подобранных, завербованных и, как правило, тщательно подготовленных людей.** Это наиболее давний и традиционный вид разведки.

**Легальная разведка – это такая, которая не нуждается в применении специальных агентурных технологий, поскольку спецструктуры используют для получения информации открытые источники:** публикации в печати, непосредственные контакты на приемах, встречах и конференциях, нескрываемую кино- и фотосъемку, например, при передвижении определенных объектов по стране, во время торжеств и т. п. Легальная разведка имеет продолжительную историю, но особого упоминания заслуживает большое внимание работе с печатью руководителя русской разведки Варшавского округа полковника (впоследствии – генерала) Н. Батюшина накануне Первой мировой войны [10].

Специфической разновидностью легальной разведки выступает использование экстрасенсов. На современном этапе развития спецслужб пионерами в этом деле считаются США. Приоритетными направлениями деятельности американских пси-операторов в разведывательных целях стали: создание телепатических каналов связи, определение местонахождения скрытых объектов противника (в

том числе мобильных ракетных комплексов) и раскрытие его технических секретов. Так, например, по утверждениям американской прессы, в свое время один из контактеров детально описал новейшую советскую радиолокационную станцию, только что поставленную на боевое дежурство на секретной базе ПВО за Уралом. В другом случае, в ходе эксперимента пси-оператор точно определил местонахождение американских ракет, передвигавшихся по подземным туннелям между многими шахтами запуска.

**Техническая разведка определяется ключевой ролью технического фактора добывания информации.** С помощью разнообразных технических средств субъект разведывательной деятельности осуществляет оптическую разведку (с использованием изображения в обычном видимом или инфракрасном виде), радиоэлектронную (чаще всего путем перехвата радиосигнала с конфиденциальной информацией), компьютерную разведку (получение необходимой информации из компьютерных сетей и банков данных или отдельных компьютеров). Спектр подвидов технической разведки в целом намного более широкий, но не все они используются часто или непосредственно в политической разведке (химическая, магнитометрическая, радиационная и т. п.). О весомости и огромной роли технической разведки свидетельствует пример деятельности американского Агентства национальной безопасности, прикрывающегося занавесом таинственности даже сильнее, чем ЦРУ. Агентство занимается радиоперехватом и электронной разведкой в мировом масштабе. Лишь в штаб-квартире АНБ в Форт-Миде на постоянной основе работает около 20 тысяч лиц и еще больше на многочисленных официальных должностях ведут подслушивание в разных уголках земного шара.

**Аналитическая разведка осуществляет обработку первичной информации – это подготовка разведывательных оценок более высокого уровня в результате обработки первоначальной развединформации с ис-**

---

**пользованием вычислительной техники и специальных компьютерных программ.**

Отдельным подвидом агентурной политической разведки можно считать военно-политическую разведку: спецгруппы особого назначения, цель которых – глубокое укоренение агентуры на объектах военно-стратегического характера на случай войны, а также осуществление диверсионных и террористических операций и т. п. В качестве примера укажем на деятельность в 30-х годах Особой группы иностранного отдела ОГПУ Я. Серебрянского (с 1934 года – Спецгруппа особого назначения при НКВД СССР). Эта разведгруппа имела целью создание агентурной сети на объектах военно-стратегического характера на случай войны, а кроме того – осуществление диверсионных и террористических операций (подобных уничтожению генерал-гауляйтера Белоруссии В. Кубе в 1943 г.). Есть основания отнести к этому виду разведки группу Героя Советского Союза В. Лягина-Корнева в г. Николаеве и аналогичные ей, а также особые партизанские отряды, действовавшие на территории, временно контролируемой войсками фашистской Германии и ее союзниками.

В связи с этим важно подчеркнуть, что желательно избегать исключительно информационно-коммуникационного видения политической разведки. Такой подход недопустимо обедняет данный феномен латентной политики. Как справедливо утверждает А. Кузьменко, «политическая разведка заключается не только в сборе политической информации относительно общественно-политической сферы жизнедеятельности разведываемого государства; не только в пассивном мониторинге событий в мире и информировании о них представителей заинтересованных структур. Политическая разведка должна не только наблюдать, но и адекватно реагировать на изменения, которые происходят на планете. Иначе говоря, для нормального развития определенного государства или

другого субъекта международно-правовых отношений необходимо не только уметь предвидеть тенденции, их возможные отрицательные последствия, определять уровень рисков, вызовов, опасностей или угроз, но и одновременно адекватно реагировать и выгодно на них воздействовать» [105, с. 80]. Последнее предусматривает так называемые «активные мероприятия» или «тайные операции», свойственные разведке.

Довольно разветвленная классификация разведывательной деятельности предложена А. Бурьяком в работе «Аналитическая разведка»:

- по масштабу изучаемых объектов:
  - стратегическая: добывающая медленно стареющие сведения;
  - оперативная: добывающая быстро стареющие сведения;
- по характеру отношений с исследуемыми объектами:
  - активная: с воздействием на исследуемые феномены;
  - пассивная: исключительно посредством наблюдения;
- по локализации исследуемых объектов:
  - внешняя: на чужой и ничейной территории;
  - внутренняя: на своей территории;
- по аспектам исследования феноменов:
  - политическая, экономическая, научно-техническая, военная;
- по принадлежности:
  - государственная: осуществляемая Министерством обороны, Министерством внутренних дел, Министерством иностранных дел, Министерством финансов и т. п.;
  - негосударственная: частная, партийная и т. п.;
- по способам и средствам:
  - агентурная: посредством внедрения, вербовки, скрытого выпытывания у обладателей сведений;

- 
- диверсионная: посредством ... тайного или насильственного проникновения на объекты; похищения предметов и документов; похищения и допрашивания обладателей сведений;
  - полевая:
    - позиционная – осуществляемая разведывательными постами;
    - рейдовая – осуществляемая разведывательными патрулями;
  - техническая:
    - по нахождению наблюдаемых объектов: против наземных, воздушных, надводных, подводных, космических целей;
    - по размещению принимающих устройств: наземная, воздушная, подводная, космическая;
    - по природе используемых сигналов: оптическая, акустическая, радиотехническая, химическая, сейсмическая;
    - по способу доступа к исследуемым феноменам: дистанционная, контактная;
    - по исследуемым объектам: выделяющая местоположение и характеристики систем связи, систем технической разведки, систем постановки помех средствам разведки и связи и т. д.;
  - технико-аналитическая: разгадывание систем кодирования данных, режимов работы радиотехнических, акустических и оптических систем связи, разведки, постановки помех;
  - аналитическая: обработка сведений из открытых и разведывательных источников;
  - оккультная: использование предполагаемой способности некоторых людей (ясновидцев, медиумов) воспринимать будущее или прошлое, улавливать чужие скрытые мысли [25].

### 4.3. Принципы политической разведки и контрразведки

Политическая разведка функционирует, опираясь на определенные принципы. **Принципы** (от лат. *principium* – начало, основа) – это **основные положения, правила или законы разведывательной деятельности, которыми необходимо руководствоваться, чтобы достичь желаемого результата**. Относительно принципов представляются интересными и полезными следующие замечания одного из основоположников американской стратегической разведки В. Плэтта (*W. Platt*):

- каждый принцип должен иметь важное значение и широкое применение;
- принципы должны быть действительно общими, чтобы служить руководством к действию при различных обстоятельствах;
- суть каждого принципа должна быть выражена одним словом или простым, лаконичным предложением;
- важной является гибкость формулировок [163, с. 70].

В том случае, когда в научной литературе разведку ограничивают сбором и обработкой информации, ее принципы отождествляют с принципами добывания информации [163, с. 79].

Если не отождествлять, то основными принципами получения информации считаются:

- целеустремленность;
- активность;
- непрерывность;
- скрытность;
- комплексное использование сил и средств [71].

Тем не менее, сбор информации, как это было показано ранее, является лишь отдельной частью структуры разведывательного процесса. Поэтому, используя и дополняя

изложенное выше, считаем возможным предложить следующий **перечень общих принципов политической разведки.**

**Объективность.** Политическая разведка (контрразведка) имеет дело с реальностью, а не с иллюзорной действительностью или такой, которой ее желают видеть политические лидеры. Отсюда основой разведки является абсолютная объективность и правдивость, опирающиеся на факты и здравый смысл, решительный отказ от субъективизма. Рассказывают, что накануне начала Великой Отечественной войны начальник Главного разведывательного управления РККА генерал Ф. Голиков, докладывая Сталину, держал в руке две папки: одну – с сообщением, что немцы готовят нападение на СССР, другую – что нападения не будет. В зависимости от расположения духа вождя генерал использовал ту или другую папку. Последствия этого хорошо известны. Кстати, даже когда Сталину докладывали о будущей агрессии, он к этому относился недоверчиво, поэтому позднее генерал утверждал, что просто спасал себя от неприятностей.

**Реализм.** Ставя перед разведкой (контрразведкой) какие-то задачи и планируя разведывательный процесс, необходимо выдвигать лишь такие цели, которые возможно достичь и на реализацию которых есть достаточно ресурсов и времени. Так, например, нереальной оказалась задача, которую получил советский разведчик Н. Кузнецов – убить палача украинского народа генерал-гауляйтера Э. Коха во время личной аудиенции: охрана в кабинете была такая, что не только достать оружие было невозможно, опасно было даже шевельнуть рукой вообще. Это спасло Коха, но, отчасти, временно подорвало доверие Москвы к Кузнецову.

**Скрытность.** Разведка осуществляется тайно. Этого требует сокрытие ее направленности, безопасность участников в ней людей, предотвращение изобличения фактов

похищения или изменения информации, а также избежание противодействия. Для контрразведки скрытность означает, в первую очередь, невозможность посторонним лицам проникнуть в технологию этой деятельности.

**Целеустремленность и ориентация на победу.** Целеустремленность разведки требует подчинения всех аспектов ее деятельности реализации коренных интересов своего субъекта политики (объекта защиты) единой цели и плану, определения приоритетных задач, соблюдения правила «ключевого звена цепи», координации действий на всех направлениях. Для контрразведки – это противодействие наиболее опасным акциям разведки неприятеля, угрозам главным объектам защиты. Кроме того, все разведчики должны работать как сплоченная команда, не терять ни на один миг из поля зрения определенную цель, самоотверженно прилагать все усилия ради ее достижения и победы.

**Активность и оперативность** – это активные действия всех элементов системы разведки, поиск оригинальных решений, творческое, быстрое и адекватное реагирование на изменения ситуации, предусмотрение запасных вариантов действий на случай контригры неприятеля. Для контрразведки особенно – достоверное прогнозирование и опережающее противодействие.

**Непрерывность** разведки означает постоянный характер получения и обработки информации, а для контрразведки особенно – постоянная готовность принимать меры относительно безопасности объекта.

**Научность** означает опору на знание закономерностей и тенденций политической жизни, а также отношений между людьми, субъектами политики, использование наработок других общественных и естественных наук, специальных дисциплин и т. п., выработку и использование единого понимания многозначных или сложных понятий, специфическую адаптацию разработок других родственных дисциплин.



**Организованность и компетентность** – это плано-  
вость, прогнозируемость действий, конкретность задач,  
распределение ответственности, учет предыдущего опыта  
и ориентация на будущее, комплексное использование  
всех сил и средств, исчерпывающее обладание знаниями,  
необходимыми для решения поставленных задач.

**Принцип «культура локаль»** (фр. – *couleur locale*) – это  
учет местного колорита, характера, местной своеобразно-  
сти, которая, в частности, может проявляться в особенно-  
стях менталитета, традициях, языке, моральных качествах  
народа, его ценностных позициях, представлениях о добре  
и зле и т. п. Для контрразведки особенно – использование  
отечественной специфики в противодействии акциям раз-  
ведки неприятеля.

В 1944 году, когда англо-американские войска при-  
остановили наступление на силы вермахта в Европе, Гит-  
лер задумал секретную диверсионную операцию с забра-  
сыванием в тыл союзников нескольких сот немецких сол-  
дат, переодетых в американскую форму и свободно владе-  
ющих английским языком. О задуманной им акции свое-  
временно узнали в штабе генерала Эйзенхауэра и приняли  
соответствующие меры. Задуманная операция провали-  
лась: часть заброшенных немцев погибла, часть сдалась в  
плен, но большинство было арестовано после того, как не  
смогли ответить на простые вопросы американских патру-  
лей, касавшиеся американского быта, американских филь-  
мов и киноактеров.

**Проницательность** – это умение обрабатывать массу  
«сырых», мелких фактов, перерабатывать в систему и рас-  
крывать причинно-следственные связи; выяснять позиции  
соперников/неприятелей, интеллектуально постичь их  
намерения и замыслы, определять настоящих дирижеров  
политических событий.

**Мотивация (в первую очередь – патриотизм).** Важ-  
ное значение в разведке (контрразведке) имеет правильная

мотивация деятельности лиц, которые ею занимаются. По обыкновению эффективные результаты достигаются годами трудной и опасной работы в чужой среде, в отрыве от семьи и близких, в нервном напряжении. В случае провала разведчик находится под давлением угроз и соблазнов, не исключено – пыток. Выдержать все это способен лишь самоотверженный человек с крепкой мотивацией. Мотивация (моральная или материальная) сыграет также значительную роль в работе с поставщиками информации. Для контрразведки мотивация помогает эффективно нейтрализовать деятельность агентов неприятеля или перетянуть их на свою сторону, использовать в превентивной контригре.

**Соблюдение профессиональной этики разведчика** (контрразведчика). Задумаемся, почему одни разведчики в случае провала не выдают тайн своей деятельности, не «сдают» товарищей и скрывают свою настоящую фамилию, как это было с Уильямом Фишером, который во время ареста сотрудниками ФБР назвался фамилией умершего друга – Рудольфом Абелем, и, наоборот, другие, как это было в случае с Рихардом Зорге, – «раскрываются» полностью. Ян Флеминг – человек, который знал разведывательную работу не понаслышке и в рассказы об «агенте 007» многое позаимствовал (прибавив собственные выдумки) из реальной жизни спецслужб. В фильме «Умри, но не сейчас», когда руководитель разведки высказывает сомнение, не выдал ли «007» в плену под пыткой чего-нибудь ради спасения своей жизни, Бонд четко отвечает: «Я помню правило – никаких соглашений. Попадешься – от тебя откажутся...»

Иногда агенты становятся «невозвращенцами», т. е. не желают возвращаться на родину и остаются за границей. Мотивы этого бывают очень разные. Некоторые советские «невозвращенцы» (например, О. Гордиевский, В. Суворов-Резун, А. Шевченко) ссылались на ненависть к диктатуре КПСС, что якобы оправдывало их переход на сторону про-

тивника, однако то, что они выдали множество тайн, «сдали» своих коллег (у которых были семьи, дети и т. п.) – все это сразу раскрывает истинную сущность их поступков – измена [227, с. 26]. А вот противоположный пример. Наиболее значительный советский «шпион-невозвращенец» был руководителем советской разведки в Западной Европе – генерал Александр Орлов. В 1938 году, во время репрессий, он, вопреки приказу, не вернулся в СССР, но не из боязни, что его расстреляют, а из-за того, что не хотел, чтобы в лагерях погибли жена и дочь – «как члены семьи врага народа». Орлов исчез в США таким образом, что на протяжении четырнадцати лет его не могло найти даже могущественное ФБР. Но и после этого он не «сдал» ни одного действующего агента, ни одной неизвестной американцам тайны. Уже в 70-х годах советская разведка нашла его и гарантировала безопасное возвращение. Орлов отказался, но передал посланцам из СССР собранное им на протяжении продолжительного времени важное досье на работников ФБР и ЦРУ, которых был смысл «разрабатывать» в пользу Советского Союза.

Как производные от общих принципов можно рассматривать **принципы организационной работы разведки**. В свое время (1937 г.) их сформулировал будущий руководитель отдела «*Ausland*» («Заграница») Главного управления РСХА (внешней разведки имперской службы безопасности Германии) В. Шелленберг – человек далеко небесталанный. Считается, что эти принципы настолько универсальные, что до сих пор активно используются в практике многих разведок [8, с. 98]. Приведем их:

1. Систематическое специальное обучение сотрудников.

2. Заблаговременная подготовка пополнения. Имеется в виду, в первую очередь, естественная убыль и приток кадров. Следует учитывать, что высвободившиеся кадры являются носителями информации, представляющей инте-

рес для конкурентов, поэтому нельзя выпускать их из поля зрения.

3. Своевременные организационные и кадровые изменения при сохранении основ организации. Принцип ясен: разведка, как и всякая прикладная наука, не стоит на месте. Требования времени влияют на структуру ее аппарата, совершенствование направлений деятельности и технологий.

4. Постоянное обновление деловой и личной карточки.

5. Создание круга «внутренних» и «внешних» сотрудников.

Практика убедительно подтверждает, что для эффективной работы разведки необходима и секретная агентура, и специальные «уполномоченные» помощники из числа сотрудников аппарата разведки. «Внутренние сотрудники» – это помощники, соратники, друзья, но никоим образом не осведомители. Наоборот, к ним предъявляются повышенные требования с точки зрения морали: «правая рука» руководителя, они всегда на виду у коллег по работе. Другое дело – агентура, «источники». Отношение к ним в разведке было и есть всегда негативное. Но без услуг «внешнего круга» разведке никак не обойтись. И сколько существует человечество, столько существуют тайные информаторы – сексоты (*секретные сотрудники*). Напомним: при Сталине доносами занималась почти вся страна.

6. Выделение среди «доверенных лиц» узкой группы «особо уполномоченных сотрудников». В случае необходимости они создают своего рода «оперативный штаб», действующий соответственно целевому указанию руководителя.

Этот принцип перекликается с предыдущим: не только руководители спецслужб и политических организаций, но даже главы государств в группах своих «доверенных лиц» выделяют «костяк» с целью повышения эффективности управления.

7. Перестройка направлений деятельности разведки. Акцент должен делаться не только на процессе добывания информации, но и на ее аналитической обработке. Именно аналитики, оценивая и обрабатывая полученную информацию и сопоставляя ее с данными, полученными из других каналов, формируют общую картину событий.

8. Использование современной техники в качестве важного инструмента разведки.

9. Создание единой разведывательной службы. В организационном плане она должна занимать независимую самостоятельную позицию. Данное структурное подразделение должно подчиняться непосредственно высшему руководителю.

Теперь относительно принципов контрразведки. Их американское видение изложил на основании собственного опыта Дж. Олсон, бывший руководитель контрразведывательного центра ЦРУ. Он назвал их «Десять заповедей контрразведчика», поскольку, по его мнению, «основные принципы контрразведки остаются неизменными и должны тщательно выполняться» [149, с. 15–19]:

Первая заповедь: быть наступательным. Контрразведка не может оставаться в обороне; надо искать, обнаруживать, устанавливать цели, объекты вербовки, активно использовать агентов-«двойников». Ключом к успеху контрразведки является проникновение в спецслужбы неприятеля.

Вторая заповедь: чествовать профессионалов. Общественное мнение не склонно уважать работу контрразведки, скорее наоборот – критиковать. И вдобавок здесь не сделаешь быструю карьеру. Поэтому уважение к этой деятельности служило бы пользе дела.

Третья заповедь: добиваться признания капиталом. Для успешной реализации контрразведывательных программ необходима сильная финансовая поддержка. Подготовка кадров, техническое оборудование, содержание агентуры – все это стоит больших денег.

Четвертая заповедь: знать свою историю. Работники контрразведки должны совершенно усвоить историю спецслужбы: ошибки и уроки из них; успехи и их основы. Изучение опыта контрразведывательной работы даже во внеслужебное время – залог побед и гарантия от провалов.

Пятая заповедь: не игнорировать аналитическую работу. Не надо стараться соединить в одном человеке аналитика и оперативника. Аналитическая работа нуждается в особых качествах, именно аналитики находят ключ к информации, взаимосвязи данных и способствуют фокусированию общих усилий на достижение результата.

Шестая заповедь: не увлекаться узковедомственными интересами. Разные спецслужбы должны действовать согласованно и вместе, без «ревности», с пониманием относиться к коллегам из других учреждений.

Седьмая заповедь: обучать сотрудников. Контрразведка – это такой вид деятельности, который требует особой дисциплины, глубоких практических навыков и искусства. Автоматически это не приходит. Настоящий профессионализм и прогресс являются результатом тщательной специальной подготовки.

Восьмая заповедь: не сваливать дело с больной головы на здоровую. Политикам не надо бояться активности и усиления контрразведки. Это не экспансия или интервенция спецслужб. Если контрразведку приглашают, лишь когда кому-либо удобно или выгодно, – успеха не будет, и не следует винить в этом ее.

Девятая заповедь: не задерживаться слишком долго на одном месте. Работа в контрразведке – это тяжелая, опасная, рискованная профессия. Бремя перегрузки, секретности, чрезмерная подозрительность – все это и прочее ведут к печальным последствиям. Нужна периодическая ротация кадров, поступление новых свежих сил, настроений, идей, формирование новых команд и т. п. – перемещение и, со временем, возвращение.

Десятая заповедь: никогда не останавливаться на достигнутом. Это важнейшая заповедь из всех. Умение ждать должно объединяться в контрразведке с настойчивостью, выдержка – с энергичностью. Ничего не откладывать «насовсем», не забывать, а инициативно двигаться вперед к цели.

Перечень своих заповедей Олсон завершает словами: «Как бы то ни было, но мы все должны согласиться с тем, что сильная контрразведка – это главный национальный приоритет страны» [149, с. 19].

#### **4.4. Разведслужбы Украины, России и ведущих стран мира**

А теперь ознакомимся с разведывательными и контрразведывательными службами некоторых государств.

**Украина.** Непосредственно к спецслужбам Украины относятся: Главное управление разведки МО Украины, Служба внешней разведки, Служба безопасности Украины, Оперативно-розыскное управление Госкомграницы, Госслужба по вопросам технической защиты информации, Госслужба спецсвязи и защиты информации [258]. Определенные элементы латентности присутствуют также в деятельности других составляющих силового блока: Управления госохраны, МВД, подразделений МЧС, Налоговой милиции и т. п.

В Украине можно выделить два основных вида разведки: национальную и военную. Национальная разведка охватывает разведывательные органы правительственных учреждений, занимающихся вопросами разработки и осуществления национальной политики и безопасности государства. Данные национальной разведки используются всеми государственными органами в интересах воплощения в жизнь единой национальной политики, планов и программ. В политической, социально-политической, экономической, военно-стратегической, научно-технической,

экологической сферах, в сфере борьбы с организованной преступностью, наркобизнесом, терроризмом, а также в сфере обеспечения безопасности граждан, представительств и предприятий Украины разведывательная деятельность осуществляется Службой безопасности Украины.

Управление Госкомграницы Украины осуществляет разведку в сфере пограничной и миграционной политики, борьбы с организованной международной преступностью, наркобизнесом, терроризмом, а также во всех сферах, касающихся защиты государственной границы Украины, специальной (морской) экономической зоны и континентального шельфа Украины, а также обеспечения безопасности сотрудников разведывательных органов Госкомграницы Украины.

Разведывательные органы Министерства внутренних дел Украины осуществляют разведку для борьбы с организованной преступностью, наркобизнесом, терроризмом, а также в сфере обеспечения безопасности сотрудников разведывательных органов МВД.

Государственный таможенный комитет (ГТК) осуществляет разведку с привлечением разведывательных органов в сферах экономической, таможенной политики, борьбы с организованной преступностью, наркобизнесом, а также с целью обеспечения безопасности сотрудников разведывательных органов ГТК.

Государственная налоговая администрация обеспечивает эффективную деятельность своих разведывательных органов в сферах экономической деятельности граждан, предприятий и представительств Украины, а также иностранных представительств на территории Украины, в сферах борьбы с организованной преступностью, коррупцией, наркобизнесом, обеспечения безопасности своих сотрудников.

Специальные службы есть также в составе некоторых министерств [153, с. 40].



Видное место среди вышеупомянутых учреждений занимает Служба безопасности Украины (далее – СБУ), которая летом 2009 года имела в своем штате 33 тыс. чел.

14 октября 2004 года был подписан Указ Президента Украины о создании Службы внешней разведки (далее – СВР) на базе Департамента разведки и разведывательных подразделений региональных органов СБУ как специального государственного органа. Задачами СВР стали: разведывательная деятельность в политической, экономической, военно-технической, научно-технологической, информационной и экологической сферах, участие в борьбе с международной организованной преступностью, терроризмом, обеспечение безопасности учреждений и граждан Украины за границей. Создание СВР потребовало внесения изменений в 23 закона Украины. Штатный состав СВР – около 4,5 тыс. чел.

Военную разведку ведут, главным образом, разведывательные органы вооруженных сил. Их данные используются для разработки и осуществления военной политики, военных планов и программ. Военная разведка ведется в интересах вышестоящих органов государственной власти. Данные, полученные военной разведкой, служат основой для формулирования целей национальной политики и для планирования мероприятий, направленных на достижение этих целей. Вопросы, которыми занимается военная разведка: военная география, транспорт и связь, социальное и политическое устройство, экономика, наука, вооруженные силы, государственные деятели и командный состав вооруженных сил иностранных государств, а также тактическая разведка. Главным органом, который осуществляет разведку в интересах высшего военного командования ВС Украины, является Главное управление разведки (ГУР) Министерства обороны Украины. Главная задача ГУР – не допустить возможной вооруженной агрессии против Украины. На легальном уровне оно работает за границей, ис-

пользуя институт военного атташата. При посольствах всех стран мира есть военные атташе, которые тесно контактируют с посольствами, но в штат МИД не входят. Подчиняются военные атташе не послам, а, как правило, соответствующим управлениям генштабов [153, с. 40].

Для координации разведывательной деятельности спецслужб Указом Президента Украины от 11 марта 1999 года создан Совет по вопросам разведки, ставший преемником Комитета по вопросам разведки при президенте Украины.

**Россия.** В современной России Служба внешней разведки (СВР) – ведущая организация в сфере внешней разведки, подчиненная непосредственно президенту страны. 22 октября 1991 года постановлением Госсовета СССР внешнюю разведку вывели из состава КГБ и преобразовали в самостоятельное ведомство – Центральную службу разведки (ЦСР) СССР. После распада Советского Союза 18 декабря 1991 года президент Б. Ельцин подписал указ о реорганизации ЦСР в СВР РФ. Новая разведывательная доктрина страны нашла отражение в законе «О внешней разведке», принятом 11 августа 1992 г. Согласно ему, внешняя разведка РФ «является составной частью сил обеспечения безопасности Российской Федерации и призвана защищать безопасность личности, общества и государства от внешних угроз с использованием определенных... законом методов и средств». Главной задачей СВР стало активное участие в реализации российской внешней политики, повышение оборонного потенциала, обеспечение социального и экономического развития России, а также отслеживание процессов, развитие которых способно нанести вред интересам России. Было определено три основных направления деятельности СВР: политическая, экономическая и научно-техническая разведка. В области политической разведки главными задачами СВР являются: получение упреждающей информации о политике ведущих

государств мира, особенно относительно России; наблюдение кризисных ситуаций в «горячих точках», могущих создать угрозу для РФ; добывание данных о новых видах оружия, особенно ядерного.

Численность СВР составляет около 15 тысяч человек. В ее структуру входят следующие управления и службы: анализа и информации; внешней контрразведки; экономической разведки; научно-технической разведки; нелегальной разведки; информатики; оперативной техники; службы эксплуатации и обеспечения; академия СВР; бюро по связям с общественностью и СМИ. Как и прежде, основу СВР составляют оперативные и географические отделы.

8 декабря 1995 года Госдума России приняла закон «О внешней разведке». В закон были внесены изменения, которые лучше согласовали его с Конституцией, а также дополнения, в первую очередь касающиеся защиты источников информации, и меры относительно социальной защиты сотрудников СВР [257, с. 298–300].

Федеральная служба безопасности РФ (ФСБ) является преемником КГБ СССР. Путь преобразования и выделения в самостоятельное учреждение был довольно сложным, как промежуточный вариант возникла Федеральная служба контрразведки – ФСК. 12 апреля 1995 года в соответствии с законом «Об органах федеральной службы безопасности в Российской Федерации» ФСК была реорганизована в ФСБ. Положение о ФСБ РФ утверждено указом Президента РФ №806 от 6 июля 1998 г., с изменениями, предусмотренными указом Президента №990 от 26 августа 1998 г.

Основные задачи ФСБ:

- контрразведывательная деятельность;
- борьба с преступностью;
- разведывательная деятельность.

Контрразведывательная деятельность ФСБ заключается в выявлении, предотвращении и пресечении разведывательной и иной активности иностранных спецслужб, а

также отдельных лиц, направленной на нанесение ущерба безопасности РФ. Указом Президента РФ ФСБ были предоставлены функции главного контрразведывательного ведомства государства. Структура центрального аппарата ФСБ включает:

- Департамент контрразведки (1-й департамент);
- Департамент по борьбе с терроризмом (2-й департамент);
- Департамент экономической безопасности (4-й департамент);
- Департамент анализа, прогноза и стратегического планирования (5-й департамент);
- Департамент организационно-кадровой работы (6-й департамент);
- Управление военной контрразведки (3-е управление);
- Управление конституционной безопасности (8-е управление);
- Следственное управление;
- Управление собственной безопасности (9-е управление);
- Управление делами;
- Военно-мобилизационный отдел.

По оценкам специалистов, численность сотрудников ФСБ на сегодня составляет 92 тысячи человек, из которых 4 тысячи работают в центральном аппарате [257, с. 271–276].

**СССР.** Обращение к уже не существующему государству представляется целесообразным, поскольку многое ценное из деятельности спецслужб Советского Союза унаследовано современными спецорганами России – в первую очередь ФСБ и СВР, а особенно потому, что Комитет государственной безопасности СССР (КГБ) был настолько могущественной разведывательной организацией, что есть основания сомневаться – возникнет ли в ближайшем будущем на постсоветском пространстве, да и во всем мире, аналог этой спецслужбы.

КГБ был создан в 1954 году путем выделения органов госбезопасности из состава МВД решением Президиума ЦК КПСС (8 февраля) и Указом Президиума Верховного Совета СССР (13 марта). Положение о КГБ при Совете Министров СССР и его органах на местах, утвержденное Постановлением Совета министров СССР, появилось в начале 1959 года. Но, имея гриф «Совершенно секретно», оно было недоступно и оставалось неизвестным даже сотрудникам, слушателям учебных заведений КГБ. Оно определило основные функции этого ведомства:

- разведывательная работа в капиталистических странах;
- борьба со шпионской, диверсионной, террористической и другой подрывной деятельностью;
- борьба с вражеской деятельностью антисоветских и националистических элементов;
- контрразведывательная работа, работа в советской армии, военном флоте, гражданском воздушном флоте, в погранвойсках и войсках МВД;
- контрразведывательная работа на специальных объектах, особо важных объектах промышленности и транспорта;
- охрана государственных границ;
- охрана руководителей партии и правительства;
- организация и обеспечение правительственной связи;
- организация радиоконтрразведывательной работы.

И вдобавок Комитет должен был бороться с незаконными военными формированиями, запрещенными общественными объединениями, создававшими угрозу конституционному порядку СССР; обеспечивать сохранение государственных тайн, контрразведывательное оперативное прикрытие госграницы. Таким образом КГБ превратился в уникальный всеохватывающий комплекс спецслужб тоталитарного характера. Аналогов подобного в мире не было: общее количество лишь сотрудников войск и органов КГБ в 1991 году было около 420 тысяч лиц.

Чрезвычайно высокую эффективность работы этого ведомства (на внутреннем сленге – «конторы») обеспечивало отсутствие межведомственных барьеров между разведкой и другими подразделениями. Хорошо продуманная структура обеспечивала возможность быстрого согласования, принятия решений, успешного осуществления комплексных операций, оперативного получения и быстрой перепроверки информации, комплексного анализа сообщений из разных источников [133, с. 18–19].

Видное место в структуре КГБ занимало Первое главное управление (ПГУ) – внешняя разведка и контрразведка. К его же компетенции относились также «активные мероприятия». Считают, что в середине 80-х годов ПГУ насчитывало 12 тысяч сотрудников. В состав главка входили линейные (географические) отделы, а также функциональные управления и службы: «А» – активные мероприятия за пределами СССР; «К» – внешняя контрразведка (защита от иностранной разведки и контроль за советскими гражданами за границей); «И» – компьютерная служба; Информационно-аналитическое управление (анализ текущей информации для руководства страны); «ОТ» – оперативно-техническое обеспечение; «Р» – управление оперативного планирования и анализа; «РТ» – разведывательные операции на территории СССР; «С» – подразделение, занимавшееся нелегальной разведкой; «Т» – подразделение научно-технической разведки. Отдельно необходимо сказать о действовавшем в составе ПГУ с 1953 по 1971 годы управлении «В», которое осуществляло подготовку и проведение терактов (сначала оно называлось «Бюро №2») [133, с. 19]. Кроме того, в составе главка был учебный институт, информационно-исследовательский институт, НИИ по вопросам разработки и внедрения электронно-вычислительной техники. Штаб-квартира ПГУ в Ясенево под Москвой начала 90-х годов была замаскирована под вывеской «Центр научно-технической информации».

Главной задачей Второго главного управления КГБ (ВГУ), включавшего двенадцать отделов, было обеспечение внутренней безопасности и пресечение деятельности иностранных разведок на территории СССР, т. е. контрразведка.

Третье главное управление занималось борьбой со шпионажем в рядах вооруженных сил и МВД (военная контрразведка).

Четвертое управление в последнем варианте сосредоточилось на обеспечении государственной безопасности на транспорте.

Пятое управление (на сленге – «пятка») ведало идеологической контрразведкой, борьбой с сектами, идеологическими диверсиями и антисоветской деятельностью (работа во всех идеологических объединениях, с диссидентами и т. п.).

Шестое управление занималось экономической контрразведкой, промышленной безопасностью и защитой государственных секретов в экономике.

Седьмым управлением была так называемая «*наружка*» – служба внешнего наблюдения, оперативно-поисковая работа и охрана иностранного дипкорпуса.

Восьмое главное управление ведало шифровально-дешифровальными делами и обеспечением связи.

Девятое управление обеспечивало охрану руководителей страны и секретных объектов.

Одиннадцатый отдел отвечал за координацию деятельности КГБ со спецслужбами социалистических стран.

Вопрос прослушивания квартир, телефонов и офисов были в компетенции двенадцатого отдела.

Радиоперехватом, электронной разведкой и дешифровкой занималось шестнадцатое управление. В составе комитета также действовали Главное управление погранвойск, некоторые другие управления, хозяйственные, кадровые, финансовые, технические службы, сеть специальных учеб-

ных заведений и еще ряд самостоятельных отделов [133, с. 19].

**США.** Разведка США насчитывает десятки отдельных спецслужб и является одной из самых больших и богатых в мире. Ведущую позицию в ней занимает Центральное разведывательное управление – ЦРУ, или Си-Ай-Эй (*Central Intelligence Agency*), которое занимается внешней разведкой. ЦРУ (на внутреннем сленге – «фирма») было создано в сентябре 1947 года, заменило Управление стратегических служб (УСС), и вскоре его тайные операции охватили всю планету. Главные задачи ЦРУ:

- добывание и обработка разведывательной и контрразведывательной информации о деятельности иностранных государств;
- разработка и реализация программ сбора политической, экономической, научной, технической, военной, социологической и другой информации;
- реализация и координация контрразведывательной деятельности за пределами США;
- проведение спецопераций;
- обеспечение безопасности этих спецопераций, безопасности объектов и сотрудников.

Организационно-штатная структура ЦРУ включает подразделения центрального подчинения и четыре главных управления (директората):

- Директорат разведки, который занимается разведкой и анализом, осуществляет контроль за оперативной деятельностью региональных отделов.
- Административный директорат – занимается вопросами подбора, подготовки и переподготовки кадров, обеспечивает безопасность персонала и объектов ЦРУ.
- Научно-технический директорат – осуществляет исследования и разработки в области технических средств сбора информации. Он же обслуживает эту аппаратуру целевого назначения.



- Директорат национальной секретной службы. Создан в октябре 2005 года на базе Оперативного департамента ЦРУ. Он включает в себя Управление тайных операций, полувоенные формирования, контрразведку, региональные управления.

Сейчас ЦРУ имеет свыше сотни резидентур, общая численность постоянного состава его сотрудников – 17–18 тысяч лиц, а с учетом лиц, работающих по контрактам и в учреждениях прикрытия, – 40 тысяч [258].

Агентство национальной безопасности США (далее – АНБ) занимается разведывательной деятельностью, в отличие от ЦРУ, настолько скрыто, что о его существовании не догадывается большинство граждан Соединенных Штатов. В то же время это не только наибольшая, но наиболее дорогостоящая шпионская контора страны. Один час осуществляемых АНБ операций стоит миллион долларов, а годовые затраты на Агентство на рубеже нового тысячелетия достигали минимум восьми миллиардов долларов. Только в центральном офисе организации в городке Форт-Мид (штат Мэриленд) задействовано более 20 тысяч сотрудников и еще десятки тысяч круглые сутки работают на специальных станциях радиоэлектронного перехвата по всему миру. Английскую транскрипцию аббревиатуры названия организации *NSA (National Security Agency)* ее работники шутливо расшифровывают как «*Never Say Anything*», т. е. – «Никогда ничего не говори». АНБ прослушивает всех: военных, дипломатов, участников торговых переговоров и наркодельцов, поставщиков оружия и другие источники информации. Широкое применение в деятельности АНБ получили посты прослушивания, как правило, расположенные на верхних этажах американских посольств и военных объектов за границей. Кроме того, используются разведывательные самолеты, беспилотные летающие устройства, корабли специального назначения, воздушные шары, зонды и т. п. Особая роль в сборе кон-

фиденциальной информации отведена спутникам связи и радиоперехвата. Несколько сот их оборачивается вокруг земного шара. Также широко применяются «жучки» – миниатюрные высокотехнологические устройства прослушивания, размещаемые возле источника информации [146, с. 4–7].

В АНБ существует несколько уровней защиты от «утечки информации»: все названия внутри комплекса написаны в закодированном виде; широко применяется запугивающая наглядная агитация; действует правило «Знает лишь тот, кому следует»; уже давно используются специальные пропуска с компьютерным контролем внешности; специальная сигнализация предупреждения на случай приближения технического персонала; ограничение обмена информацией сотрудниками; проверка на «детекторах лжи»; система сообщения о подозрительном поведении коллег...

Разведывательной структурой, созданной общими усилиями ЦРУ и АНБ, стала Специальная служба сбора информации (СССИ). Она расположена в отдельном здании, доступ в которое запрещен большинству сотрудников ЦРУ и АНБ. Руководство этого учреждения полностью меняется каждые четыре года, поэтому даже кадровые работники не знают своих прямых начальников [146, с. 13].

Важной организацией внутренней разведки и контрразведки США является Федеральное бюро расследований – ФБР (*FBI, Federal Bureau of Investigation*). Бюро на автономных правах входит в состав Министерства юстиции США и подчинено Генеральному прокурору, создано в 1908 году, а свое современное название получило в 1935 году.

Основные направления деятельности ФБР:

- проверка лояльности граждан, поступающих на государственную службу;
- борьба с терроризмом;

- борьба с организованной преступностью;
- борьба с наркобизнесом;
- борьба с коррупцией среди госслужащих;
- расследование нарушений гражданских прав;
- борьба с тяжелыми преступлениями против личности;
- оформление допусков к работе с секретными документами.

ФБР собирает и сохраняет информацию на подозрительных и политически неблагонадежных граждан, препятствуя их доступу на специальные объекты и к секретной документации. Еще в 1977 году Бюро имело картотеку из 58 миллионов карточек и более 6,5 миллионов досье. Основанием к составлению досье, например, армейской контрразведкой могло быть участие в антивоенном движении. В полной мере ФБР занимается политическим сыском.

В январе 2001 года Президент США подписал директиву «Контрразведка для XXI столетия», на основании которой был создан Совет по контрразведке, в состав которого вошли четыре человека: директор ФБР, заместитель директора ЦРУ, заместитель Министра обороны и Генеральный прокурор. Цель новообразованной структуры – активизировать оперативную деятельность против разведывательных акций иностранных государств [71, с. 65–66]. А в 2002 г., по инициативе президента Буша, в США создали новую спецслужбу – Министерство внутренней безопасности со штатом в 170 тысяч сотрудников.

**Великобритания.** Внешней разведкой в этой стране занимается несколько организаций, среди которых на первом месте – Секретная разведывательная служба (*Secret Intelligence Service, SIS*), более известная как МИ-6. Она была создана в 1909 году и имеет 87 резидентур за границей и штаб-квартиру в Лондоне. Возглавляет МИ-6 генеральный директор, который одновременно является постоянным первым заместителем министра иностранных дел,

вместе с тем, организация имеет прямой выход на британского премьер-министра и часто действует по его указаниям или самостоятельно [71, с. 60].

В структуре МИ-6 пять директоратов:

- *Административно-кадровый директорат*. Занимается административно-управленческими вопросами, а также вопросами подбора и расстановки кадров.
- *Директорат постановки заданий и подготовки разведывательной продукции*. Получает задания от министерств иностранных дел и обороны. Обрабатывает и анализирует получаемую разведывательную информацию, готовит и реализует исходящие документы разведки.
- *Директорат региональных контролеров*. Состоит из нескольких оперативных отделов.
- *Директорат внешней контрразведки и безопасности*. Осуществляет разработку спецслужб иностранных государств, обеспечивает безопасность работы английской разведки.
- *Директорат специальной поддержки*. Снабжает подразделение разведки современными оперативно-техническими средствами ведения оперативной работы.

Кроме того, еще действует группа советников по вопросам международных отношений, группа связи со спецслужбами США и других стран [61, с. 62].

Британская контрразведывательная служба МИ-5 (*Military Intelligence-5*) была создана в 1909 году. В обязанности МИ-5 входит обеспечение внутренней безопасности, контроль за деятельностью местных экстремистских политических групп, защита государства от подрывных действий иностранных спецслужб, охрана государственных тайн страны. Возглавляет контрразведывательную службу генеральный директор, который подчиняется министру внутренних дел, но фактически имеет прямой до-

ступ к британскому премьер-министру. Штат МИ-5 состоит из двух тысяч человек. Структура МИ-5 приведена на схеме (рис. 7).



*Рис. 7. Структура британской Службы безопасности МИ-5 [71]*

**ФРГ.** Федеральная разведывательная служба Германии – БНД (в оригинальном языковом звучании – «Бундеснахрихтендинст») – была создана еще до возникновения ФРГ. В конце Второй мировой войны американцы, готовясь к будущему соперничеству и противостоянию с СССР, начали формировать из бывших офицеров спецслужб рейха новую структуру. Поскольку центральную роль в этом отвели нацистскому генералу Р. Гелену, то в декабре 1947 года, когда спецслужба была создана и он

возглавил ее на целых 12 лет, эту структуру назвали «Организация Гелена». Формально «Организацию Гелена» передали в подчинение ведомству федерального канцлера лишь в апреле 1956 года и переименовали тогда в Федеральную разведывательную службу.

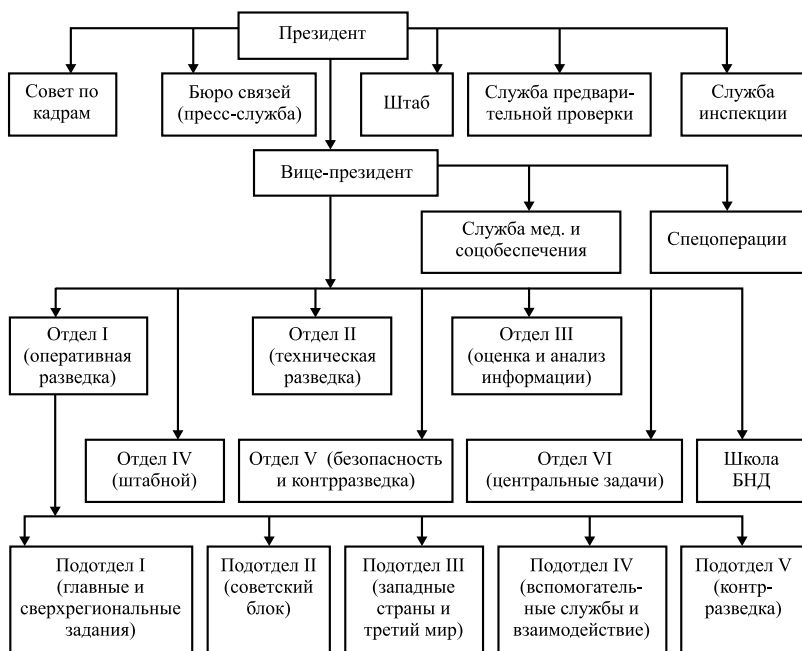

**Рис. 8.** Структура БНД (в начале 1990-х годов) [214]

По количеству работников БНД – крупнейшее федеральное учреждение Германии со штатом больше 7000 человек, из которых около 2000 заняты непосредственным сбором информации за границей. Штаб-квартира БНД была расположена в Пуллахе под Мюнхеном. В ней работали руководители спецслужбы и свыше 3000 сотрудников центрального аппарата. Один из главных принципов функционирования организации, заложенных еще во времена ге-

нерала Гелена, – строжайшая конспирация. Весь оперативный состав находится на нелегальном положении, общаясь между собой на службе лишь через псевдонимы, контакты вне службы не поощряются. В своей работе БНД использует должности так называемого глубокого прикрытия, которые создаются в МИД, а также в других учреждениях. Основные направления деятельности БНД и ее структура на начало 1990-х годов приведены в схеме (рис. 8). События начала 90-х годов (объединение Германии и распад СССР) существенно повлияли на судьбу БНД. С одной стороны, произошла потеря доверия общественности, когда обнаружилось, что восточногерманская разведка «Штази» имела картотеку на 7 тыс. сотрудников БНД, а со второй – осуществлена чрезвычайно успешная для немцев операция «Жираф» против быстро покидавшей Германию Западной группы советских войск. Завербованные (и по собственной инициативе) советские солдаты и офицеры почти даром отдавали сверхсекретную информацию, образцы наиболее современного оружия и оборудования в большом количестве. В настоящее время БНД передислоцирована в Берлин.

Основное бремя политического сыска и контрразведывательной работы в ФРГ приходится на Федеральное бюро по защите конституции. Подчиняется эта спецслужба министру внутренних дел и имеет соответствующие подразделения во всех землях Германии. Создана полстолетия тому с целью охраны свободного демократического порядка, на практике собирает информацию относительно экстремистских группировок и партий, их мероприятий и намерений, противоречащих основному закону страны, т. е. занимается политическим сыском. В круг задач бюро входит также пресечение иностранной разведывательной и подрывной деятельности – типичная контрразведка [71, с. 67–68].

## Резюме

Политическая разведка – это получение и обработка государственными и негосударственными структурами информации о своей и других политических системах, а также тайное воздействие на происходящие в них процессы. Качественным отличием политической разведки от других видов подобной деятельности является ее направленность на политические системы (их структурные элементы) и политические процессы. При этом информация добывается как легально, так и нелегально.

Объектом политической разведки является все общество, и в первую очередь сфера регулирования его жизнедеятельности, реализации общественно значащих интересов и ценностных позиций. Предметом политической разведки выступает информация о политической, социально-экономической, моральной обстановке и военном потенциале, политической жизни (реальная степень поддержки населением курса руководства страны; распределение власти между ее ветвями и эффективность их функционирования, особенно – исполнительной; иерархия и взаимодействие группировок правящей элиты, уровень централизации и децентрализации управления в государстве; деятельность общественных объединений; положение и ориентации оппозиционных элементов; угрозы конституционному порядку и стабильности в стране; террористическая и другие угрозы руководству и населению; факты внешнего влияния и тому подобное), объективных и субъективных препятствиях развитию страны, поисковое и нормативное прогнозирование ее будущего и т. п.

Разведка выступает в двух ипостасях: а) как деятельность по обеспечению политического руководства специфической информацией и б) как организационные структуры, спецслужбы, занимающиеся получением этой информации, а также осуществлением некоторых спецопераций.



Политической разведкой занимаются как государственные структуры, так и негосударственные. Неправительственная/негосударственная политическая разведка – это агентурно-информационная деятельность по добычанию и использованию информации политического характера на уровне отдельных юридических лиц (иногда даже отдельных частных физических лиц), имеющих собственные политические нужды и интересы или возможности выполнять соответствующие заказы.

В политической разведке выделяются два основных направления. Первое – внешняя разведка – ориентировано на добычание информации и осуществление операций за рубежом; второе – внутренняя, занимается сбором сведений о состоянии собственного общества и выявлением внутренних угроз. Соответственно разделяются и функции, хотя есть среди них и однотипные: кадровое обеспечение, связи с общественностью, научно-исследовательская деятельность.

В одном ряду с внешней и внутренней разведкой стоит контрразведка – деятельность уполномоченных на это субъектов латентной политики, которая заключается в противодействии, как правило, скрытом, намерениям и мероприятиям разведки неприятеля/конкурента, также отдельных лиц, направленным на причинение вреда объекту защиты. Хотя деятельность контрразведки разворачивается преимущественно на территории собственной страны, в некоторых случаях она осуществляется и за пределами своего государства.

Условно политическую разведку можно разделить на такие виды: агентурная (нелегальная), легальная, техническая и информационно-аналитическая. Под агентурной разведкой понимают тайное проникновение к информации и специфические мероприятия специально подобранных, завербованных и, как правило, законспирированных людей. Легальная разведка – это такая, которая не нуждается в

применении специальных агентурных технологий, поскольку спецструктуры используют для получения информации открытые источники. Техническая разведка означает сбор данных при ключевой роли технического фактора добывания информации. Аналитическая разведка осуществляет обработку первичной информации – это подготовка разведывательных оценок более высокого уровня в результате обработки первоначальной развединформации с использованием вычислительной техники и специальных компьютерных программ.

Базовыми принципами политической разведки являются: объективность, реализм, скрытность, целеустремленность и ориентация на победу, активность и оперативность, непрерывность, научность, организованность и компетентность. учет местного колорита, проницательность, мотивация, соблюдение профессиональной этики разведчика. Их дополняют и конкретизируют принципы организационной работы разведки, принципы контрразведки и т. д.

Рассмотренные в главе разведслужбы Украины, России и ведущих государств мира дают представление о времени их создания, доктрине или решаемых задачах, структуре, численности и особенностях деятельности. Приводится также информация о КГБ СССР, поскольку он является общим предшественником современных спецслужб Украины и России и одной из самых могущественных (если не самой могущественной) разведывательных и контрразведывательных организаций в истории.

---

## **Глава 5. Политическая разведка как деятельность, наука и искусство. Виды разведки**

### **5.1. Политическая разведка как деятельность. Разведывательный цикл**

Разведка может рассматриваться одновременно в трех взаимосвязанных и взаимодействующих ипостасях: как деятельность, как наука и как искусство.

Как деятельность политическая разведка является особой формой активного отношения людей к общественной среде, комплексом организованных действий, направленных на получение специфической информации о политических системах и влиянии на них. В таком качестве она охватывает:

- объекты политической разведки: элементы политической системы, носители информации, разведывательные структуры, тайны и сведения особого назначения и т. п.;
- субъекты политической разведки: государственные учреждения (специализированные и привлеченные), негосударственные структуры, политико-общественные объединения, отдельные индивиды или группы лиц и т. п.;
- процесс разведки: конкретные разведывательные акции, их организация и управление;
- профессиональное руководство;
- научно обоснованную теорию, которая регулирует разведку, определяет ее стратегию и тактику.

Разведка как деятельность может осуществляться как в направлении разработки теоретических основ, так и в сторону осуществления практических мероприятий по достижению определенных целей. Ее не следует понимать лишь как получение и обработку информации и отношения, воз-

никающие между людьми при этом непосредственно, сводя все, таким образом, к коммуникационной трактовке. Как пишет И. Хеймонт (*I. Heymont*), в американской армии пользуются наглядным изображением разведывательного цикла, имеющего вид круга, вдоль которого можно двигаться без конца, последовательно минуя операции направления, добывания, обработки, распространения и использования информации [214]<sup>1</sup>.

По мнению Г. Почепцова, «разведка включает в себя определенный набор коммуникативных процессов», которые он условно делит на четыре класса [173, с. 341]:

А. Работа с фактами:

- а) собрание;
- б) оценка достоверности;
- в) аналитическая работа.

Б. Работа с носителями фактов:

- а) вербовка;
- б) допрос;
- в) повышение имиджа спецслужб.

В. Распространение фактов:

- а) пропаганда;
- б) политические акции;
- в) поддержка необходимых средств информации.

Г. Передача фактов.

Подход к разведывательной деятельности как к коммуникативной является отражением хорошо известного коммуникативного толкования политики, которое связывают с именем Аристотеля. Действительно, общение занимает решающее место в агентурной работе, да и в легальной разведке основная часть необходимой информации

---

<sup>1</sup>. Дальнейшее изложение материала и его адекватное восприятие предусматривает определение основных понятий, которыми приходится пользоваться: факт – это данные; мнения – личные предположения; сведения – результат предварительной обработки данных; информация – аналитически обработанные данные и сведения.

попадает к спецслужбам благодаря средствам массовой коммуникации. В то же время считаем, что чрезмерный акцент на коммуникативной природе разведки способен размыть специфику этой деятельности, практически приравнивая к «паблик рилейшнз» и т. п. Вообще без общения невозможно представить себе любой аспект общественной жизни. Особенность разведки, как это и показывает название этого вида деятельности, заключается в получении информации, тогда как в «паблик рилейшнз» – в отладке связей с общественностью и влиянии на ее мнение. В таком случае добывание информации в общем виде представляет собой процесс, начинающийся с момента определения задачи ее заказчиком и заканчивающийся предоставлением пользователю информации согласно поставленным требованиям. С точки зрения В. Землянова, этот процесс предусматривает три основных этапа: организация добывания информации; получение необходимых сведений; информационно-аналитическая работа [71, с. 27–28].

На основе объединения и дополнения вышеизложенного предлагаем авторский вариант разведывательного цикла (рис. 9).

Остановимся на содержании этапов цикла политической разведки. Все начинается с того, что некоторый субъект политики в процессе реализации своих интересов в их корреляции к общественно значащим потребностям и ценностным позициям, исходя из возможных угроз его деятельности и учитывая предыдущую разведывательную информацию, ставит **определенную задачу**, находящуюся в компетенции службы политической разведки. Эта задача чаще всего формулируется в общем виде и может касаться как получения информации особого содержания, так и осуществления желательных влияний на политику неприятеля или конкурента. Указанное может быть направлено как на элементы политической системы другой страны, так и на субъектов внутривнутриполитической жизни.



Рис. 9. Этапы и стадии цикла политической разведки

Далее сосредоточимся исключительно на той составляющей задачи и ее выполнения, которая охватывает получение разведывательной информации, т. е. без «тайных операций». И начать целесообразно с определения **разведывательной информации**. Под углом зрения проблематики политической разведки ее можно понимать как **обобщение, которое основывается на разведывательных данных/сведениях относительно действительного или потенциального неприятеля/конкурента или развития политической борьбы.**

**Организация разведки**, при наличии всех необходимых компонентов разведслужбы, начинается с декомпозиции (детализации) полученной задачи и ее структурирования в формате определения источников информации, их местонахождения, доступности и препятствий, наличия необходимых технических средств и т. п.

В процессе конкретизации выясняется:

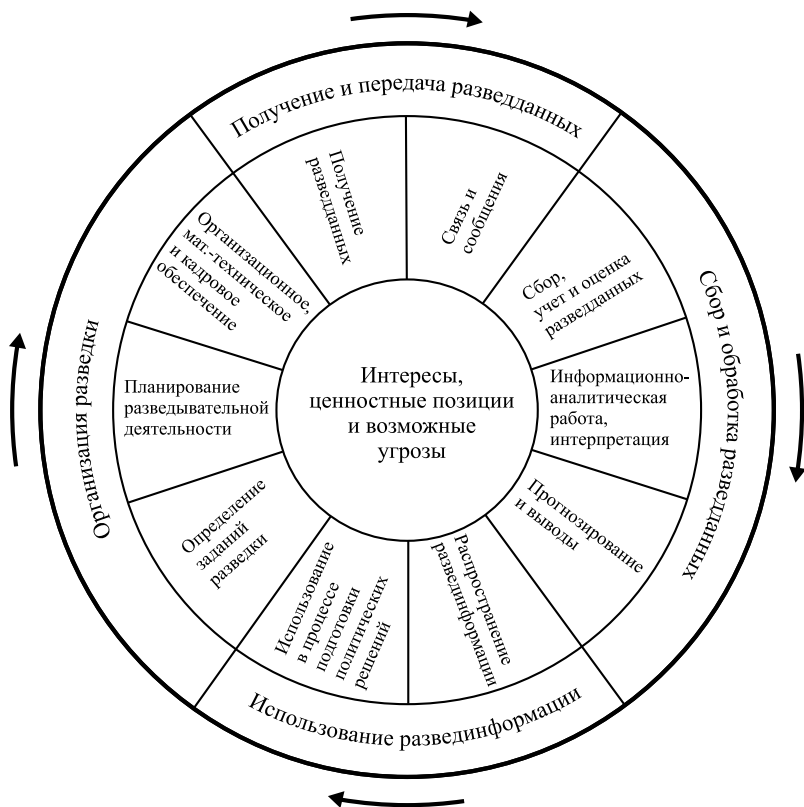
- Что надо узнать?
- Где (и в каком виде) может быть необходимая информация?
- Кто ее может добыть или получить?
- Как (и в каком виде) ее можно получить? [191, с. 7].

Определяются также с персоналиями, которым будет поручено выполнение, и, в случае необходимости, с их дополнительной подготовкой. Все это можно условно обозначить как **«декомпозиция задачи и организационно-правовое обеспечение»**. Потом происходит разработка замысла и плана операции. В процессе этого предполагаются разные варианты развития событий, учитываются противодействия неприятеля, отказы техники, неблагоприятные погодные условия и т. п. Участники операции получают конкретные задачи с указанием мероприятий, времени, места и других ее элементов. После этого начинается непосредственная реализация операции и управление ею (последовательное выполнение запланированного с мгновенным корректированием, вызванным нештатным развитием событий).

**Получение необходимой информации** осуществляется предназначенными для этого элементами разведструктуры (легальными и нелегальными) путем поиска источников информации и ее носителей, их выявления, осуществления контактов, побуждения объекта «разработки» к сотрудничеству (в случае агентурной работы), получения необходимых данных. Понятие поиска в данном контексте имеет широкое толкование и охватывает не только непосредственно чело-

веческие отношения, но и использование компьютерных технологий, технической, радиотехнической аппаратуры и т. п. Основными носителями необходимой информации, как правило, являются компетентные лица, документы, средства беспроводной и проводочной связи (телефон, телеграф, телетайп, телефакс, радиотелефон, Интернет и т. д.), электронные системы обработки и накопления информации, в первую очередь компьютеры, разные отслеживающие факторы. Компетентными лицами считаются специалисты в области политики, эксперты, внутренние информаторы из состава персонала соперника, укоренившиеся источники, легкомысленные индивиды («болтуны»), союзники, случайные люди. К документальным материалам относятся официальные документы, деловые бумаги и документы внутреннего пользования (например, партийные планы, разработки мероприятий и т. п.), личные бумаги, отработанные черновики и тому подобный «мусор», переписка, обнародованные сведения и т. д. Отслеживающими факторами являются: подслушивание, тайное наблюдение, фиксация слухов, черты поведения человека [191, с. 8–15]. Надо подчеркнуть, что стадия добывания информации включает в себя, кроме сбора сведений, также активные мероприятия или тайные операции, с помощью которых осуществляется желательное влияние на деятельность властных структур, на процесс выработки политических решений и их содержание (!), на политическое поведение отдельных государственных деятелей или групп населения. Но, как было оговорено выше, активные мероприятия и тайные операции здесь рассматриваться не будут.

Никакая разведка ничего не стоит, если у нее нет связи и возможности оперативно передавать сообщения руководству. В агентурной разведке центральной фигурой, инициирующей процесс связи, является «добытчик», отправитель информации. Тем не менее, воспримут ли адекватно то, что он старался сообщить, поверят или не пове-



рят ему – зависит от многих факторов. На первом месте среди них – качественные характеристики источника информации, а также статус, надежность, профессионализм «добытчика» и фактор кодирования и декодирования сообщения. Дело в том, что широкая, мозаичная совокупность фактов часто передается в сокращенном виде. Это сокращение может деформировать исходную мысль. К тому же в процессе кодирования и декодирования содержание может или приобрести лишние окраски, или что-то потерять. Форма изложения текста после декодирования тоже может повлиять на адекватность его восприятия. Особо опасную роль способны сыграть понятия-стереотипы и слова-«ловушки» – одинаковые в написании, но разного значения (например, в русском языке разные значения слова «замок»). Кроме того, на носителя сообщения может осуществляться случайное (или целевое) физическое воздействие, способное привести к повреждению или искажению первоначальной информации. Поэтому такое огромное значение имеет выбор канала коммуникации и профессионализм персонала связи.

**Стадия обработки** приобретает чрезвычайную важность из-за того, что, как отмечает Г. Почепцов, «аналитическая работа – это сегодня главная и решающая сфера разведки, поскольку именно она придает фактам тот вид, который и позволяет им быть основой для принятия военно-политических решений» [157, с. 345]. Сотрудник разведки, который готовит обобщающие информационные документы, занимает в ней центральное место, требующее от него значительного опыта и глубокого понимания роли многих факторов. Если он не выполняет своих функций инициативно, со знанием дела и максимумом здравого смысла, работа, проведенная по добыванию фактов на месте, и другие усилия разведки могут оказаться напрасными [163, с. 42]. Поэтому второй человек по важности в разведке после «добытчика» – это аналитик.

Основные вопросы в работе разведчика-исследователя следующие:

- Какие сведения можно найти?
- Какова их достоверность?
- Какие выводы можно сделать на основе массы фактов?
- Как сделать полученную информацию понятной и целостной, доходчивой и максимально полезной?
- Как не ввести своего читателя – «потребителя» информационного продукта – в заблуждение?

Стадия обработки на начальном этапе включает соби- рание данных и имеет много измерений. Поэтому ее мож- но рассматривать в вариантах: обобщающего усложнения (А) и пооперационно (Б). В варианте «А» информационно- аналитическая работа охватывает [71, с. 30]:

- а) сбор изолированных фактов/данных;
- б) видовую обработку;

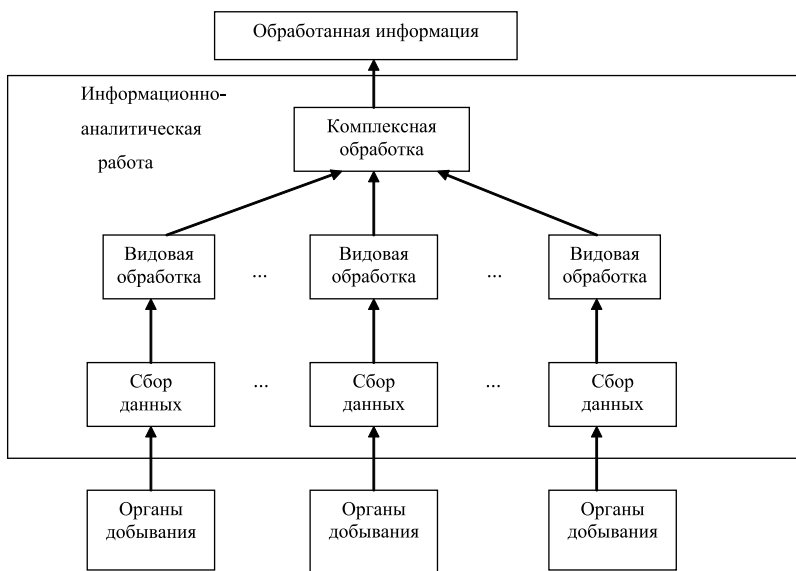

*Рис. 10. Этапы информационно-аналитической работы.  
Вариант «А» [71, с. 30]*

в) комплексную системную обработку.

В графическом изображении это имеет следующий вид (рис.10).

Обработка начинается с учета – регистрации разведанных и их тематической систематизации. Хаос и безалаберщина в регистрации лишают разведслужбу возможности использовать весь массив данных и обеспечивать большую полноту информации, впрочем, тематическая систематизация уже сама по себе может привести к ценным разведывательным находкам. Так, в годы Второй мировой войны один шведский журналист, систематизируя газетные сообщения из Германии, предоставил разведке западных союзников важные сведения относительно передислокации немецкой танковой дивизии с Восточного фронта в район Мюнхена: в одной газетной статье говорилось о личном вручении фюрером наград составу и офицерам этой воинской части на Восточном фронте, а в другой – о юбилейном симфоническом концерте в Мюнхене, на котором присутствовали командир той самой дивизии и его офицеры [8, с. 258].

Полученные и собранные данные поступают в органы видовой обработки. Потребность в ней обусловлена неодинаковой природой результатов различных видов разведки: агентурные данные, радиоперехваты, оптическое наблюдение и т. п. В процессе видовой и комплексной обработки формируются первичные и вторичные сведения путем применения методов синтеза информации, процедур идентификации и интерпретации. Первичные сведения создаются посредством собирания и накопления фактов на основе их принадлежности к одной и той же тематической проблематике.

Вторичные сведения появляются при необходимости дополнительной обработки первичных сведений, когда те не дают прямого ответа на тематический вопрос, или как результат их интерпретации, представляющей собой высочайшую форму обработки информации.

В варианте «Б» перечень этапов и пути перехода между ними предлагаются на основе общей модели исследовательской работы, весьма полезной для информационной деятельности разведки. Эта модель имеет такой вид (рис.11).

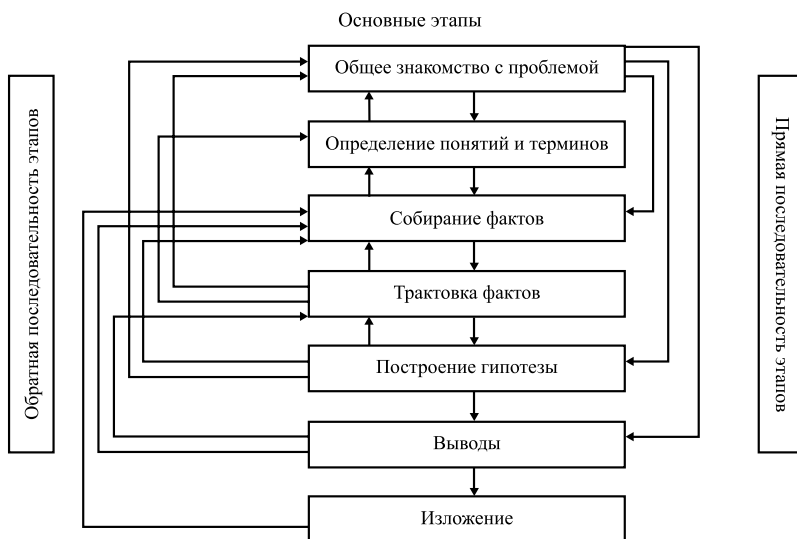

*Рис. 11. Этапы информационно-аналитической работы.  
Вариант «Б» [164, с. 116]*

Сущность предложенной модели исследования заключается в том, что работа, выполненная на каждом этапе, служит предварительной для следующего. В результате работы, выполненной на очередном этапе, могут быть внесены изменения в предыдущие, в зависимости от новых данных, полученных во время исследований на дальнейших этапах. Разведчик-аналитик должен быть готов принять предыдущий план и в равной мере должен быть готов возвращаться назад и вносить изменения в предыдущий план каждый раз, когда в свете новых данных в этом появляется необходимость. Ценность приведенной модели со-

стоит в том, что она учитывает обратные связи и может быть основой для, практически, любого исследования и за пределами разведки.

Итак, добытая информация по характеру делится на:

- тотальную или стратегическую (создает общее представление относительно проблемы и действующих лиц);
- текущую или оперативную (отражает изменение ситуации);
- конкретную (отвечает на определенные вопросы);
- косвенную (подтверждает или опровергает некоторые предположения, но лишь косвенно связана с ними);
- оценочную (разъясняет ход событий и предлагает прогноз их развития в будущем) [191, с. 6–7].

Существуют и другие варианты классификации информации, но в плоскости латентологии обратимся, прежде всего, к распределению по степени закрытости: а) открытая (более или менее доступная); б) полужакрытая (не тайная, но контролируемая со стороны тех, кого касается); в) тайная (разглашение которой может создать опасность или нанести вред).

Тем не менее, по обыкновению и чаще всего информацию разделяют на имеющую определенную ценность (а иногда и цену) и на не имеющую никакой ценности в денежном измерении, т. е. она не стоит, как говорят англичане, «ни фартинга». Итак, переходим к вопросу оценки разведанных, осуществляемой на основе определенных критериев\*. По мнению Р. Джонса, «критерий хорошей информационной работы не сводится к тому, что вы правы. Информация должна убеждать оперативные и ис-

---

\* Критерий (от греч. *kriterion* – средство для суждения) – признак, на основании которого производится оценка, определение или классификация чего-либо.

следовательские органы принять соответствующие меры» [163, с. 60].

Определяющий критерий ценности информации – это ее **полезность**. Поэтому и существует информация полезная, нужная и бесполезная, ненужная вообще. В первую очередь полезность – показатель того, как приобретенная информация/данные соотносятся с интересами субъекта политики, его намерениями действовать или деятельностью. Полезность – это категория во многом (если не во всем) субъективная. Она не является качеством, объективно присущим вещам или явлениям. Полезно лишь то, в чем есть необходимость. На практике полезность определяется оценкой потребителя или специалиста соответственно анализу конкретной ситуации. Например, к человеку, который имеет намерение баллотироваться, допустим, на должность мэра городка Факфак в Новой Гвинее, от туриста случайно попадает суперконфиденциальная информация о содержании переговоров в итальянском парламенте относительно формирования межпартийной коалиции. Этому человеку подобная информация, скорее всего, совсем не интересна и абсолютно бесполезна, поскольку для будущего кандидата прежде всего важно знать все, что касается конкурентов на его собственных избирательных гонках.

Нейтрализовать элемент субъективизма в оценке полезности разведанных способен лишь специалист высокого класса. Именно он придает разведывательной информации окончательный характер прежде, чем она попадет к партийным деятелям или руководителям государства. Неудачи Советской Армии в начале Великой Отечественной войны, считают историки спецслужб А. Колпакиди и Д. Прохоров, во многом были следствием ликвидации аналитического отдела ГРУ А. Артузовым, переведенным в аппарат военной разведки из ОГПУ: «Отсутствие аналитической службы и связанные с этим грубейшие просчеты и

ошибки были официально признаны службой внешней разведки России лишь 60 (!) лет спустя» [96].

Почти однопорядковым с полезностью является критерий **значимости** информации, т. е. ее важности, определяющейся соотношением с другими сведениями, ценностными позициями, субъектами разведки и приоритетом политических событий, которых она касается. Далее укажем критерии **достоверности** и **точности**: первый оценивает вероятность того, что информация совпадает с действительностью, а второй – насколько адекватно отражает реалии в пределах заданной вероятности. Достоверность разведанных определяется путем получения ответов на такие вопросы:

- возможен ли данный факт (или событие) вообще;
- не является ли сообщение само по себе противоречивым;
- подтверждаются ли полученные факты другими источниками;
- в какой степени полученные данные соответствуют имеющимся;
- если полученные факты не соответствуют данным из других источников, то какие из них можно считать наиболее достоверными.

Возможная достоверность разведанных обозначается следующими цифрами:

- 1 –подтверждается другими источниками;
- 2 –вполне достоверные, вероятно правдивые (3 к 1);
- 3 –возможно правдивые и достоверные (50 на 50);
- 4 –достоверность и правдивость сомнительна (3 против 1);
- 5 –достоверность маловероятна, неправдоподобные;
- 6 –достоверность установить невозможно, неопределенная.

Чрезвычайно важным является критерий **своевременности** информации. Даже абсолютно достоверная и

точная информация может не иметь ценности, если поступила после того, как событие, на развитие которого можно повлиять, уже состоялось и его повторение не прогнозируется. Обеспечение своевременности как важнейшего требования к информации создает более всего трудностей для разведчиков. Следует руководствоваться принципом «мало, но быстро и своевременно». Это достигается благодаря:

- правильному распределению времени между подготовкой и редактированием документа;
- поручению работы сотрудникам, специализирующимся в данной области;
- разъяснению исполнителю важности соблюдения срока обработки и не планировать сделать более, чем он способен [163, с. 51].

Кроме того, внутренняя ценность информации способна уменьшаться со временем по таким причинам:

- в связи с изменениями ситуации;
- в связи с возможными, но не известными намерениями, вследствие которых разведывательная информация не может быть использована с такой же уверенностью, как и ранее;
- в связи с потерей к ней интереса со стороны заказчика [163, с. 58].

Далее укажем на критерий согласованности данных (если их много или они получены из разных источников) и на критерий понятности и определенности изложения. Довольно часто данные оцениваются с точки зрения полноты, характеризующей необходимую достаточность для уверенного формирования стратегии и тактики политических действий. В то же время надо подчеркнуть: обработке подлежат *все* полученные разведданные, в том числе неполные. Отдельный достоверный, пусть и неполный, факт может стать важным вкладом в разоблачение дезинформационной игры неприятеля. Впрочем, критерии полноты и



точности могут быть частично отданы в жертву своевременности.

Особенно большого внимания заслуживает критерий надежности разведанных, что связано с оценкой источника информации, прежде всего, на основании опыта его предыдущего использования.

Вообще, по возможности, проверяются все разведанные, но степень необходимости проверки зависит от надежности источника. Согласно И. Хеймонту, уровень надежности источников и органов, добывающих информацию, принято кодировать буквами [232]:

А – абсолютно надежный и компетентный источник;

Б – обычно надежный;

В – надежный;

Г – не всегда надежный;

Д – ненадежный;

Е – неопределенная надежность.

Индекс «А» получает источник, который имеет многолетний опыт и широкие возможности в получении разведанных, «Б» – источник, зарекомендовавший себя как весьма компетентный. Поскольку не исключено, что источник, надежность которого не вызывает сомнений, неосознанно может передать явную дезинформацию, а совсем ненадежный, наоборот, – ценнейшие сведения, то полученные разведанные кодируются с учетом надежности и достоверности одновременно. Так, например, индекс «Б-3» означает, что сведения поступили от довольно надежного информатора и, возможно, «50 на 50» – правдивые. Если возникают сомнения в достоверности данных – их лучше отложить до подтверждения, а данные неопределенной надежности («Е») не уничтожать, так как они в будущем могут подтвердиться. Во время рассылки оценка выставляется за каждый элемент информации.

По мнению В. Плэтта, к главным принципам работы с информацией относятся:

- Целенаправленность (постановка четкой цели сбора и анализа информации).
- Определенность понятий (необходимо четко договориться, что означают такие термины, как возможности, уязвимые места, намерения и другие).
- Использование всех источников (нужно использовать все возможные источники информации, чтобы можно было их сравнивать и проверять).
- Раскрытие значения фактов (необходимо раскрывать содержание «сырых» фактов. Это возможно, если сравнить их с данными прошлых лет или других стран).
- Установление причин и следствий (установление причин тех или иных явлений облегчает использование разведывательной информации органами, определяющими политику).
- Учет национального характера народа (культура, религия, фольклор помогают установить особенности национального характера, способные увеличивать или уменьшать возможности этой страны).
- Определение тенденций развития (следует отметить тип тенденции: постоянная, циклическая, неизменная. Это помогает прогнозированию как составляющей части аналитической работы).
- Степень достоверности (читатель документа должен иметь полное представление о достоверности и правильности наиболее важных указанных в нем фактов).
- Выводы (это важнейшая часть любого документа: поскольку читатель обращает внимание часто лишь на выводы, к ним надо относиться наиболее требовательно) [164].

Придерживаясь этих принципов в любом варианте работы, считает В. Плэтт, необходимо:

- подобрать факты;
- оценить их;

- дать им определенную трактовку;
- построить на их основе гипотезу или выдвинуть объяснение, с помощью которых можно было бы составить целостное представление обо всем исследуемом явлении, а также о взаимосвязи отдельных его элементов;
- далее следует сделать выводы и проверить их правильность;
- результат исследования и выводы должны быть изложены правильно и понятно [164, с. 89].

После собирания, обмена и оценки разведанных наступает стадия их обобщающей информационно-аналитической обработки на основании определенных принципов информационной работы. Обобщение и интерпретация данных является процессом, имеющим целью создание логической картины или гипотезы относительно деятельности неприятеля и включающим три довольно самостоятельных аспекта:

- изучение существующей среды и современной политической ситуации;
- изучение возможностей;
- изучение, интерпретация и прогнозирование намерений.

Несколько замечаний относительно этих аспектов.

Субъект политики, действуя в конкретных условиях, реализует свой ресурсный потенциал ради достижения определенной цели. Но для выбора адекватных мероприятий ее достижения, оптимального применения ресурсов необходимо проанализировать среду, в которой субъект политики должен действовать. «Политическая ситуация – это состояние политической системы и комплекс взаимодействий между ее субъектами в определенный период времени» [93, с. 115]. Умение правильно анализировать политическую ситуацию обеспечивает значительное преимущество в политической деятельности тому, кто им вла-

деет. В целом анализ политической ситуации может быть сведен к анализу изменяющихся состояний политической системы. А в системе факторов, входящих в политическую ситуацию, особенно важно определить решающее звено, ключевой элемент. Это явление получило название сверхдетерминации. Так, например, элементом сверхдетерминации может выступать определенная экономическая или экологическая проблема, политический процесс, деятельность политической партии, лидера, состояние психики и т. п. Искусство ситуационного анализа заключается в умении рассмотреть конкретную проблему в системном виде и определить главные причины ее возникновения. Полный анализ политической ситуации должен охватывать взаимодействие всех политических акторов, которые в совокупности и составляют систему общества, причем в данное время и в соответствии с рассматриваемой проблемой. По критерию объекта анализа выделяют вертикальный, горизонтальный и фрагментарный типы анализа, а по критерию полученной задачи исследования – проблемный и диагностический типы [181, с. 106–109].

Каждая составляющая политической ситуации и будущей политической деятельности объекта разведки содержит в себе целый комплекс возможностей, реализация которых зависит от активности, направленности усилий, задействованных в политике сил. Четкое представление о возможностях неприятеля – будь то государство или политическая партия – создает необходимую предпосылку для стратегического преимущества над ним.

В процессе анализа ситуации и оценки возможностей следует избегать эффекта «зеркального подхода», когда разведчик-аналитик проектирует собственную культуру, ментальность, жизненный опыт, свои субъективные ощущения – на реалии другой среды. Еще одну возможность ошибиться содержит в себе так называемая «гипотеза рационального актора» – анализ и прогноз деятельности не-

приятеля исключительно на основе учета рационально обоснованных поступков. Иррациональность тоже имеет место в мире.

Что касается анализа намерений, то для этого необходимо иметь информацию о социально-психологическом портрете политического руководства, характере правящей элиты, «теневых» кабинетов, «кухонного комитета», агентов влияния, найти специфику принятия политических, государственных решений и т. п.

Анализ информации после собирания фактов включает также их интерпретацию. Это означает:

- систематизацию фактов по степени явной или ощущаемой причастности к тому или иному тематическому вопросу;
- выявление с помощью интуиции определяющих звеньев цепи задач и политической ситуации;
- формулирование предположений, объясняющих основные факты;
- получение, при необходимости, дополнительных данных;
- оформление выводов и их проверку на согласованность с другими фактами.

Если одни вопросы в процессе обработки получают прямой и четкий ответ, то относительно других приходится ограничиться лишь выдвижением новых предположений. В их разработке большую роль играет интуитивное понимание причинно-следственных связей и определяющих рычагов, умение подниматься над огромным количеством фактов и не потонуть в них. Ошибка в таком случае чаще всего возникает из-за неполноты и сомнительности использованных материалов, а также из-за склонности аналитика концентрироваться на фактах, соответствующих его собственным ожиданиям. Наиболее удачная интерпретация базируется на четком уяснении: ключевых лиц в команде противника, его минимальных и максимальных посягательств;

наличии системности в действиях; что преобладает в его действиях – логика, случайность, эмоции и т. п.; существования у противника верных союзников; уязвимых мест неприятеля; того, как он трактует ситуацию; вероятной реакции на действия каждой стороны [191, с. 59–60].

Поскольку политическая разведка способствует выяснению вероятного направления действий противника, то она обязательно связана с политическим прогнозированием. Чтобы прогноз был надежным, необходимо дополнительно иметь информацию по таким вопросам: какой курс определенный субъект проводил в прошлом, например, если это государство, – о его политике в прошлом; знать, придерживалось ли это государство в международной политике данного курса на протяжении длительного периода или от случая к случаю, не превратился ли этот курс в постоянную тенденцию, кто из союзников может поддерживать такой курс, какие силы заинтересованы в проведении этого курса; следует также иметь информацию о том, как непосредственно рядовые граждане конкретного государства оценивают собственное положение в сложившейся ситуации и прогнозируют ее развитие.

Все стадии этого цикла имеют важное значение. Например, что касается умелого изложения сведений, то В. Шелленберг в своей книге «Лабиринт» рассказал о разработанных им приемах предоставления соответствующей информации Гиммлеру: сначала излагались факты и предложения, детали же подавались потом, поскольку Гиммлер был человеком, который мог прервать на середине отчета, и тем самым потерялась бы существенная часть информации [248, с. 64].

**Использование развединформации** является заключительным этапом разведывательного цикла. В процессе информационно-аналитической обработки материалы приобретают удобную для использования форму и распространяются по необходимым инстанциям, где, с учетом

представленной развединформации, вырабатываются соответствующие политические решения или рекомендации, осуществляются необходимые практические мероприятия.

Как отмечал основатель и многолетний руководитель ЦРУ А. Даллес, «информация, собранная разведкой или составленная аналитиком, не принесет большой пользы, если не попадет у руки «потребителей», т. е. тех, кто определяет политику. Делать это надо своевременно, в четкой и ясной форме, чтобы разведывательные сведения легко можно было связать с той политической проблемой, которой в данный момент занимаются лица, пользующиеся разведывательной информацией» [54, с. 153].

Полученная информация завершает свое движение, происходит ее конечное потребление и тем самым дается толчок к началу новой разведывательной акции: у «потребителя/заказчика» возникают новые потребности в информации особого содержания. Все повторяется. Процесс разведывательной деятельности приобретает, таким образом, циклический характер, как об этом говорилось раньше.

## **5.2. Политическая разведка как наука и искусство**

Необходимость подхода к разведке как к науке доказал еще в начале XX столетия реформатор русских спецслужб, флотский офицер Александр Щеглов. Огромную научно-разведывательную систему построил в Германии руководитель внешней разведки службы безопасности Вальтер Шелленберг, который писал потом по этому поводу: «У меня появилась идея создать самостоятельную рабочую группу, ... которая занималась бы только разработкой научных основ методики разведывательной работы» [8, с. 113]. Американские специалисты по разведке летом 1941 г. тоже привлекли к разведывательной работе в структуру «R&A» наилучшие научные «умы» США – профессоров из восьми ведущих университетов и колледжей.

**Разведка как наука, прежде всего, базируется на осознании и использовании определенных объективных закономерностей и тенденций в области получения информации и осуществления влияний.** В таком качестве она включает:

- использование методов научного познания (наблюдение, анализ, синтез, индукция, дедукция, техническая обработка, абстрактное и конкретное мышление, исторический и логический способы познания и т. п.);
- наличие определенной теоретической основы и следование ей на практике;
- гибкость и умение быстро находить решения, соответствующие изменениям условий деятельности;
- умение перенимать опыт других спецслужб и областей науки;
- способность правильно определять иерархию и приоритеты вопросов;
- выделение форм, методов и средств разведывательной деятельности, адекватных целям и задачам политики.

Особое место в научных основах разведывательной деятельности занимают методы научного познания. Один из разделов работы В. Землянова «Своя контрразведка» специально посвящен этому вопросу и имеет название «Методы научного познания на службе в контрразведке». Автор последовательно раскрывает сущность и специфическое применение таких методов, как наблюдение и эксперимент, роль приборов в научном познании, анализ и синтез, индукция и дедукция, исторический и логический способы познания, абстрактное и конкретное, математические методы, моделирование [71]. При этом, безусловно, ведущая роль принадлежит синтезу данных и информации.

Научная основа разведки не гарантирует ей всесилы и безошибочности. Закрытый характер разведывательной деятельности усиливает тенденцию зависимости результа-



тов теоретических наработок от политических ориентаций и вкусов, от того, что желают видеть или получить. Существуют также неумышленные, объективные или субъективные трудности, которые могут мешать объединению разведки и науки. Это, например, разная степень компетентности научных работников и специалистов по разведке, противоречия между теоретическим и практическим сознанием. Ситуация значительно ухудшается из-за иллюзий в разведке, т. е. наличия утопических явлений в разведывательной работе.

Наконец, разведка как искусство означает присутствие в ней элементов интуитивного порядка. Таким образом, решается двойная задача: компенсировать недостаток безусловного (в идеале – научного), но относительного и не полностью точного знания, не углубляясь в сферу иррациональности и не допуская неподотчетных действий.

Специалисты не без оснований считают, что одной из наилучших разведслужб XX столетия был Абвер. Начиная очень скромным учреждением в 20-х годах, Абвер, к моменту развязывания Германией Второй мировой войны, достиг больших успехов в первую очередь благодаря выдающимся личным способностям его руководителя – В. Канариса, о котором говорили, что «он имел относительно информации буквально «шестое чувство». Это чувство один из бывших офицеров Абвера назвал «интуитивным ощущением иррациональных процессов» [8, с. 73, 169].

Считается, что интуиция является одним из важных качеств настоящего разведчика, она временами может не только помочь добыть информацию, но даже сохранить жизнь. Генерал КГБ Б. Соломатин, отвечая на вопрос, почему он как резидент в США, нарушая все инструкции, все же пошел на встречу с Дж. Уокером (офицером-шифровальщиком американских ВМС), отмечал: «Интуиция подсказывала мне, что Уокер не «двойник». Интуиция – это, конечно, не случайная догадка, она требует

накопления достаточных знаний и практического опыта, в данном случае – разведывательной работы» [153, с. 345]. А если к интуиции прибавить мощные знания и опыт – то такой человек в разведке может осуществить невозможное.

Один из мастеров советской разведки, руководитель ОГПУ в 30-е годы В. Менжинский, владел двенадцатью языками, среди которых были китайский, японский, арабский, персидский, увлекался математикой, физикой, астрономией, писал стихи. Выдающийся советский разведчик Д. Быстролетов владел двадцатью языками, имел две докторские степени западных университетов, занимался разведкой 11 лет, шесть из которых находился на нелегальной работе. Именно благодаря такому соединению интеллекта, опыта и интуиции разведка становится искусством. На это обращал внимание еще Сунь-цзы, требуя от руководителей шпионов, кроме прочего, – ума, тонкости и проницательности. Комментаторы Сунь-цзы считают последнее из перечисленных свойств чрезвычайно могущественным: человек, имеющий глубокую проницательность, может все предвидеть, все предусмотреть. Когда есть проницательность и еще раз проницательность, в делах нет ничего невозможного, нет ничего несущественного: обо всем знают заранее [243, с. 14].

Где-то на границе подсознания, знания и интуиции возникают необыкновенные импровизации, оригинальные находки, удачные догадки, артистичные комбинации и неординарные решения разведчиков. В таком качестве **разведка как искусство охватывает:**

- умение разбираться в политической психологии и политическом поведении масс, политических деятелей и противников;
- способность устанавливать контакты, результативно общаться, входить в доверие, располагать к себе, а в случае необходимости – влюблять в себя;

- определение наилучших путей, методов и средств достижения цели в условиях недостатка необходимой информации;
- умение извлекать уроки из неудач и поражений;
- способность творчески применять в своей деятельности научные разработки и положительный опыт.

Не случайно свою наиболее известную книгу руководитель ЦРУ А. Даллес назвал «Искусство разведки», хотя по смыслу в ней преимущественно речь идет о теоретических, в определенном смысле научных основах разведывательной деятельности (англ. *craft* – искусство, ремесло, ловкость).

### 5.3. Агентурная и легальная политическая разведка

В зависимости от способов получения информации – тайных или открытых – разведку, соответственно, делят на агентурную и легальную. Остановимся на этом более подробно.

Первые упоминания об агентурной работе можно найти в текстах Древнего Мира. В частности, в библейской «Книге Чисел» (глава 13) речь идет о том, как Моисей получил от Бога указание отправить людей на поиск земли Ханаанской с поручением, в целом охватывавшим политические, военные и экономические вопросы. По возвращении «агенты-нелегалы» представили Моисею полный отчет. В других местах Библии тоже можно найти рассказы о некоторых акциях агентурной разведки.

За четыре тысячи лет, прошедших с той поры, сотни тысяч мужчин, женщин и даже детей становились участниками агентурной работы в качестве добровольных или невольных помощников спецслужб, осуществляя разведывательные или контрразведывательные действия. Напомним этимологическое толкование слова «агент» (от лат. *agens/agentis* – действующий): а) лицо, не являющееся

штатным сотрудником спецслужбы, но действующее по ее заданию; б) кадровый сотрудник спецслужбы, тайно осуществляющий разведывательную или контрразведывательную деятельность, по обыкновению, под прикрытием какой-нибудь «легенды».

**Агентурная разведка** – это вид организации разведывательной деятельности, основанной на агентурном проникновении на объекты, вызывающие определенный интерес [3, с. 410–411]. В таком случае **агентурная работа** является действиями спецслужб, связанными с созданием и использованием агентуры для реализации специфических задач. **Агентурный метод** – это совокупность приемов и способов соответствующего легенде поведения негласных сотрудников (агентов), а также оперативных сотрудников спецслужб по получению информации путем установления (или развития) доверительных отношений с лицом, которое ею владеет [3, с. 14]. Оперативных работников, работающих с агентами, часто называют агентуристами, а непосредственное руководство работой одного или нескольких агентов и конспиративную связь с ними поддерживает куратор – сотрудник разведки, резидент или агент-групповод. Агент, осуществляющий операцию без помощи других агентов, называется «одиночкой».

Иногда возникает вопрос относительно отличия или тождественности понятий «разведка» и «шпионаж», или «разведчик» и «шпион». Никакой разницы между этими терминами нет, кроме сугубо эмоциональной окраски, демонстрирующей двойственность морали человека в силу диалектичности его мышления. Все относительно, поэтому иностранных сотрудников спецслужб, причиняющих вред и беды, зовут «шпионами», а отечественных называют «агентами» и «разведчиками» [3, с. 48–50].

Классическую классификацию тайных агентов привел полководец и военный теоретик древнего Китая Сунь-цзы

(VI ст. до н. э.) в своем трактате «Пинь-фа» («Искусство войны»). Ею пользуются до сих пор, что свидетельствует о том, как мало, по сути, изменилась разведка и контрразведка. Согласно Сунь-цзы, объектами разведки может быть все в стране или лагере противника: нет ни одного человека, ни одной области, ни одного явления, которые могли бы оставаться вне внимания шпионов. Сунь-цзы различал пять видов агентов: 1) местные; 2) внутренние; 3) обратные; 4) шпионы смерти; 5) шпионы жизни. Это означает:

- «местные шпионы» – местные жители, поставляющие необходимые данные во время пребывания там армии, рядовой состав в рядах противника;
- «внутренние шпионы» – чиновники, лица из управленческих структур противника, одновременно являющиеся агентами другого государства;
- «обратные шпионы» – агенты, проникшие в лагерь неприятеля, но после разоблачения начавшие работать в «обратную сторону», т. е. против тех, кто их послал;
- «шпионы смерти» – агенты, засылаемые с заданием, выполнение которого, например, доставка противнику ложной информации, предполагает их гибель;
- «шпионы жизни» – агенты, засылаемые в стан противника за какими-то сведениями с четкой перспективой возвращения с этими разведанными живыми [3, с. 59].

Известны также классификации, предложенные немецким кайзером Фридрихом II и военным министром России генералом Барклаем-де-Толли. В современной литературе можно насчитать несколько десятков категорий агентов. Чаще всего, в зависимости от функций и характера осуществляемой деятельности, выделяют:

- агентов влияния, по заданию спецслужб использующих свое служебное положение и другие возможно-

- сти для негласного воздействия на правительственную политику, общественное мнение, деятельность политических партий и государственных учреждений; главная цель агента влияния – приблизиться к вершине власти;
- агентов-«кротов», которые находятся в рядах спецслужб или армии противника, благодаря чему имеют доступ к тайной информации чрезвычайной важности;
  - «инициативников» – носителей закрытой информации, которые по собственной инициативе, без какого-либо побуждения извне, устанавливают контакты с целью сотрудничества с заинтересованными спецслужбами;
  - агентов-вербовщиков – специально подготовленных агентов, по поручению руководства привлекающих к тайному сотрудничеству в качестве агентов лиц, вызывающих определенный интерес; как правило, предварительно этих лиц находят и изучают агенты-наводчики;
  - агентов-двойников (двойных агентов) – агентов, которых спецслужба противника разоблачила, перевербовала и заставила одновременно работать на себя;
  - близких наблюдателей – агентов, целенаправленно используемых для незаметного наблюдения за определенным лицом путем личных и профессиональных контактов;
  - агентов-дезинформаторов, сознательно предоставляющих спецслужбе, с которой имеют связь, заведомо неправдивую информацию по вопросам, интересующим эту спецслужбу, выдавая ее за правдивую;
  - радистов («музыкант», «пианист») – агентов, специально подготовленных для поддержания конспира-

- тивной радиосвязи между нелегальной резидентурой и Центром (у американцев на сленге агентов – с «фирмой», у россиян – с «конторой»);
- разработчиков – агентов, наблюдающих за поведением и жизнью лиц, которые «разрабатываются» спецслужбой, изучают их связи, служебные отношения и т. п. и выполняют другие задания в отношении этих лиц;
  - связников – агентов, используемых спецслужбой для осуществления конспиративной связи со своими структурными звеньями или отдельными агентами в третьих странах;
  - спящих, или «сонь», – агентов с надежной легализацией, засылаемых к противнику с заданием «залечь на дно» и потихоньку, на протяжении лет, приобретать полезные контакты на будущее;
  - провокаторов – агентов, по заданию спецслужбы находящихся в рядах противника и конспиративно организующих провокации против этой спецслужбы, противозаконные акции с целью дискредитации противника [3].

В агентурной разведке используются специальные научно разработанные и отработанные на практике методы поиска и вербовки информаторов, методы обеспечения результативного общения, методы целенаправленного влияния на человека, методы обеспечения безопасности во время осуществления операции и т. п. Даже существует собственная профессиональная терминология. Так, например, предлагаем уважаемому читателю в качестве развлечения решить такую задачу: построить фразу, исходя из того, что на сленге спецслужб: «врач» – полиция; «дразнить» – создавать ловушку; «друг» – коллега из спецслужбы; «дубок» – одно из названий тайного почтового ящика; «забор» – граница; «болеть» – находиться под арестом; «перелицовка» – процесс создания двойного агента; «про-

дано» – термин британских спецслужб, означающий – объект ликвидирован, убит\*.

Большинство специалистов считает, что в современных условиях агентурная разведка поставляет приблизительно 10% информации, и это ее ценнейшая часть. В то же время оставшуюся часть информации можно собрать целиком легально, путем обработки и анализа специализированных журналов и научных работ, парламентских отчетов, внутренних изданий предприятий или организаций, партийных и отраслевых газет, личных встреч на семинарах и конференциях, во время обмена мнениями, открытым наблюдением за противником/конкурентом и т. п.

**Итак, легальная и условно легальная разведка – это деятельность спецструктур, используемая для получения информации, не прибегая при этом к тайным операциям и не скрывая источников информации.**

Можно выделить три основные формы легальной разведки:

- 1) приобретение и анализ открытых публикаций, которые издаются в интересующей стране;
- 2) получение информации при непосредственных контактах агентов спецслужб с теми, кто их интересует, на разного рода приемах, встречах, конференциях, сбор слухов, направление запросов в разные организации и учреждения, анкетирование;
- 3) открытое и полуоткрытое визуальное наблюдение, кино съемка и фотографирование при перемещении объектов разведки по стране.

*Сбор разведывательной информации из открытых источников.* Спецслужбами внутренней и внешней разведки регулярно проводится закупка и получение иными способами официальных изданий научной, технической и по-

---

\* Вариант ответа: «Врач за забором дразнил друга дубком – друг заболел, похудел и перелицевал одежду. Пришлось продать».



литической литературы, периодических изданий и других открытых материалов по разным вопросам жизнедеятельности страны и элементов ее политической системы с целью извлечения из этих источников нужной разведывательной информации.

Так, например, накануне Второй мировой войны большинство сведений немецкая разведка получала из открытых источников, преимущественно газет и журналов. В то же время в США под опекой Управления стратегических служб функционировал Межведомственный комитет по собиранию иностранных публикаций. В 1943 году секция публикаций этого комитета обработала за шесть месяцев свыше 30 тыс. статей в официальных газетах и журналах и более 66 тыс. статей на микрофильмах, каждую неделю сюда на анализ поступало 45 тыс. листов иностранных материалов [8, с. 116]. В Советском Союзе ГРУ имело свой собственный Институт информации, действовавший независимо от управлений агентурной, технической и другой разведки и занимавшийся исключительно открытыми источниками: сообщениями печати, радио и телевидения [8, с. 118].

*Сбор разведывательной информации выведыванием* осуществляется, по обыкновению, при общении на официальных приемах, научных симпозиумах и конференциях, на пресс-конференциях, при деловых и личных встречах, при посещении посольств, учреждений местных ячеек политических организаций и т. п. Опрашивание может также проводиться при отъезде или въезде граждан на проживание в другую страну. Все эти методы активно используются для сбора секретной информации. Например, во внешней разведке, устанавливая контакты с гражданами страны, кадровые сотрудники и агенты в процессе общения с ними стараются получить нужную информацию путем выведывания «наугад», т. е. когда человек не сознает, что иностранец в беседе с ним стремится получить информацию,

интересующую разведку. Пользуется выведыванием и внутренняя разведка и политический сыск. Известно, как таким образом были раскрыты планы заговорщиков из числа сотрудников Абвера относительно ликвидации Гитлера. Тайной полиции помог «салонный шпионаж». Вдова бывшего министра Веймарской республики фрау Солф регулярно организовывала у себя дома чаепитие. Когда там «за чашкой чая» собирались члены антинацистского кружка генерала Остера, они иногда болтали о своих тайных планах в присутствии других лиц, если те тоже ругали режим фюрера. Одно из таких лиц работало на гестапо, что поставило крест на всех затеях неосмотрительных заговорщиков [8, с. 199].

Для выяснения и поддержки контактов с гражданами нужной страны посольства иностранных государств устраивают приемы как в своих зданиях, так и на квартирах дипломатов, на которые приглашаются должностные лица и специалисты, ученые и общественные деятели целевой страны. Преимущество, как правило, предоставляется тем, кто владеет интересующей спецслужбы информацией. С учетом того, что контакты во время приемов бывают сравнительно кратковременными, разведчики и агенты специально учатся приемам выведывания нужной информации в таких условиях. При этом учитываются слабости и недостатки отдельных ученых и специалистов, их хвастовство своей информированностью или причастностью к решению важных вопросов, восприимчивость к лести и корыстолюбию, желание снискать популярность в научных кругах и амбиции.

Анализируя современную легальную разведку именно на территориях бывшего СССР, аналитики отмечают, что спецслужбы используют и такой способ получения разведывательных данных, как направление в местные научно-исследовательские учреждения и организации, а также отдельным ведущим ученым и специалистам разных запро-

сов от фирм, «научно-исследовательских» центров, университетов и т. п. Поводом для этого служит расширение научных связей, предоставление консультаций, написание рецензий, отзывы, ознакомление с научными работами и т. п. Так, например, в процессе обсуждения возможности общего производства Украиной и западными фирмами нового самолета «АН-140» иностранные специалисты полностью ознакомились с документацией этого перспективного самолета, многое скопировали. А потом западные самолетостроители отказались от сотрудничества, объясняя это возражением со стороны профсоюзов.

Есть также способы инициировать получение из стран СНГ новых идей, изобретений и разработок. Причем, делая запрос относительно информации, носящей характер «ноу-хау», не упоминается и не предлагается заключение соглашений о ее конфиденциальности и стоимости.

*Сбор разведывательной информации визуально.* Во внешней разведке этот метод активно используется для сбора разведывательной информации о военных, оборонительных и промышленных объектах посредством увеличения открытости, взаимных инспекций и т. п. В зависимости от состояния военно-политической ситуации в мире и двусторонних отношений указанный метод сбора разведывательных данных, используемый на постоянной основе при поездках по стране, может то интенсифицироваться, то, на некоторое время, ослабевать. Во внутренней разведке часто визуально наблюдаются поездки и выступления кандидатов-конкурентов во время избирательных гонок.

Используя определенную универсализацию признаков, характеризующих однородные объекты, специалисты по отдельным признакам воссоздают достаточно достоверное представление о разведывательном объекте. В разведывательные поездки по стране отправляются, по обыкновению, высококвалифицированные специалисты, которые и собирают достаточно ценную для спецслужб информацию.

Осуществляя такие поездки, разведчики часто используют технические средства: оптическую технику, радиоэлектронную аппаратуру, специальные технические средства.

В пределах данной градации можно выделить учреждения-субъекты внешней легальной разведки:

- дипломатические представительства и диаспоры за границей;
- сеть средств массовой информации: пресса, телевидение и т. п.;
- разные гуманитарные, неправительственные, коммерческие организации и т. п.

Физическими субъектами легальной внешней политической разведки являются: дипломаты, ученые, журналисты, туристы, функционеры политических партий и общественных организаций, бизнесмены, стажеры, представители благотворительных фондов и т. п. Обобщая, можно сказать, что, будучи профессионалами в своей области, они занимаются собиранием и передачей информации заказчику, которым выступает или определенное государство, или политическая организация, структура, лицо и т. п. В 1972 году в римском клубе дипломатов с обширной программной речью о перспективах развития НАТО выступал Генеральный секретарь этой организации Й. Лунс. Поскольку общаться в клубе было принято на французском языке, то от советского посольства присутствовал единственный его сотрудник, знавший французский, – Е. Чебурашкина, она же офицер внешней разведки КГБ (оперативный псевдоним «Надежда», в отставку вышла в звании подполковника). На следующий день итальянские газеты без каких-либо подробностей сообщили о встрече дипломатов с Лунсом, однако Москва получила от разведчицы подробнейший конспект выступления Генсека НАТО и дала ему высокую оценку за ценные сведения.

В условиях современного уровня развития информационной инфраструктуры планеты можно говорить о неогра-

ниченном количестве возможных источников легальной информации: «легальные» резидентуры разведслужб государств в посольствах стран за границей, подсистема политической культуры, пресса, электронное информационное поле, учетная информация, политические элементы военной доктрины и т. п.

Немцы скрупулезно подсчитали, что легальная разведка обходится дешевле, чем агентурная, в несколько раз. Поэтому немецкая разведка работает не столько в инициативном направлении, сколько по заказу министерств, ведомств и правительства. Она тщательно опрашивает всех эмигрантов и, в результате, получает исчерпывающую информацию по экономическим, политическим и военным проблемам. Французы отдают предпочтение получению интересующей их информации в непринужденной беседе с секретносителями и видными государственными деятелями. Испанцы просто заказывают русским политологическим институтам разнообразные исследования и за сравнительно небольшие денежные вознаграждения получают необходимую информацию по определенному кругу вопросов [68, с. 84–85].

В русле анализа современной практики легальной политической разведки в СНГ заслуживают внимания статьи М. Манкиева и И. Симоненко, рассматривающих скрытое участие западных политических сил в политической жизни, соответственно, России и Украины.

Так, М. Манкиев раскрывает характер деятельности западных и формально русских фондов, мониторинговых сетей и т. п., ориентированных на интересы западных заказчиков. Он делает ударение на том, что с помощью ряда неправительственных организаций (НПО) западные спецслужбы бесплатно собирают информацию, которая может быть использована для дестабилизации русского общества. Особенно активно в данном направлении на территории России работают спецслужбы Великобритании. «Усилен-

ную активность на Северном Кавказе и в целом на Юге России, – утверждает Манкиев, – демонстрирует много государств–членов НАТО, начиная с Соединенных Штатов. Широко известная деятельность фондов Карнеги, Сороса. Раньше разные западные НПО и фонды были представлены на территории России непосредственно. В последнее время их тактика изменилась. Официально они выехали из России, но создали свои дочерние структуры, которые зарегистрированы как русские некоммерческие организации, но являются таковыми лишь формально». Можно считать, что это утверждение касается и Украины.

По данным СМИ, зарубежные организации в той или иной мере причастны к инспирированию всех «цветных революций» на постсоветском пространстве (Грузия, Украина, Киргизия).

Опыт аналогичной деятельности прозападных НПО представлен в отчете Временной следственной комиссии по вопросам установления фактов иностранного вмешательства в финансирование избирательных кампаний в Украине. В. Мишура, глава комиссии, в этом аналитическом отчете констатирует иностранное влияние на общественно-политическую ситуацию в государстве через организации, получающие иностранные гранты. В выводах работы комиссии речь идет о «легальной разведке» и приводятся примеры, когда негосударственными организациями исследуется политическая ситуация, факторы, влияющие на эту ситуацию, взаимоотношения между властью и оппозицией, структура партийных организаций в регионах и т. п., а также прослеживается ярко выраженное желание влиять на общественное мнение.

«Когда идет речь о проведении семинаров только отдельных категорий политических сил, становится понятно, что деятельность этих организаций имеет определенную направленность. Мы, – подчеркивает В. Мишура, – фактически зафиксировали, что то, чем прежде спецслужбы за-

нимались через иностранных журналистов и разных секретных агентов, сегодня осуществляется абсолютно легально. Легальная политическая разведка дает возможность иностранным «донорам» делать выводы: в каком направлении и с кем именно работать, чтобы достичь собственных политических целей».\*

Как видим, вопросы практики внешней и внутренней легальной разведки наиболее заметно сближаются именно в политической сфере. Феномен легальной разведки довольно сложен, впрочем, есть возможность обозначить основные тенденции ее развития в целом:

- легальная разведка преобладает в странах с высокой культурой, в первую очередь, с развитой политической культурой;
- легальная разведка чаще применяется в тех зонах стратегических интересов страны, которые не являются для нее первоочередными;
- приобретает популярность благодаря небольшим затратам материальных ресурсов;
- в разведке с легальных позиций на первое место выходит военная разведка, на втором месте – экономическая разведка и на третьем – политическая, но они могут меняться местами в зависимости от процессов в обществе;

---

\* Интервью с председателем Временной следственной комиссии по вопросам установления фактов иностранного вмешательства в финансирование кампаний в Украине В. Мишурой «Тайное становится явным» // <http://www.from-ua.com/nocomments/40b1b77a224ae.html>; также: Мишура В. Тайное становится явным // [www.from-ua.com/impossibly/40b1b77a224ae/](http://www.from-ua.com/impossibly/40b1b77a224ae/); Манкиев М. Прозападные НПО как элемент легальной разведки на Юге России // [http://otchizna.su/da.php?mode=show\\_s\\_da&id\\_pod\\_da=2&id\\_s\\_da=86](http://otchizna.su/da.php?mode=show_s_da&id_pod_da=2&id_s_da=86); Симоненко И., Дзюба В. Действует Запад... Молчит Россия // <http://materik.ru/index.php?sektion=analytics&bulid=80&bulsectionid=6966>.

- легальная разведка не предусматривает набора традиционного шпионажа (шантажа, поиска тайной информации и т. п.), поскольку использует открытые источники;
- разведка с легальных позиций стремится охватить как можно больше источников относительно исследуемого объекта и профессионально их обработать;
- главной в легальной разведке является информационно-аналитическая работа – обработка материалов средств массовой информации [см.: 8, с. 316].

Именно информационно-аналитическая легальная разведка спецслужб США в ходе Второй мировой войны вычислила наиболее уязвимое место нацистской Германии – топливные ресурсы. Американско-английские бомбардировки в 1944 году центров производства топлива для немецкой армии заставили Гитлера перепрофилировать подземные заводы, изготавливавшие ракеты Фау-2, на производство синтетического топлива, но и после этого его катастрофически не хватало – порой танки вермахта, прорывая фронт, останавливались и не двигались дальше – их баки были пустыми.

#### **5.4. Неправительственная и партийная разведка**

Как было указано выше, кроме государства, политической разведкой занимаются и другие субъекты общественно-политической жизни. Совокупность причин, обуславливающих их разведывательную деятельность, практически та же самая, что и у правительственных структур, но центр тяжести смещается с вопросов безопасности страны на опережение в политической конкурентной борьбе за власть и другие ресурсы реализации интересов политических акторов и их ценностных позиций. В таком случае разведывательная деятельность направлена на выполнение двух важнейших задач: на избежание неблагоприятных



факторов для функционирования общественной структуры и на обеспечение эффективного развития ее активности во всех сферах, регионах и направлениях, в которых представлены интересы данной структуры.

**Итак, неправительственная политическая разведка – это совокупность согласованных действий по добычанию, интерпретации, использованию и защите необходимой для негосударственных субъектов информации политического характера, получаемой этими субъектами легально, полулегально и нелегально.**

К основным задачам неправительственной разведки можно отнести:

- мониторинг политической ситуации в стране;
- изучение и анализ текущей информации, поступающей из официальных (сообщения в СМИ, полученные пресс-релизы, Интернет, материалы семинаров, конференций, «круглых столов» и т. п.) и неофициальных (агентура и «болтуны») источников;
- аккумуляция, систематизация, изучение и анализ сведений относительно целевых задач по направлениям, например: «Новое законодательство», «Деятельность властных структур», «Выборы», «Конкуренты» и «Союзники»;
- планирование и проведение общественно-политических кампаний и мероприятий;
- обеспечение режима надежного сохранения конфиденциальной информации внутри структуры, безопасности информационной деятельности, предотвращение утечки закрытой информации и т. п.;
- выявление и нейтрализация агентуры противника;
- безопасность личного состава руководства и сотрудников спецслужбы.

Практика показывает, что в современную эпоху многие партии, политики, общественные объединения дополняют честную конкуренцию нечестной, причем последняя не-

редко становится нормой политики. Это значит, в частности, что в области неправительственной политической разведки начинают распространяться приемы и методы, подпадающие под уголовное и иное правовое преследование.

Развивая мысль о неправительственной политической разведке, обратим внимание на существование института получения информации закрытого характера, т. е. разведки во многих политических партиях, независимо от названия организационных структур, занимающихся в них этой работой.

**Партийная разведка – это отдельная партийная служба, предназначенная добывать информацию об угрозах внутри собственной партии, о функционировании других политических партий, их структурных элементов и всей политической системы в целом.** Здесь следует отметить, что первое из указанного является для партии ее внутренней разведкой, а последнее – внешней разведкой.

По этому определению партийная разведка получает и обрабатывает информацию относительно политической системы, в составе которой функционирует данная партия: об общественно значащих интересах и ценностных позициях общественных классов, слоев, прослоек, о состоянии общественно-экономической жизни, расстановке политических сил, механизме реализации власти, парламентских течениях, правительственных рычагах, состоянии информационно-коммуникационной подсистемы, функционировании судебной ветви, состоянии и проблемах местного самоуправления и т. п. Все это осуществляется, преимущественно, в легальном формате деятельности, но не исключает и латентных действий.

Специфику партийной разведки составляет особая роль в ее содержании межпартийных отношений, что включает получение и обработку информации по таким направлениям:

- 
- о партийных интересах, идеологии, проблемах деятельности в пределах политической системы общества и национальной партийной системы;
  - о партийных лидерах, их личных интересах, мировоззренческих позициях, особенностях биографии и характера, состояния здоровья, увлечениях и уязвимых слабостях;
  - о структуре партий, отдельных подразделениях и их функционировании;
  - о стратегии, планах на будущее, тактике и действиях в ближайшее время;
  - об иерархии в «верхушке», кадровом резерве, отношениях между руководством партии и местными ячейками;
  - о внутрипартийных разногласиях и внутренней оппозиции;
  - о методах борьбы во время избирательных гонок;
  - о подготовке информационно-психологических операций и акций «серого» или «черного» пиара;
  - об источниках финансирования партии, денежных поступлениях из-за границы;
  - о связях с другими партиями, межпартийных соглашениях, скрытых рычагах в государственных структурах;
  - о технологии подготовки и принятия решений.

Относительно непосредственно политической партии обозначенное есть «межпартийным» измерением ее внешней разведки, тогда как внутреннее составляют следующие вопросы:

- о членах собственной партии, их настроениях и преданности идеологической доктрине;
- о функционировании собственных структурных подразделений;
- о деятельности внутренней оппозиции;

- об угрозах и безопасности состава руководящего звена, защищенности конфиденциальных элементов деятельности;
- о проблемах деятельности местных ячеек;
- о сомнительных связях и поведении отдельных лиц внутри партии.

Деятельность в этом направлении имеет во многом контрразведывательный характер. Итак, к функциям партийной разведки в общем виде относятся:

- информационно-аналитическое обеспечение деятельности руководства партии;
- выявление и прогнозирование внешних и внутренних угроз жизненно важным интересам и безопасности партии;
- разработка и осуществления мероприятий по опережению и нейтрализации выявленных угроз;
- создание и поддержка в готовности сил и средств обеспечения безопасности, управление ими в повседневных условиях и при чрезвычайных обстоятельствах.

Приоритетом в партийной разведке является тщательная обработка открытой информации, в то же время не исключено использование других методов получения необходимых данных. Таким образом, среди источников партийной разведки могут быть:

- всесторонний анализ открытой информации, поступающей из СМИ;
- детальный анализ законодательства (государственные законы, Конституция, указы президента, постановления Кабмина...);
- глубокий анализ партийных документов (уставы партий, программы партий);
- разнообразные формы социологических исследований;

- использование подслушивающих устройств и другой спецтехники;
- использование агентов и информаторов;
- покупка информации у лиц, приближенных к оппоненту, или у детективных агентств;
- изъятие (кража) информации.

Последние пункты этого перечня не являются нормативным определением или оправданием таких действий. Это лишь констатация того, что существует в жизни и к чему надо быть готовой службе внутренней безопасности (контрразведке партии). Разведывательные подразделения в составе партийного аппарата, как правило, создаются по личному указанию первого лица или при поддержке высшего руководства, укомплектовываются партийными функционерами со значительным стажем пребывания в рядах партии, бывшими работниками спецслужб. Они осуществляют программы обучения своих сотрудников основам политической разведки и контрразведки. Как и в других видах политической разведки, их информационная работа сосредоточивается на изучении политико-экономического положения, возможностей субъектов политики и их намерений. В своем развитии институт партийной разведки проходит несколько этапов, отражающих рост организованности и профессионализма. Можно сказать, что партийная разведка в широком понимании этого термина играет важную роль в деятельности политических партий. Без нее в наше время уже не может эффективно функционировать ни одна политическая партия.

В сфере нечестной политической конкуренции субъекты партийной (неправительственной) разведки способны использовать некоторые сомнительные формы и методы достижения целей:

- выведывание «втемную», когда собеседник не догадывается о намерениях и интересах другой стороны;

- переманивание членов партии или фракции, специалистов, работающих у конкурента;
- ненастоящие предложения членам других партийных объединений с целью выведать конфиденциальную информацию;
- тайное наблюдение за партийными лидерами и функционерами;
- подкуп членов конкурирующей партии (фракции);
- прослушивание разговоров (как конкурентов, так и союзников);
- похищение планов, документов и т. п.;
- шантаж и разные способы давления;
- внедрение своих агентов в организацию/партию конкурента;
- получение информации через коррумпированные элементы в эшелонах власти.

Все конкурирующие партии, кандидаты в избирательных кампаниях должны изучать целевую аудиторию и отслеживать действия конкурентов, но все-таки следует делать это в плоскости сбора открытой информации и честной борьбы. Вряд ли партия или кандидат достигнет значительных успехов в борьбе, если будет действовать «грязно». Вероятно, лишь в переходных обществах, где еще не нормализовалась морально-политическая атмосфера, сомнительные методы способны принести временный успех.

Далее приведен пример структуры аппарата разведки политической партии (рис. 12).

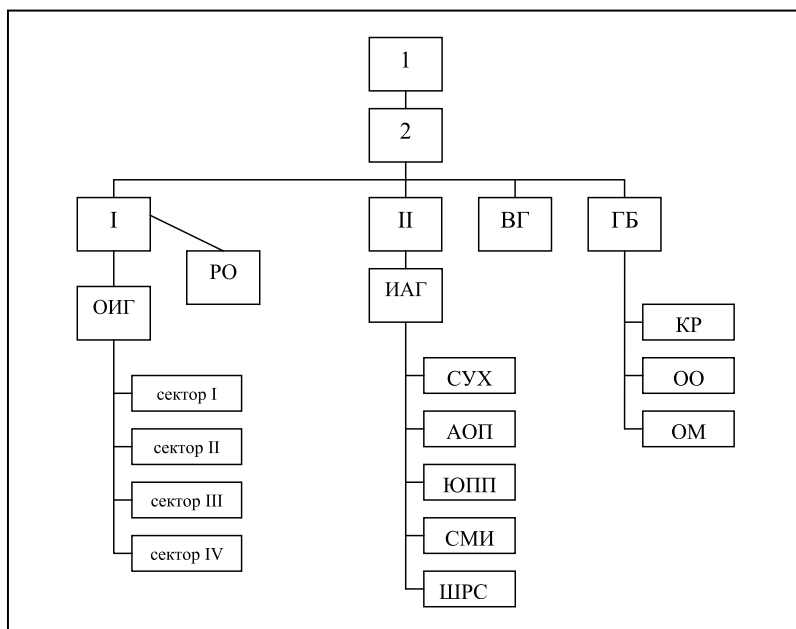

*Рис. 12. Примерная структура аппарата разведки политической партии*

Цифрами и буквами обозначены:

**1** – глава партии.

**2** – начальник отдела разведки. Как правило, скрывается под названием отделов с сопредельными функциями – сбора информации, информационно-аналитического, безопасности, работы с политическими партиями, общественных связей и т. п.

**I** – первый заместитель, отвечает за работу региональных отделений, также координирует действия оперативной группы и группы безопасности.

**ОИГ** – оперативно-информационная группа, отвечает за добывание информации по секторам I-III и проведение спецопераций:

**Сектор I** – государственно-административный сектор: сбор информации в органах власти.

**Сектор II** – сектор организаций: добывание информации внутри политических партий и общественных объединений.

**Сектор III** – общественный сектор: сбор информации относительно настроений и установок населения.

**Сектор IV** – спецоперации.

**РО** – Региональные отделения. В составе данной группы преобладают специалисты по добыванию информации, лица с опытом работы в спецслужбах, бывшие работники отделов внутренней политики учреждений государственной администрации, журналисты.

**ГБ** – группа безопасности.

- КР – сектор контрразведки и защиты информации от несанкционированного доступа.
- ОО – сектор охраны объектов.
- ОМ – сектор охраны мероприятий.

**II** – второй заместитель, координирует работу информационно-аналитической группы (ИАГ) и отвечает за систематизацию, обработку и анализ информации.

- СУХ – сектор сбора и учета информации, хранение архива секретных досье.
- АОП – сектор аналитической обработки и прогнозирования.
- ЮПП – сектор систематизации законов и нормативно-правовых актов, юридической поддержки и контроля.
- СМИ – сектор мониторинга СМИ.
- ШРС – сектор шифрования и расшифровывания сообщений.

**ВГ** – вспомогательная группа, отвечает за финансовые вопросы, хозяйственное и транспортное обеспечение, техническое и специальное оснащение структур отдела.

## Резюме

Разведка может рассматриваться одновременно в трех ипостасях: как деятельность, как наука и как искусство. Как деятельность политическая разведка является особой формой активного отношения людей к общественной среде, комплексом организованных действий, направленных на получение специфической информации о политических



системах и влиянии на них. Содержание ее может быть изображено графически в виде круга, означающего циклический характер разведывательной деятельности и образованного из последовательных этапов, включающих конкретные стадии разведывательного цикла. Этап организации разведки включает следующие стадии: определение заданий; планирование; все виды обеспечения. Этап получения и передачи разведанных – стадии получения; связи и сообщения. Стадии этапа сбора и обработки разведанных – сбор, учет и оценка; аналитическая обработка; прогнозирование и выводы. Этап использования развединформации – распространение по заказчикам; использование в процессе подготовки и принятия политических решений.

Определяющими критериями ценности развединформации являются: полезность, значимость, достоверность, точность, своевременность и, кроме того, надежность и согласованность данных.

Разведка как наука базируется прежде всего на осознании и использовании определенных объективных закономерностей и тенденций в области получения информации и осуществления влияний. Научная основа разведки не гарантирует ей безошибочности. Закрытый характер разведывательной деятельности усиливает тенденцию зависимости результатов теоретических наработок от политических предпочтений и позиции руководства. Существуют также неумышленные, объективные или субъективные трудности, которые могут мешать объединению разведки и науки.

Разведка как искусство охватывает необыкновенные импровизации, оригинальные находки, удачные догадки, артистичные комбинации и неординарные решения разведчиков, возникающие на границе подсознания, знания и интуиции.

В зависимости от способов получения информации – тайных или открытых – разведку делят соответственно на

агентурную и легальную. Агентурная разведка – это вид организации разведывательной деятельности, основанной на агентурном проникновении на объекты, вызывающие определенный интерес. Рассмотренные в главе варианты классификации агентов создают представление об особенностях их деятельности.

Легальная и условно легальная разведка – это деятельность спецструктур, используемая для получения информации, не прибегая при этом к тайным операциям и не скрывая источников информации. Особо ценными каналами легальной разведки являются: сбор данных из открытых источников, выведывание на официальных приемах, встречах и т. п., открытое и полукрытое визуальное наблюдение, использование различных неправительственных организаций и фондов.

Неправительственная политическая разведка – это совокупность согласованных действий по добыванию, интерпретации, использованию и защите необходимой для негосударственных субъектов информации политического характера, получаемой этими субъектами легально, полуправильно и нелегально. Отдельным видом неправительственной разведки выступает партийная разведка – отдельная партийная служба, предназначенная добывать информацию об угрозах внутри собственной партии, о функционировании других политических партий, их структурных элементов и всей политической системы в целом.

---

## Глава 6. Личность разведчика и мотивация его деятельности

### 6.1. Профессиональные качества разведчика

Один из важнейших вопросов разведки – это ее кадровое обеспечение. Ведь надо найти и подготовить людей, которым можно доверить большие тайны, безопасность и репутацию страны, судьбу их коллег, в конце концов, побуждать добровольно рисковать, в случае необходимости, собственной жизнью. Эти лица на протяжении многих лет не смогут без особых оснований оставить свое дело, поскольку текучесть кадров в разведке и контрразведке – это смертельная угроза расползания секретной информации относительно содержания работы спецслужб, состава ее руководства, методов деятельности и источников информации (в том числе из лагеря противника или конкурента, а иногда и хуже – из рядов союзников). Разведчик-нелегал должен безошибочно контролировать свое поведение все время, пока находится среди чужих, и даже круглые сутки – из-за возможности скрытого наблюдения за ним. Раздвоение сознания на «собственное» и «по легенде», изнурительное психологическое напряжение – разве это не прямой путь в Бедлам (больница для душевнобольных близ Лондона)? И это лишь один – психологический – аспект профессии разведчика. Вдобавок если, по обыкновению, при приеме на работу человека знакомят с деталями будущей работы, то в разведку идут почти «вслепую», рассказать заведомо все не разрешает специфика этого дела. Говорят, что для работы обычным патрульным полицейским в США необходимо обладать 46 профессиональными качествами. Сколько же их тогда должно быть у разведчика? И каких именно? По утверждению основателя и главы ЦРУ А. Даллеса, при выборе кадров для разведки не исходят из какого-то установленного перечня вопросов отно-

сительно личных качеств кандидата, однако к нему предъявляют определенные требования:

- хорошо разбираться в людях;
- уметь вести себя с людьми в трудных условиях;
- научиться отличать факты от рассказней;
- уметь отличать существенное от несущественного;
- обнаруживать любознательность;
- быть человеком очень находчивым;
- уделять надлежащее внимание деталям;
- владеть способностью выражать свои мысли ясно, кратко и, что очень важно, интересно;
- знать, когда нужно хранить молчание [54, с. 174].

Даллес также прибавляет к этим качествам еще то, что разведчик должен с пониманием относиться к мыслям других и к их поведению, даже если это абсолютно противоречит его взглядам. Разведчик не должен быть очень честолюбивым и стремиться к вознаграждению богатством и славой – в разведке он этого не получит. Однако у него должно быть самое необходимое – заинтересованность и забота о безопасности своего государства. Даже образование, талант, высокая благонадежность не сделают из человека профессионального разведчика, если у него нет побудительных мотивов [54, с. 176]. В зависимости от личных способностей среди кандидатов происходит дальнейшая специализация: более энергичных, заинтересованных, неутомимых и коммуникабельных используют в качестве «оперативников», а предрасположенных к интеллектуальной работе и раздумьям, наблюдениям, исследовательской работе – в качестве «аналитиков».

В целом Даллес прав, но предложенный им перечень требований может быть с успехом распространен на любое лицо, занятое ответственной работой с людьми. В нем нет, на наш взгляд, «профессиональной изюминки». По-иному видит требования к **качествам разведчика-нелегала** известный исследователь спецслужб В. Землянов:

**Бдительность** – умение все время наблюдать собственное поведение глазами очень умного, просвещенного врага, не допуская даже мелких ошибок в выражении лица, глаз и т. п. В подтверждение слова известного специалиста в области разведки Ч. Росселя: «Нельзя недооценивать противника. Он может казаться глупым и ограниченным, но когда речь идет о разведке, оценивайте его как умнейшего из смертных. Не обольщайте себя надеждами на глупость противника, ибо ставка в этой игре – ваша собственная жизнь» [71, с. 240].

**Конспирация** (лат. *conspiratio* – заговор) – умение сохранять свою деятельность в тайне. Если это касается работы группой, то речь идет о максимальной неинформированности относительно дел и связей друг друга. Для одиночки это – не оставлять ни одной информации нигде, кроме памяти. Два главных правила конспирации таковы: а) кто живет один – тот живет дольше; б) самое надежное хранилище секретов – собственная голова [71, с. 244].

**Самообладание** – умение лица контролировать свои эмоции, преодолевать психологическое напряжение. Землянов приводит слова французского писателя Ж. Кесселя: «Угроза, что его в любой момент схватят, преследует по пятам... Боязнь не выдержать пыток, страх выдать явки и имена стали у многих болезненным наваждением. Люди боятся не столько мучений и пыток, сколько собственной слабости. Никто не знает заранее, что способен выдержать. И люди дрожат при мысли, что обрекли товарищей на смерть, провалили организацию, предали дело, которое для них дороже жизни. У иных это опасение превратилось на навязчивую идею. С нею они ложатся, с ней они встают. По сто раз в день проверяют, при них ли ампула с ядом. И кончают с собой еще до того, как исчерпаны все шансы. Ибо шанс выжить таит для них опасность заговорить и предать» [71, с. 241].

**Наблюдательность** – это умение замечать мелочи, факты и детали, скрытые от других, искусство оставлять все в памяти и потом составлять из кусочков целостное представление о событии или процессе. Естественные способности такого сорта развиваются и закрепляются настойчивыми тренировками: помнить мелкие ориентиры вдоль дороги во время движения куда-нибудь, перечень и порядок разложенных вещей после одного взгляда на них, большие фрагменты текста после одноразового чтения, лица людей, встреченных на улице, несколько часов спустя и т. п.

**Умение ждать.** Оно необходимо каждому разведчику, но присуще лишь высококлассным специалистам. Поспешность и нетерпеливость в погоне за информацией стали причиной неудач множества смелых и отважных бойцов невидимого фронта. Многим это стоило жизни.

**Достоверность (подлинность)** – умение безупречно воплощаться в свою выдуманную биографию («легенду»), не выделяться среди других. Советскому разведчику – герою ленты «Вариант «Омега», роль которого талантливо сыграл О. Даль, – для того, чтобы нарочно привлечь к себе внимание немецкой контрразведки, достаточно было «по русской привычке» размять папиросу.

**Универсальность.** Разведчику необходимо владеть навыками аналитика, шифровальщика, фотографа, радиста, водителя, профессионально действовать по специальности из «легенды» и уметь еще много того, от чего в решающий момент будет зависеть успех его операции и жизнь. Кроме того, он должен мастерски и мгновенно перевоплощаться из одного образа в другой.

В истории спецслужб немало поучительных случаев, когда разведчики использовали искусство мгновенного перевоплощения, если этого требовала ситуация. В 1930 году советскому разведчику Д. Быстролетову для выполнения первого задания пришлось обратиться в Данциге за фаль-

шивым паспортом к генеральному консулу Греции Габерту, одновременно являвшемуся членом международной банды торговцев наркотиками.

«Я (Быстролетов) сел на кончик стула и начал по-английски: «Ваше превосходительство, не откажите в помощи несчастному соотечественнику, у которого только что украли портфель с паспортом». – «Предъявите свидетельство о рождении. В каком греческом посольстве вас знают?» – «К сожалению, ни в котором!» Консул передернулся. «А в Греции?» – «К сожалению, я давно лишен счастья видеть родину!» – «Как вас зовут?» – «Александр С. Галлас». – «Вы говорите по-гречески?» – «К моему стыду и горю – нет, ни слова». Консул дает понять странному посетителю, что разговор закончен. Не помогает и предложенная Габерту взятка в 200 долларов. Далее ситуация развивается следующим образом:

«Ну, все! – подумал я (Быстролетов). – Первое задание срывается! Скандал». Но тут же решил: «Нет! Надо постучать в дверь энергичнее! Ну, смелее!» Я вынул пачку американских сигарет и коробку американских спичек, сигарету вложил в губы, а спичкой чиркнул через документ перед носом консула. Он откинулся в кресле и уставился на меня: «Что это значит?»

Хриплым басом я ответил на американском блатном жаргоне: «Мне нужна ксива. Враз. Без толковища». Консул побледнел. «Откуда едете?» – «Из Сингапура». – «Почему не через Пирей или Геную?» – «Потому что вашу вшивую липу завтра в Женеве спущу в уборную. Не дрейфите, консул: завтра вашего паспорта не будет».

Консул протер монокль и тихо спросил: «В Сингапуре случилась заваруха. Вы знаете?» В эти дни мировая пресса сообщала, что начальник английской полиции, полковник, среди бела дня в центре города был убит выстрелом в спину. Убийце удалось скрыться. Выяснилось, что убийца был американец, японский шпион и торговец наркотиками.

«Знаю о заварухе». – «И знаете, кто убил полковника?» – «Знаю. Я». Пальцы у консула задрожали. Он выдвинул ящик, достал формуляр паспорта и стал заполнять под мою диктовку. «Берите. Все?» [Цит. по: 8, с. 184–185].

Урок понятен. Не теряться перед трудностями, против слабого противника использовать «мозговую атаку».

**Аналитическое мышление.** Разведывательная работа уже по своей природе является очень сложной интеллектуальной деятельностью с высоким коэффициентом психологического напряжения. Иногда операция рассчитывается как многовариантная шахматная партия, в которой есть и образцы различных комбинаций, и импровизация, и игра «за противника», прогноз его действий и собственных контрмер... И вдобавок в центре этой деятельности – информация, ее получение, быстрая оценка, включение в существующую систему данных и т. п. Трудно представить себе разведчика с неразвитым аналитическим мышлением, способного лишь создавать отчеты путем примитивной компиляции. Поэтому, считают, лучшими разведчиками становятся люди, получившие специальность и опыт историка, археолога, юриста, журналиста и маклера [71, с. 244].

Если обратиться к профессионализму контрразведчика, то, по мнению английского специалиста в этой области О. Пинто, контрразведчик должен иметь такие качества:

- феноменальная память;
- наблюдательность, способность подмечать мелкие детали;
- способность к иностранным языкам;
- развитая интуиция;
- природные актерские способности;
- храбрость;
- знание практической психологии;
- знание местности и обычаев в столицах и наибольших городах мира;
- знание международного права;



- знание различных хитростей и уловок, применяемых разведчиками противника.

Многообразие современной жизни (в первую очередь компьютеризация общества) расширяют этот круг требований. Поэтому трудно надеяться на настоящий успех в указанной сфере, ограничиваясь лишь вышеизложенным.

Что касается **личности разведчика-аналитика**, то этому человеку нужны, прежде всего, цепкость мысли, наблюдательность, способность к синтезу, дедукции и контент-анализу, настойчивое расширение кругозора и спектра информационных интересов, постоянное отслеживание политических новостей, умение быстро ориентироваться в больших объемах информационных материалов (за 15–20 минут обработать десятки газет и журналов и на протяжении 1,5–2 часов «втиснуть» полученные данные в итоговый документ). И, разумеется, немало качеств, присущих другим работникам спецслужб.

Отдельно укажем требования, **которым должен удовлетворять руководитель разведчиков и контрразведчиков**. Понятно, ему во многом следует опережать своих подчиненных в профессиональном мастерстве, но есть и то, на что особо обращал внимание Сунь-цзы: этому человеку необходимы, во-первых, большой и развитый ум, во-вторых, гуманность и справедливость и, в-третьих, тонкость и глубокая проницательность. Излишне комментировать это своеобразное разведывательное преломление базовых принципов политики по Конфуцию, кроме, наверное, гуманности: в единстве со справедливостью она притягивает всех мудрых и позволяет эффективно распоряжаться симпатией, благосклонностью и вдохновением подчиненных лиц.

Заканчивая разговор о профессиональных качествах разведчиков и контрразведчиков, приведем мысль редколлегии журнала «В мире спецслужб»: «...Разведка и контрразведка – это всегда риск, который должен быть разум-

ным и взвешенным. И надежной защитой любой специальной операции является чувство опасности. Осторожность никогда не бывает чрезмерной. Профессионал спецслужбы должен любить свое ремесло. Гордиться принадлежностью к этой профессии. Разведка и контрразведка – это призвание. Здесь нельзя просто «отбывать» время. Требуется одержимость, беззаветная любовь к работе. В спецслужбу приходят навсегда, а если же кто и уходит из нее добровольно, не стоит его удерживать – от такого работника проку не будет» [32, с. 19].

## 6.2. Мотивация и стимулы в разведке

*Мотивация* – это стимул, подталкивающий человека, занимающегося политической разведкой, именно к этому делу, набор материальных или нематериальных факторов и средств, ради достижения которых осуществляется разведывательная деятельность. Проблема мотивации – одна из принципиальнейших в разведке. Например, Б. Кухта, указывая на естественность кары за шпионаж и измену, поскольку они подрывают безопасность государства, вместе с тем призывает очень осторожно относиться к их моральному осуждению, так как мотивация людей в таких случаях играет решающую роль и не зависит от юридической оценки. Деятельность по идейным убеждениям не заслуживает, несмотря на последствия, морального осуждения, поскольку это необходимое зло [153, с. 341]. Предлагаем уважаемому читателю проанализировать это суждение и, если у него возникнет иное мнение по данному поводу, провести самостоятельно своеобразную дискуссию, в которой высказать свои «про» и «контра» – наподобие игры в шахматы с самим собой.

Известно, что американцы имеют свою формулу привлечения к разведывательной работе – «*MICE*». Ее название образовано из первых букв слов *Money, Ideology,*

*Compomise, Ego*, что в переводе означает – деньги, идейные соображения, компромат, амбиции. Т. е. чаще всего причинами, побуждающими заниматься разведкой, являются: а) материальный интерес; б) идейные убеждения; в) компрометирующие обстоятельства; г) смешение факторов, среди которых превалирует самомнение, заносчивость, склонность к авантюризму и поиск приключений.

*Идейный мотив* – это личное убеждение сотрудника спецслужбы в необходимости принимать участие в борьбе против внешнего и внутреннего противника, основывающееся на определенных ценностных позициях, идеологической доктрине, чувстве патриотизма и враждебном отношении к оппоненту. Так, условием сотрудничества с КГБ, которое выдвинул британский разведчик Дж. Блейк, завербованный во время войны в Корею, был отказ от любого материального вознаграждения [16, с. 14]. Лишь по прибытии в СССР в 1966 году он получил то, что было необходимо для нормальной жизни в новой среде.

Талантливой, виртуозной шпионкой времен Второй мировой войны была русская аристократка Волкова, которая нашла после революции 1917 г. приют в Англии, вошла там в правящий класс, но предала эту страну. Она была особой шпионкой – ничьим агентом, ни на кого не работала, ни от кого не получала денег. Но эта в целом приятная и нормальная женщина с юности патологически ненавидела евреев и была одержима борьбой с ними. Ради этого она передала нацистам через посольства нейтральных стран секреты личной переписки премьера Англии и президента США, точные данные о британских вооруженных силах, планы отражения немецкой агрессии, сведения о развитии военной промышленности и американской помощи до и после падения Франции – всего не менее полторы тысячи целиком секретных документов [55].

Непосредственно в нацистской Германии против гитлеровского режима на антифашистской идеологической

основе действовали агентурные группы Вильгельма Лемана («Брайтенбах») и «Красная капелла», возглавляемая Харро Шульце-Бойзенем и Арвидом Харнаком. Величие подвига этих людей требует, хотя бы кратко, упоминания. Почитатели телесериала «Семнадцать мгновений весны» иногда задумываются, а был ли в действительности Штирлиц или иной советский разведчик-нелегал, ставший его прообразом. Компетентные люди знают, что нет, не было ни одного профессионального офицера советской разведки ни возле Мюллера и Шелленберга, ни в центральном аппарате гитлеровских спецслужб. Но в этом аппарате гестапо контрразведчиком под маской офицера СС работал на советскую разведку надежный агент-непрофессионал Вилле Леман, характеризовавшийся как человек, который не страдает заносчивостью, трезво относится к деньгам и не имеет каких-либо вредных привычек. Глубоко в себе он носил враждебность к нацизму, а войну против Советского Союза считал преступлением. На протяжении многих лет агент «Брайтенбах» сообщал ГРУ об испытании нового оружия, системе укреплений, новой военной технике, строительстве подводных лодок и главное – о подготовке арестов и провокаций относительно советской резидентуры в Берлине, данные по следственным делам, а 19 июня 1941 г. на встрече со связным сообщил, что боевые действия против СССР начнутся 22 июня после 3 часов утра. После этого он исчез, и лишь после войны стало известно, что тогда его арестовало и расстреляло гестапо. И хотя некоторые денежные суммы Леман получал, это для него не было определяющим мотивом в работе на советскую разведку.

Х. Шульце-Бойзен имел отличное образование, владел шестью иностранными языками (начал изучать русский), благодаря личной протекции рейхсмаршала Геринга (бывшего его непосредственным начальником) заведовал секретным отделением разведки военно-воздушных сил Тре-

тьего рейха. Его и одного из руководящих сотрудников министерства экономики Харнака (человек с двумя докторскими степенями) объединяла ненависть к фашизму, поэтому еще в начале 30-х годов по собственной инициативе они установили контакт с советскими спецслужбами. Их группы создали широко разветвленную агентурную сеть (во время арестов в 1942 г. было схвачено более ста человек), получившую название «Красной капеллы». Агенты поставляли чрезвычайно ценную информацию, в том числе о подготовке нападения Германии на Советский Союз, детали намерений уничтожить блокадой Ленинград, планы наступления в 1942 г. на нефтеносные районы Кавказа, о раздобытом немцами в Финляндии советском дипломатическом коде, потерях немецких ВВС и т. п. Гестапо жестоко расправилось с членами групп Шульце-Бойзена и Харнака: повесили 31 мужчину, отрубили голову 18 женщинам, 7 человек покончили с собой во время следствия, 7 – отправили в концлагеря, 25 – на каторгу, 8 – на фронт, несколько человек расстреляли [55, с. 344].

*Корыстные мотивы* отражают желание субъекта получить какие-то преимущества в результате вовлечения в разведывательную деятельность. Это может быть высокий заработок, материальная поддержка семьи, регулярные взносы на личный банковский счет, целевые премии, помощь спецслужбы в карьерном продвижении и нейтрализации коллег-соперников, скрытая форма власти над другими, особый социальный статус и т. п.

*Компрометирующие обстоятельства* тоже бывают поводом к согласию заниматься разведкой. Человек решает, что для него лучше сотрудничать со спецслужбой, чем пострадать из-за разглашения компрометирующих его фактов. Эти факты могут касаться деловой репутации, пикантных страниц личной жизни, аморальных поступков, перспектив наказания за нарушение закона и тому подобное. Особую роль при этом играет степень опасности угрозы, к

борьбе с которой таким довольно ненадежным способом привлекается данное лицо.

*Иногда мотив представляет собой неопределенную совокупность факторов:* романтизации профессии разведчика, желания увидеть мир, аморфного единства идейных и корыстных устремлений и т. п. Как правило, все эти факторы охватываются склонностью к авантюризму, жаждой возбуждающего чувства риска и победы в игре с опасностью.

«Я практически с самого начала сотрудничества с ЦРУ понимал, что совершил роковую ошибку, тягчайшее преступление, – рассказывал на суде генерал ГРУ Д. Поляков, которого американцы называли «самым дорогим бриллиантом в короне ЦРУ». – ...Все же мне кажется, что в основе всего лежало как мое стремление где-нибудь открыто высказать свои взгляды и сомнения, так и качество моего характера, мое постоянное стремление к работе на грани риска, и чем опаснее, тем интереснее становилась моя работа» [39]. Дмитрий Поляков после окончания Киевского артиллерийского училища воевал на фронтах Великой Отечественной войны, где был ранен и награжден орденами и медалями. После войны он закончил разведфакультет Академии им. Фрунзе, курсы Генерального штаба и был направлен на работу в ГРУ. Некоторое время возглавлял разведывательный факультет Военно-дипломатической академии, т. е. в его распоряжении находились личные дела сотен слушателей – будущих разведчиков. Много раз был за границей и со временем вошел в состав руководящих сотрудников ГРУ. Не курил, почти не пил, не изменял жене и жил скромно – на зарплату. В ноябре 1961 года он по собственной инициативе вошел в контакт со спецслужбами США, где ему дали псевдоним «Топхет». С американцами договорился, что будет получать от них лишь половину советской зарплаты (своеобразная работа «по совместительству»). Ювелир-

ные изделия или дорогую аппаратуру тратил на подарки полезным людям, а деньги – на охотничье оружие или инструменты, поскольку очень любил охоту и плотницкое дело. Поэтому сумму, полученную им от американцев за 24 года работы, можно назвать небольшой – приблизительно 94 тысячи рублей по курсу 1985 г. Существует точка зрения, что толчком к его измене стало недовольство политикой и поведением Н. Хрущева, так как Поляков был закоренелым сталинистом. Другая точка зрения связывает эту измену с отчаянием и озлоблением на руководство, отказавшее в деньгах, требовавшихся на лечение его ребенка, из-за чего он умер.

Результатом измены стало то, что Поляков выдал американцам 19 советских разведчиков-нелегалов, около 150 иностранцев, работавших на СССР, и полторы тысячи (!) действующих офицеров советской военной разведки. Кроме того, он раскрыл организационные структуры некоторых учреждений Минобороны и Генерального штаба, их штат, техническую оснащенность, формы, методы и направленность работы, коды, шифры и другую секретную информацию. Среди преданных Поляковым нелегалов была Мария Доброва, которая еще в 30-е года поехала бороться в Испанию на стороне республиканцев (за что получила орден), по возвращении работала в ГРУ в Москве, потом – в Латинской Америке, а после соответствующей подготовки отправилась в США, где для прикрытия содержала небольшой косметический салон. На самом деле она добывала у клиентов – преимущественно жен моряков американских атомных подводных лодок – ценную информацию, помогавшую предотвращать внезапное ядерное нападение на СССР. Люди из ФБР надеялись легко управиться с женщиной-разведчицей, но она боролась до конца и уже когда убедилась, что оторваться от преследования не удастся, выбросилась из окна чикагского многоэтажного отеля и погибла... [39; 128].

Среди иностранцев, выданных Поляковым, были Дитер Герхардт, офицер из Южно-Африканской Республики (в 1983 он должен был получить звание контр-адмирала) и одновременно на протяжении 1962–1982 гг. агент-нелегал советского ГРУ, и его жена Рут. Герхардт был приятелем командующего ВМС ЮАР, а с президентом страны они дружили семьями. По должности Герхардт знал не только секреты ЮАР, но и святая святых всего южного фланга НАТО – суперсекретной базы Сильвермайн, электронного чуда слежения за кораблями и самолетами в Южном полушарии. На момент ареста, считала йоханнесбургская газета «Санди стар», «для русских Герхард был наиболее ценным шпионом после Кима Филби». Приговоренный к пожизненному заключению Дитер Герхардт был по ходатайству России помилован и освобожден в 1992 г., ранее досрочно была выпущена осужденная на десять лет Рут [55].

Подробнее остановимся на моральных и материальных стимулах завербованных агентов.

Начнем с наград. На Западе, по обыкновению, не награждают орденами людей, завербованных их спецслужбами. Этому препятствует практика награждения, связанная с традиционными представлениями о чести и благородстве лиц, которые удостоиваются государственных отличий. Где-то в глубине сознания кроется мысль, что завербованные агенты, по сути, являются предателями. В странах восточного блока, наоборот, агенты, согласившиеся работать на коммунистические спецслужбы по идейным соображениям, считались коллегами, достойными награждения орденами и медалями после успешного завершения операций и возвращения на Восток. Так, знаменитый Ким Филби получил советские ордена Ленина и Красного Знамени, а убийца Троцкого – Рамон Меркадер – Золотую Звезду Героя Советского Союза. Исключением можно считать случай с членом «кембриджской пятерки»



Джоном Кернкросом, награжденным орденом Красного Знамени сразу после получения уникальной информации, которая помогла победить немцев в битве на Курской дуге. Награду ему тайно вручили в Лондоне, после чего забрали и отвезли на хранение в Москву.

Другим моральным стимулом является присвоение воинских званий в странах, на которые работают завербованные агенты. Так, например, писали о присвоении звания полковника американской, а также британской армии печальноизвестному полковнику ГРУ О. Пеньковскому. С другой стороны, американский фотограф ВМС Г. Суотер получил за свою деятельность звание майора КГБ.

Некоторым агентам присущ «синдром Бобчинского» (по фамилии героя пьесы Н. Гоголя «Ревизор»). Эти люди стремятся заслужить уважение всемирно известных лиц, почувствовать собственную значимость благодаря встрече с персоной международного масштаба. Так, например, Пеньковский желал удостоиться личного приема королевой Великобритании, но пришлось удовлетвориться общением с руководителем МИ-6 сэром Уайтом и высокой оценкой своей деятельности близким родственником королевской семьи. С другой стороны, у шведского полковника Веннерстрема, работавшего на Советский Союз, в подтверждение значимости его заслуг перед СССР в свое время состоялась конспиративная встреча с главой ГРУ генералом Серовым.

Для менее важных агентов в качестве морального стимула может сработать и письменная благодарность руководителя иностранной спецслужбы за добросовестную работу, такая, как, например, хранившаяся дома в Москве у сотрудника управления планирования МИД СССР А. Огородника, чье дело легло в основу сюжета книги Ю. Семёнова «ТАСС уполномочен заявить...»

Жизнь такова, что «идейным» агентам бывают нужны деньги для достойного существования, а любители денег

не чураются чинов и наград. В последние десятилетия XX в. разочарование в социалистической практике распространилось и на коммунистические ценности, что, в условиях современной всесторонней коммерциализации человеческих отношений, определяюще повлияло на мотивацию разведывательной деятельности. По словам одного из бывших руководителей КГБ генерала В. Грушко, если в «послевоенное время у КГБ существовало много постоянных источников, сотрудничавших с нами по идейным соображениям, то в 70-е годы их становилось все меньше и меньше. Главным мотивом для сотрудничества становились материальные трудности» [153, с. 343]. Исходя из этого, материальные стимулы все чаще приобретают сегодня решающее значение.

По обыкновению агенты-«инициативники» за услуги много не требуют. И вдобавок американцы свою агентуру в странах с низким жизненным уровнем, как правило, не балуют. Так, шпион В. Макаров за два десятилетия сотрудничества с ЦРУ получил около 20 тысяч долларов, а полковник ГРУ В. Баранов, согласившийся на начальный «гонорар» в 25 тысяч долларов, удовлетворился на первый раз и 2 тысячами долларов. Все зависит от ценности информации. Лучше других оплачиваются услуги агентов, выдавших своих коллег-разведчиков, данные относительно военного потенциала собственного государства, закрытую информацию из верхних структур политической власти, важные технические секреты. Такие «штучные» агенты получают больше внимания и большие деньги. Приблизительно 800 тысяч рублей наличностью и 2 млн. долларов на банковский счет «получил» за неполные семь лет шпионской деятельности (1978–1985 гг.) ведущий специалист НИИ радиопромышленности «Фазотрон» А. Толкачев («Венкиш», «Сфие»), один из ценнейших агентов ЦРУ. Институт занимался разработкой и усовершенствованием советских радарных систем, но диапазон возможностей

Толкачева оказался значительно более широким, и он передал американцам данные об электронных комплексах управления «МиГ»-ов, чертежи советской технологии «Стелс» и много других документов с грифом «Совершенно секретно» и «Особой важности». Свою шпионскую деятельность Толкачев начал с четырехкратного предложения своих услуг американцам (пока они не убедились, что он не провокатор), а закончил – судом и расстрелом [111].

Советская (а потом – российская) разведка была не менее щедрой, когда к ней попадали по-настоящему ценные сведения. Так, работа, наверное, наиболее полезного российского агента в США О. Эймса на КГБ началась в 1985 году продажей фамилий трех американских шпионов за 50 тысяч долларов, необходимых для уплаты им бракоразводных издержек. На момент ареста в 1994 году Эймс заработал уже около 2,7 млн. долларов. Эти деньги он получил за то, что «сдал» от 12 до 25 агентов ЦРУ, среди которых были чрезвычайно ценные источники эксклюзивной информации: А. Толкачев, «супершпион» генерал ГРУ Д. Поляков («Топхет»), полковник ГРУ Г. Сметанин («Миллион»), подполковник КГБ Б. Южин («Твайн») и т. д. Кстати, острая потребность в средствах была преимущественно вызвана расточительством жены и склонностью самого Эймса жить «на широкую ногу». Именно чрезмерная роскошь и затраты, неадекватные зарплате, привлекли внимание контрразведки и инициировали расследование деятельности Эймса. Сотрудник ФБР Р. Хансон, который тоже сообщил россиянам много полезного, в том числе благодаря размещению устройства для подслушивания возле кабинета госсекретаря США, на момент ареста в феврале 2001 г. получил от КГБ и СВР 1,4 млн. долларов.

Количество поставщиков государственных секретов иностранным спецслужбам даже за мизерные деньги особенно выросло среди советских военнослужащих Западной группы войск в процессе ее выведения из Германии в

начале 90-х годов. В это время там, например, бесследно исчезло несколько тысяч (!) экземпляров карт Генерального штаба СССР. «Инициативников» не пугала даже угроза ареста. И вдобавок им очень повезло. Сразу же после распада Советского Союза новая российская демократическая власть амнистировала чуть ли не всех осужденных шпионов, включая бывших военнослужащих-предателей из Украины и других союзных республик, которые отбывали наказание на территории России. Первым из них президент Б. Ельцин подарил свободу в начале 1992 г., в скором времени по домам разъехались и остальные. Кое-кто из шпионов успел отсидеть в лагерях лишь по несколько месяцев. А в 1997 г. Ельцин помиловал бывшего советника МИД России, работавшего на ЦРУ с 1976 г. и отбывшего в заключении лишь три месяца из предназначавшихся ему семи лет [30].

Желавшие увеличить свой материальный достаток за счет работы на иностранную разведку появились на территории новой Украины практически сразу же после провозглашения ее независимости. Так, серьезным успехом украинских контрразведчиков было задержание в октябре 1992 г. А. Ткаченко и Г. Саркисяна.

### **6.3. Мотивация шпионажа по Р. Хенкелю**

Интересный материал относительно мотивации шпионажа собран немецким ученым Рюдигером Хенкелем (*R. Henkel*), работа которого «Чем занимается шпион?» [268] пока, практически, не получила отражения в исследованиях в странах СНГ. Объектом его анализа стали 2100 случаев шпионажа, получившие довольно подробную фиксацию в архивных материалах, документах власти, в большой печати и других источниках, которые могут считаться серьезными. Все данные были сведены автором в разветвленную картотеку со многими дескрипторами.

Хенкель признает некоторую ограниченность собранной статистики, поскольку, в действительности, никто не может знать настоящее количество шпионов: успешные операции, как правило, не оставляют следов, тем более в виде детального изложения методов осуществления, биографических характеристик, тщательного описания факторов и иерархии мотивов – первой, второй и третьей степеней важности. И вдобавок сами разведчики оказались не всегда склонными выдавать действительные мотивы вступления на путь шпионажа. Наконец, собранные Хенкелем сведения касаются, преимущественно, Европы, поэтому картину мотивации шпионов Востока, Африки или Азии еще надо исследовать отдельно. Все это придает анализу Хенкеля определенную условность, но, вместе с тем, его исследование мотиваций является оригинальным, отражающим общие тенденции в этом вопросе, а потому, несомненно, полезным.

В целом статистика шпионажа Хенкеля имеет следующий вид (табл. 4):

Таблица 4

Статистика Р. Хенкеля относительно шпионажа по годам [268, с. 441]

Промежуток времени	до 1800 г.	1800-1871 гг.	1872-1914 гг.	1914-1918 гг.	1919-1932 гг.	1933-1945 гг.	1945-1991 гг.	Вместе
Количество шпионов, зафиксированное в обозначенный период	24	12	75	93	55	454	1387	2100

Один из первых выводов, к которым приходит Хенкель, – это то, что в соответствующий период шпионская активность социалистических стран была намного интен-

сивнее, чем стран, обозначенных как «западные демократии». Автор связывает это с большей открытостью некоммунистических государств [268, с. 447]. Но, на наш взгляд, такая аргументация не совсем убедительно обоснована, поскольку сам Хенкель приводит данные другого исследователя – М. Ронджа, свидетельствующие, что и разведка царской России тоже была активнее, чем ее противников [268, с. 447]. Как представляется, обозначенная диспропорция скорее связана с традиционной необходимостью России, ее преемников и союзников противостоять историческим экспансионистским посягательствам некоторых политических и экономических кругов Запада на богатые ресурсами восточноевропейские, уральские и другие регионы, своевременно противодействовать поползновениям Запада избавиться от могущественного самостоятельного участника мировой политики («укротить русского медведя»).

Что касается мотивации, то у 2100 шпионов, которые исследовались, определено 25 действенных мотивов (табл. 5, 6, 7).

Таблица 5

Статистика Р. Хенкеля: первый по важности мотив шпионажа [268, с. 448]

№ п/п	Мотивы шпионажа	Вместе	Мужчины	Женщины	Мужчины и женщины вместе						
					до 1800 г.	1800-1871 гг.	1872-1914 гг.	1914-1918 гг.	1919-1932 гг.	1933-1945 гг.	1945-1991 гг.
0	Неопределенный мотив	420	350	70	3	0	22	34	12	79	270
1	Деньги и другие материальные блага	350	317	33	5	1	17	8	15	30	274

Продолжение таблицы 5											
2	Сексуальные отношения	93	39	54	1	1	2	2	0	12	75
3	Родственные отношения	38	27	11	0	0	0	0	1	3	34
4	Дружба и симпатия	12	9	3	0	0	0	0	0	0	12
5	Религия	3	3	0	1	0	0	0	0	1	1
6	Патриотизм	117	94	23	8	7	16	31	6	39	10
7	Коммунистические убеждения или симпатии	285	219	66	0	0	0	1	11	108	165
8	Национал-социалистские убеждения или симпатии	47	41	6	0	0	0	0	0	43	4
9	Фашистские убеждения	0	0	0	0	0	0	0	0	0	0
10	Демократические убеждения	6	6	0	0	0	0	0	0	1	5
11	Противостояние диктатуре	38	27	11	0	0	0	0	0	23	15
12	Жажда приключений, легкомыслие	24	17	7	3	0	0	0	2	12	7
13	Тщеславие (спесь), честолюбие	11	11	0	0	0	0	0	0	0	11
14	Заниженные требования первоначальных заданий	2	2	0	0	0	0	0	0	1	1
15	Малый риск и незначительное наказание	0	0	0	0	0	0	0	0	0	0
16	Удовольствие от политической и ролевой игры	17	16	1	0	2	1	3	0	7	4
17	Шантаж	63	56	7	0	0	0	0	1	13	49
18	Ненависть, месть, чрезмерная антипатия	9	8	1	1	0	1	1	0	3	3
19	Шизофрения	3	3	0	0	0	0	0	0	0	3
20	Помощь во время эмиграции	3	2	1	1	0	0	0	0	1	1

Продолжение таблицы 5											
21	Новая жизнь при переходе к противнику	105	96	9	0	0	0	3	1	12	89
22	Переговоры по профессиональному поручению	436	408	28	1	1	16	10	6	65	337
23	Страсть к алкоголю, наркотикам, азартным играм	5	5	0	0	0	0	0	0	0	5
24	Неустойчивость характера	10	9	1	0	0	0	0	0	0	10
25	Перестраховка	3	2	1	0	0	0	0	0	1	2
	Всего	2100	1767	333	24	12	75	93	55	454	1387

Как показывают данные табл. 5, только у 1680 лиц (80%), по достоверным источникам занимавшихся шпионажем, присутствовал хотя бы один личный мотив действия. Это, конечно, не означает, что 420 человек (20%) не имели мотива – просто его трудно установить. Если принимать во внимание также данные следующих таблиц, то становится понятным, что человек действует не только по одному мотиву, а по нескольку, тогда у 657 лиц (31,3%) можно назвать еще и второй по важности мотив, а у 274 лиц (13%) – можно наблюдать еще и третий. Причины неполноты данных обусловлены, во-первых, преобладанием в описании случаев шпионажа в серьезной печати или отраслевых публикациях информации о том, что делал, на кого работал и прочего, и редкостью указаний на мотивы. А, во-вторых, сами шпионы на вопрос, почему они занимались этим делом, преимущественно рассказывают о приказах и содержании деятельности спецслужбы, а не о личных убеждениях и чувствах. Правда, на идеологические убеждения и стремление бороться за счастье трудящихся и мир во всем мире довольно часто ссылались в суде коммунистические шпионы, рассчитывая на смягчение



приговора. Наоборот, шпионам западных спецслужб приходилось на Востоке оправдываться материальными со-  
блазнами или утверждать, что они были дезориентированы  
инструментами капиталистической системы и т. п. Однако  
к словам шпионов по этой проблеме вообще надо отно-  
ситься осторожно также из-за того, что порой они, отвечая,  
старались сохранить репутацию для будущего возвраще-  
ния в свою спецслужбу.

Одно из наиболее распространенных мнений – это то,  
что люди начинают заниматься шпионажем ради денег.  
Материальные мотивы, действительно, имеют место среди  
основных, но возникает вопрос: какое именно. Если рас-  
сматривать соответствующие числа в таблицах, то можно  
установить, что деньги были первым по важности мотивом  
для 350 лиц (16,6%), вторым – для 132 лиц (6,3%), треть-  
им – для 50 (2,4%). В целом, денежный мотив сыграл роль  
лишь для 25,3% шпионов. Даже если к этой цифре приба-  
вить всех с неопределенным мотивом, то получается 35,6%  
(420 + 350 = 770 лиц). Итак, лишь в немногих случаях  
можно говорить однозначно о наживе, чаще она объединя-  
ется с другими мотивами.

Таблица 6

Статистика Р. Хенкеля: второй по важности мотив  
шпионажа [268, с. 449]

№ п/п	Мотивы шпионажа	Вместе	Мужчины	Женщины	Мужчины и женщины вме- сте						
					до 1800 г.	1800-1871 гг.	1872-1914 гг.	1914-1918 гг.	1919-1932 гг.	1933-1945 гг.	1945-1991 гг.
0	Неопределенный мотив	1443	1247	196	12	2	59	66	30	307	967
1	Деньги и другие материальные блага	132	98	34	4	0	4	0	1	17	106

Продолжение таблицы 6											
2	Сексуальные отношения	34	18	16	1	0	0	2	1	6	24
3	Родственные отношения	23	17	6	0	0	0	0	1	6	16
4	Дружба и симпатии	18	16	2	0	0	0	0	1	7	10
5	Религия	3	2	1	0	0	0	0	0	1	2
6	Патриотизм	22	17	5	1	1	0	3	0	8	9
7	Коммунистические убеждения или симпатии	70	57	13	0	0	0	0	2	12	56
8	Национал-социалистские убеждения или симпатии	11	10	1	0	0	0	0	0	6	5
9	Фашистские убеждения	2	1	1	0	0	0	0	0	1	1
10	Демократические убеждения	26	20	6	1	2	0	0	1	6	16
11	Противостояние диктатуре	47	35	12	0	1	0	1	2	31	12
12	Жажда приключений, легкомыслие	35	30	5	1	1	2	2	3	12	14
13	Тщеславие (спесь), честолюбие	28	25	3	1	0	0	0	1	5	21
14	Заниженные требования первоначальных заданий	3	2	1	0	0	0	0	1	0	2
15	Малый риск и незначительное наказание	16	10	6	0	0	0	0	0	0	16
16	Удовольствие от политической и ролевой игры	99	86	13	2	4	5	14	9	19	46
17	Шантаж	23	20	3	0	0	0	2	0	3	18
18	Ненависть, месть, чрезмерная антипатия	19	18	1	0	0	2	0	1	4	12
19	Шизофрения	2	1	1	0	0	0	0	0	1	1

Продолжение таблицы 6											
20	Помощь во время эмиграции	1	1	0	0	0	0	0	0	0	1
21	Новая жизнь при переходе к противнику	8	7	1	0	0	0	0	0	0	8
22	Переговоры по профессиональному поручению	14	12	2	1	1	0	1	1	2	8
23	Страсть к алкоголю, наркотикам, азартным играм	6	5	1	0	0	0	1	0	0	5
24	Неустойчивость характера	14	11	3	0	0	3	1	0	0	10
25	Перестраховка	1	1	0	0	0	0	0	0	0	1
	Всего	2100	1767	333	24	12	75	93	55	454	1387

Родственные отношения как мотивацию к шпионажу можно проиллюстрировать случаями, когда родственники, братья и сестры были с обеих сторон противостояния и привлекались к разведке. Особенно часто это наблюдалось в разделенной Германии или во времена гражданских войн. Кое-что подобное возникало, когда основой шпионажа становились дружба и симпатия между лицами без сексуальных связей. Если шпион является лишь получателем приказов или чувствует неуважение к себе со стороны руководителя группы, это приводит к напряжению и неудачам, а в соответствующих обстоятельствах – к переходу его на сторону противника, как это было с радистом Зорге Максом Клаузеном: «Клаузена глубоко обижало то, что Зорге, по сути, всегда относился к нему как к обыкновенному лакею. И придет время, когда Клаузен выложит все обиды, накопившиеся у него в душе, и свою едва сдерживаемую злобу на допросах в японской тайной полиции» [8, с. 97]. Наоборот, руководитель агента должен все время демонстрировать равенство партнерства, дружелюбность и доверие.

Статистика Р. Хенкеля: третий по важности  
мотив шпионажа [268, с. 450]

№ п/п	Мотивы шпионажа	Вместе	Мужчины	Женщины	Мужчины и женщины вместе							
					до 1800 г.	1800-1871 гг.	1872-1914 гг.	1914-1918 гг.	1919-1932 гг.	1933-1945 гг.	1945-1991 гг.	
0	Неопределенный мотив	1826	1548	278	19	6	70	81	40	389	1221	
1	Деньги и другие материальные блага	50	39	11	1	1	0	2	1	4	41	
2	Сексуальные отношения	11	4	7	0	0	0	1	0	1	9	
3	Родственные отношения	6	6	0	0	0	0	0	1	2	3	
4	Дружба и симпатии	13	12	1	0	0	0	1	0	2	10	
5	Религия	1	1	0	0	0	0	0	0	0	1	
6	Патриотизм	14	12	2	0	0	0	5	1	6	2	
7	Коммунистические убеждения или симпатии	18	16	2	0	0	0	0	0	4	14	
8	Национал-социалистские убеждения или симпатии	2	1	1	0	0	0	0	0	2	0	
9	Фашистские убеждения	0	0	0	0	0	0	0	0	0	0	
10	Демократические убеждения	12	9	3	0	0	0	0	1	3	8	
11	Противостояние диктатуре	8	7	1	0	0	0	0	0	6	2	
12	Жажда приключений, легкомыслие	26	18	8	1	3	3	2	3	7	7	
13	Тщеславие (спесь), честолюбие	16	14	2	0	0	0	1	0	4	1	

Продолжение таблицы 7											
14	Заниженные требования первоначальных заданий	0	0	0	0	0	0	0	0	0	1
15	Малый риск и незначительное наказание	19	10	9	0	0	0	0	1	1	0
16	Удовольствие от политической и ролевой игры	43	39	4	2	2	1	0	4	17	17
17	Шантаж	16	12	4	1	0	1	0	2	2	17
18	Ненависть, месть, чрезмерная антипатия	3	3	0	0	0	0	0	0	1	10
19	Шизофрения	2	2	0	0	0	0	0	0	0	2
20	Помощь во время эмиграции	0	0	0	0	0	0	0	0	0	20
21	Новая жизнь при переходе к неприятелю	4	4	0	0	0	0	0	0	1	3
22	Переговоры по профессиональному поручению	1	1	0	0	0	0	0	1	0	0
23	Страсть к алкоголю, наркотикам, азартным играм	3	3	0	0	0	0	0	0	1	2
24	Неустойчивость характера	6	6	0	0	0	0	0	0	1	5
25	Перестраховка	0	0	0	0	0	0	0	0	0	0
	Всего	2100	1767	333	24	12	75	93	55	454	1387

Первая мировая война и Октябрьская революция 1917 г. в России начали период «бунта масс» (так назвал свой сборник статей испанский писатель Ортега-и-Гассет) и эпоху поклонения коммунистической идеологии, обещающей практическую реализацию извечных народных чаяний. Как пишет известный французский историк Франсуа Фюре (*F. Furet*), «можно любить Октябрь и не быть коммунистом. Можно даже перестать быть коммунистом,

но продолжать любить Октябрь. Благодаря Ленину русская революция вырвалась за границы своей русской провинциальности, соединилась с якобинским прошлым и реинтегрировалась во всемирную историю» [231, с. 128]. Итак, коммунисты и их приверженцы ради интернациональных интересов мировой революции трудящихся в большом количестве становились самоотверженными защитниками форпоста будущего – Советского Союза. Наиболее убежденные из них работали на политическую разведку, как это было, например, с замечательной антифашистской «Красной капеллой» под руководством Л. Треппера: «Если бы их назвали шпионами, они отвергли бы это определение. Треппер и его помощники считали себя революционерами» [8, с. 192].

Профессионализм уступал идеологической закаленности, и потому количество коммунистических разведчиков было довольно значительным. Если в период с 1919 по 1991 гг., по Хенкелею, шпионажем занимались 1896 человек, то из них по коммунистическим убеждениям как первому мотиву – 284 человека (15%), как второму – 70 человек (3,7%), третьему – 18 человек (0,9%). В целом это 372 человека (19,6%). Следует также учитывать, что у этих людей, кроме указанного, были и другие мотивы шпионажа.

Статистика Хенкеля рассматривает отдельно мотивы фашистского и национал-социалистского содержания, учитывая существование определенных расхождений между этими типами идеологий. И вдобавок их размежевание отражает некоторое преимущество немцев – сторонников НСДАП в вербовке единомышленников в других странах по национальному признаку. Фашистские мотивы, чаще всего связываемые с итало-испанским сообществом, многочисленны в данных Хенкеля также из-за неиспользования им испанских и итальянских источников. Что касается небольшого количества шпионов с мотивацией демократиче-

скими убеждениями, то для большинства из них они были настолько естественными, что на них не обращали внимания. И вдобавок шпионам с Запада не следовало афишировать на Востоке свою сильную приверженность буржуазной демократии.

Заметное место среди мотивов занимает жажда приключений – 86 человек (4%) и желание значимости, чрезмерное честолюбие – 55 человек (2,6%). К первым, в качестве примера, можно отнести Д. Полякова, Р. Зорге, В. Лотца, В. де Котмани-Чалбур, В. Штилера, ко вторым – О. Пеньковського, Ф. Кремера, Г. Кастенера, А. Трехольта. Деятельность некоторых из эти лиц описана в книге Хенкеля, о других уже рассказывалось выше.

Теперь остановимся в статистике Хенкеля на шантаже, поскольку на него уже указывалось в других систематизациях мотивов. У 63 человек (3%) он был первым мотивом, у 23 и 16 – вторым и третьим. Всего шантаж был мотивом шпионажа для 103 лиц (4,8%). Небольшая доля этого мотива в сравнении с представлением о нем, навязываемым легкомысленной литературой и кино, обусловлена большой осмотрительностью, с которой его используют в серьезных делах: чем больший риск, тем менее эффективным является метод шантажа. В качестве примера можно привести случай вербовки Сергея Моторина, сотрудника КГБ, третьего секретаря консульского отдела советского посольства в Вашингтоне. Его завербовали на связях с проститутками и торговых махинациях. Он старательно поставлял американцам данные относительно сотрудников и агентов КГБ в посольстве, пока его не выдал Эймс.

Довольно часто, по статистике Хенкеля, мотивом шпионажа является удовольствие от конспирации и ролевой игры. Вообще этот мотив обнаружен у 159 человек (7,6%), среди которых преимущественно тайные агенты. Многие из них вынесли из детства возбуждающее ощущение конспирации, игры в могущественных гномов – невидимых,

но творящих невероятные дела, производящих непредсказуемый эффект. Игра в гномов, их распространенность как героев в детских сказках – это одна из специфических черт западного стиля жизни. В достаточной степени ее отражала деятельность Лоуренса (Аравийского), Г. Шлихта, Д. Сосновского и прочих. «Как только тайный агент раскрывается, – объясняет Хенкель, – он теряет власть над жертвой. Как в сказке охотник находит гнома в лесу, устанавливает место расположения его хижины, слышит песню и может теперь сообщить королю имена, фамилии, адреса гномов» [250, с. 470]. Иногда кажется, что взрослые – это настоящие дети, или, как говорят англичане: «*The difference between men and boys is the cost of their toys*» (англ. – «Взрослые мужчины отличаются от мальчиков лишь стоимостью их игрушек»).

С 1950-х годов спецслужбы особое внимание уделяли вербовке «перебежчиков» – людей, намеренных убежать на Запад, чтобы начать там новую жизнь в комфортных условиях, без экономических трудностей социализма, его идейно-политического контроля и разрыва между декларируемым и реальностью. В первую очередь спецслужбы старались использовать дипломатов, спортсменов, предпринимателей и агентов разведки, уже побывавших за пределами социалистического лагеря. О них собиралась разнообразная информация: семейный статус, дети, возраст, профессия, деятельность в настоящее время, карьера, ценностные позиции, хобби, сексуальная ориентация, ослабление супружеских связей, общее состояние здоровья, вредные привычки и т. п. Идеальный кандидат для вербовки по обыкновению выглядел так: «мужчина, приблизительно 50 лет, в конце трудовой карьеры, без какого-либо шанса на выезд в другую страну, разведенный, но без перспективы дальнейших отношений с кем-нибудь, бездетный или со взрослыми детьми, алкоголезависимый, но не пьяница, без патологических болезней» [250, с. 475]. Способ



приблизиться к кандидату зависел от обстоятельств, а путь вербовки – от характера. Из 2100 исследуемых лиц таких насчитывается 105 (5%). Интереснейшим является распределение 89 перебежчиков за период с 1945 по 1991 годы (табл. 8).

Таблица 8

Статистика Р. Хенкеля относительно распределения беглецов по странам [268, с. 475]

Беглецы с Востока в:		Беглецы с Запада в:	
Австралию	2	Болгарию	2
ФРГ	18	ГДР	7
Великобританию	11	СССР	1
Канаду	2		
Австрию	1		
США	45		
Всего	79	Всего	10

Как видим, статистика Хенкеля относительно мотивов шпионажа является полезным материалом для анализа и раздумий. И все же мотивы мотивами, а жизнь разведчиков трудно назвать счастливой независимо от того, закончилась ли их карьера провалом и арестом или нет. В этой связи целиком логическим становится вопрос о будущем профессии разведчика и шпионской деятельности.

#### 6.4. Будущее политической разведки

Проблему будущего политической разведки целесообразно рассматривать в двух аспектах: во-первых, будет ли она существовать и дальше, а, во-вторых, если будет существовать, то с какими тенденциями развития.

Относительно первого ответ в целом дан в разделе ранее – там, где идет речь об объективных основах латентной политики. Жизнь людей и в дальнейшем будет сопровождаться расхождением интересов и ценностных позиций, противоречиями и борьбой по их урегулированию. Закон единства и борьбы противоположностей как источник развития пока еще не опровергнут. Какой бы эта борьба ни была: классовая, национальная, этнической, межпартийной в правящем классе, внутриэлитной или межгосударственной, межблоковой, межцивилизационной, транснациональных группировок или тайных организаций-субъектов мировой политики и т. п. – всегда стороны, участвующие в соперничестве и противоборстве, не смогут обойтись без средств, способных помочь им защитить собственную безопасность и победить противника. Политическая разведка является одним из средств политической борьбы, одним из способов ее ведения. В то же время, в другом измерении, политическая разведка обеспечивает объективной информацией о состоянии дел в собственном лагере субъекта политики: настроениях населения, степени поддержки избранного элитой курса, экономическом положении, внутренних угрозах механизму осуществления власти и потому подобное. В таком случае политическая разведка даже не является необходимым злом, наоборот, это канал поступления специальной информации, жизненно необходимой для принятия правильных политических решений. Надо не возмущаться этим феноменом, а отнестись к нему спокойно и взвешенно. Также в целом будет сохраняться и мотивация к шпионской деятельности. А что касается этичности шпионажа, то она будет принципиально определяться моралью власть имущих, которые будут пользоваться его услугами. От политиков также будут зависеть и формы и методы разведывательной деятельности.

Рассмотрение второго аспекта целесообразно начать с краткого анализа изменений, происходящих в современном

мире и имеющих отношение к разведке. В конце XX в. противостояние мировой капиталистической и социалистической (возглавлявшейся СССР) систем закончилось. Но, вобрав в себя последствия колоссальных перемен, совершившихся в мире на протяжении последних 15–20 лет, «характер эпохи, ее главные противоречия и основная тенденция остались теми же, что и были до 90-х годов» [81, с. 83]. Процесс развития социалистической тенденции (в широком диалектическом понимании этой категории – как отрицание капитализма) просто усложнился, не исключены ее временные замедления и откаты, развитие второстепенных в прошлом противоречий до уровня ведущих, новое теоретическое наполнение концепции социализма. Усилилось сопротивление независимых стран «третьего мира» гегемонистским намерениям, борьба с эксплуатацией экономического и ресурсного потенциала, политическим и духовно-культурным порабощением менее развитых стран более богатыми, хищнически настроенными капиталистическими государствами. Со своей стороны, страны «золотого миллиарда» вряд ли добровольно уступят свое привилегированное положение. Какие именно формы приобретет эпохальное противостояние и борьба – это уже зависит от конкретно-исторических, политических и других условий. Иногда ответом слабых, угнетенных притеснениями, несправедливостью и насилием со стороны сильных и богатых становится терроризм. Одновременно происходит быстрое развитие научно-технической революции, в том числе лавиноподобное распространение информационно-компьютерного обеспечения жизнедеятельности человечества, миниатюризация разрушительного оружия, рост опасности техногенных катастроф. Экономическое могущество и ресурсный потенциал все чаще становятся инструментом решения политических проблем. В духовной сфере отрабатываются чрезвычайно эффективные технологии манипулирования сознанием людей, навязывается

массовая культура сомнительного содержания. В 1994 году немецкий Институт исследования проблем мира в Вельхайме подготовил аналитическую справку «Будущее служб разведки стран-участниц Совещания по безопасности и сотрудничеству в Европе». Авторы материала пришли к выводу, что шпионская деятельность во всем мире осуществляется в наше время даже активнее, чем в период «холодной войны», лишь акцент в ней сместился от получения военных секретов к охоте на экономические.

С одной стороны, государства, стремящиеся сохранять мировое лидерство или претендующие на него, будут осуществлять разведывательную деятельность как на территории конкурентов, так и в других государствах – чтобы не отстать от них, ради получения информации относительно происходящих там процессов, определения рычагов влияния на них. С другой стороны, государства, не имеющие претензий на мировое первенство, будут стараться как защитить себя от разведки лидеров, так и получить информацию относительно состояния политико-экономической системы и научно-технических разработок других стран.

Главной задачей разведки США – наиболее могущественного капиталистического государства – будет всестороннее информационное обеспечение военно-политического руководства своей страны четким представлением относительно баланса возможностей с другими ведущими странами. При этом главным объектом разведки США станут КНР, государства СНГ и «третьего» мира. Характерно, что в 1975 году, как сообщалось в Интернете на сайте *www.security.net*, перечень ключевых вопросов американской разведки по Советскому Союзу содержал 96 разведывательных задач, тогда как современный – относительно стран СНГ – состоит из более чем 1000.

Очень важным направлением в разведывательной деятельности будет получение информации относительно угрозы террористических актов и их нейтрализация. Фе-

номен терроризма очень сложен, но характерная его современная черта – частое применение смертников и чрезвычайно большие человеческие жертвы. Достаточно вспомнить события 11 сентября 2001 года в США. На рубеже XX века терроризм стал актуальной проблемой и для России. Как пишут историки спецслужб С. Чуркин и И. Линдер, «в условиях современной российской действительности терроризм превратился в сложную и многоаспектную проблему, стал неотъемлемой частью деятельности ряда организаций в сферах политики, финансов, религии. В определенной среде террористов называют участниками «силового бизнеса»» [123, с. 6]. Борьба с терроризмом во многих странах приобретает первоочередное значение и может осуществляться не столько путем запугивания судебной ответственностью и примером наказания, сколько превентивной нейтрализацией с помощью опережающей разведывательной информации. Ради этого некоторые государства создали дополнительные структуры, а также расширили возможности спецслужб в сборе информации ценой ограничения прав граждан относительно тайны переписки, мобильной телефонной связи и электронной почты. Кроме того, восстанавливается или увеличивается сеть тайных информаторов, секретных сотрудников как в собственной стране, так и за ее пределами. В отдельных странах разработаны специальные программы поощрения граждан к самостоятельному наблюдению за любыми подозрительными действиями членов общины и сообщению о них полиции (за подтвердившиеся подозрения выдается материальное вознаграждение и гарантируется инкогнито). Доносы всегда имели отрицательную моральную оценку в общественном мнении, но защитники этого метода внутренней разведки настаивают на оценке этого явления с учетом конкретных условий. В таком видении морально небезупречный поступок является необходимым злом, благодаря которому будут сохранены жизни десятков, со-

тен или даже тысяч рядовых граждан – мужчин, женщин и детей. Поэтому скорее аморальным надо считать лишение общества права на защиту от террористов при поддержке членов этого общества. Итак, проблема доносов остается довольно сложной, а разведка получила новое приоритетное направление – нейтрализация террористической угрозы.

Перед серьезностью опасности действий террористов и наркомафии спецслужбы разных стран стараются объединить усилия, развиваются связи между ними, активизируется обмен информацией, координируются мероприятия и т. п. Так, например, в январе 2006 года министры внутренних дел России и Италии подписали договор относительно сотрудничества в том числе в борьбе с наркопреступностью, оргпреступностью и т. п. Одно из направлений этой работы – обмен оперативной информацией. Иногда сотрудничество и координация усилий происходят в виде создания новых международных организационных структур и центров общей деятельности. Возрастает также масштабность разведки. Таким образом, в результате договоренности США и еще нескольких стран была создана система *ECHELON*, занимающаяся перехватом огромных объемов информации и ее дальнейшей обработкой. В пределах Европейского Союза в конце 90-х была развернута международная система телефонного подслушивания с помощью тайной сети ячеек, созданных в соответствии с «третьим столпом» Маастрихтского договора, предусматривающего сотрудничество по вопросам права и порядка.

Примером сотрудничества разведок может также быть работа Общего аналитического центра (САЦ) объединенной разведывательной штаб-квартиры командования США в Европе, расположенной на авиабазе Моулсворт (Великобритания). САЦ обеспечивает необходимой информацией все силы коалиции НАТО на Европейском континенте, а также силы миротворческих операций.

Один из уникальных аспектов деятельности САЦ – сектор координации многонациональной разведывательной деятельности, куда входят 12 представителей шести стран НАТО. У него четыре основные задачи:

- а) обеспечение организации взаимодействия разведывательности НАТО и объединенных миротворческих сил;
- б) определение заданий и эксплуатация разведывательных беспилотных летающих средств (БЛС) и другой разведывательной техники (например, в 1997 году было осуществлено свыше 500 полетов БЛС);
- в) получение, обработка и накопление информации, эффективность работы локальных сетей, других источников информации;
- г) распределение обязанностей между структурами взаимодействия и обмен информацией [51, с. 52].

Основой обмена разведывательной информацией стала локальная сеть ЮСЕ – общая система связи и обмена данными НАТО, объединяющая свыше 300 абонентов и обладающая очень широкими возможностями.

Во время агрессии против Ирана ЦРУ вместе с французской разведкой создали в Париже новый многофункциональный контртеррористический разведывательный центр – КТРЦ. Кроме американцев и французов, в его деятельности участвуют Великобритания, Канада и Австралия, а филиалы КТРЦ функционируют в десятках стран Европы, Азии и Ближнего Востока. Через них ЦРУ поставляет соответствующую информацию «товарищам по оружию», а арест подозреваемых уже осуществляют местные спецслужбы. В результате ЦРУ всегда остается в тени. Итак, после 11 сентября 2001 года ЦРУ заметно изменило тактику – в зоне влияния США оно отдает предпочтение не столько вербовке иностранных военных атташе, дипломатов или работников спецслужб, сколько отладке друже-

ских отношений со спецслужбами стран, иногда даже официально осуждающих американский произвол на международной арене.

С 2001 года американские спецслужбы начали все чаще отказываться от такого привычного для разведки дела, как вербовка агентов и засылка нелегалов. Сегодня эксперты США в этой области считают агентурную разведку слишком затратной. По их мнению, в случае разоблачения агента потери будут выше, чем цена добытой им информации [193, с. 26]. Возможно, так оно и есть, но не исключено, что это, как говорят, – «хорошая мина при плохой игре». Роль агентурной работы пошла на спад практически сразу после окончания Второй мировой войны. Прежде всего по той причине, что ЦРУ было трудно эффективно работать против контрразведок СССР (России), Китая, Северного Вьетнама и других стран «советско-китайского» направления. Провалы в агентурной работе возрастали с 1945 года одновременно с усилением значения технических источников разведки, таких как радиоперехват и спутниковые системы шпионажа. Американцы отказываются от агентурной разведки или сокращают ее, скорее всего, не потому, что этот способ сбора информации плох, а потому, что им стало тяжело так работать. Как считают многие эксперты, лучший агентурный аппарат уже много десятилетий имеют разведки двух стран – Китая и Израиля – по одной и той же причине: спецслужбы этих стран в работе за границей опираются на многочисленную диаспору. А в этой диаспоре всегда можно найти человека, из патриотических соображений соглашающегося помочь бывшим соотечественникам. США, как известно, такой диаспорой гордиться не могут. Кстати, КГБ СССР с 60-х годов также пошел по пути американцев и снизил агентурную работу за границей [211, с. 29]. Для этого были причины. По мнению ряда историков советских спецслужб, как политическая, так и военная разведки Советского Сою-



за с каждым годом все больше подвергались разложению. Служба в резидентуре воспринималась не как тяжелый труд, а как редчайшая возможность выехать за границу – в капиталистическую страну. В результате резидентуры все чаще пополнялись детьми высокопоставленных лиц, присылавшими в Центр огромное количество информационных справок, нередко составленных из материалов утренних газет [211, с. 28-29].

Американцы видят два выхода из затруднительной для них ситуации с агентурной разведкой: а) всестороннее использование электронной разведки; б) работа с открытыми источниками. Относительно последнего летом 2001 года ЦРУ опубликовало план стратегических инвестиций в разведывательный анализ. В этом плане разведчики признали, что не использовали всех возможностей открытых источников и работа с ними должна стать «высочайшим приоритетом для инвестиций». Теперь в ЦРУ придерживаются мнения, что получать информацию из открытых источников безопаснее и дешевле, чем пользоваться агентурными разведанными. Ведь их никто не засекречивает, поэтому «информация может обрабатываться без угрозы обвинений в шпионаже». Американцы быстро стали выделять средства на анализ открытой информации. Например, в сентябре 1999 года компания *Open Source Solutions Inc.*, специализирующаяся на анализе информации, получила 500 тыс. долларов инвестиций только на модернизацию своего сайта [211, с. 35].

Таким образом, агентурная разведка в наше время требует переоценки своей роли в разведывательной деятельности и, возможно, ее роль должна снижаться и ограничиваться особыми ситуациями, как, например, в случаях с «инициативниками» – людьми, которые сами приходят вербоваться и от их услуг трудно отказываться. В то же время именно политическая разведка, считаем, имеет основания наиболее долго сохранять «традиционные» мето-

ды работы, поскольку чаще всего затрагивает такие вопросы, которые фотоглазом спутника не фиксируются. А на партийном уровне политическая разведка вообще всегда действовала преимущественно легальным получением информации, спутниками здесь не пользуются, а радиоперехватом – лишь в исключительных случаях. Из-за падения «железного занавеса» процесс проникновения агентов спецслужб в страны СНГ значительно упростился, что повлекло за собой активизацию шпионажа в этом регионе. Удобными средствами добывания информации стали процессы приватизации, инвестирование, создание совместных предприятий и развитие сети неправительственных общественных организаций и фондов.

Научно-техническая революция обогащает и продолжает совершенствовать арсенал разведки, создается ряд новых специальных способов шпионажа с помощью технических средств, почти исчезает необходимость в личных встречах и контактах ради передачи «бумажной» информации. Большие радиосообщения «сжимаются» и «выстреливаются» на протяжении одной-двух секунд в условный момент во время поездки общественным транспортом – таким образом, практически исключается возможность пеленгации радиопередач. Разрабатываются и еще более невероятные разведывательные «ноу-хау».

Сегодня и в перспективе в деятельности спецслужб, кроме традиционного добывания информации, особая роль отводится такой новой разновидности работы, как защита информации конфиденциального характера в условиях компьютеризации и появления сети Интернет. Успехи в этом направлении будут определяться состоянием защиты жизненно важной информации в политической, экономической, технической и других сферах деятельности государства, темпами информатизации общества и распространением информационных систем как внутри стран, так и за их границами. Особый смысл приобретает предотвраще-

ние утечки информации, обрабатываемой автоматизированными системами.

Все вышеизложенное свидетельствует о том, что политическая разведка будет существовать и в будущем, развиваясь в своем организационном и техническом содержании. Как сказал об этом 12 декабря 2010 года на торжественном собрании, посвященном 90-летию Службы внешней разведки, Президент России Д. Медведев, «разведка будет работать в качестве одного из важнейших государственных институтов при любой ситуации, при любом политическом режиме, при любом руководстве. И задачи разведки в целом останутся прежними».

### Резюме

Один из важнейших вопросов разведки – это ее кадровое обеспечение. От профессионализма разведчика и его мотивации в определяющей степени зависит то, как будет выполнено задание.

По мнению В. Землянова, к числу наиболее важных профессиональных качеств, необходимых разведчику-нелегалу, относятся: бдительность, конспирация, самообладание, наблюдательность, умение ждать, достоверность (подлинность), универсальность и аналитическое мышление.

Разведчику-аналитику прежде всего нужна цепкость мысли, наблюдательность, способность к синтезу, дедукции и контент-анализу, настойчивое расширение кругозора и спектра информационных интересов, постоянное отслеживание политических новостей, умение быстро ориентироваться в больших объемах информации.

Проблема мотивации – одна из принципиальнейших в разведке. Мотивация – это совокупность материальных или нематериальных факторов и средств, ради достижения которых осуществляется разведывательная деятельность.

Наибольшую известность получила американская формула привлечения к разведке – «MICE», означающая «деньги, идейные соображения, компромат, амбиции».

Центральную роль играют идейные и корыстные мотивы. Идейный мотив – это личное убеждение сотрудника спецслужбы в необходимости принимать участие в борьбе против внешнего и внутреннего противника, основывающееся на определенных ценностных позициях, идеологической доктрине, чувстве патриотизма и враждебном отношении к оппоненту. Корыстные мотивы отражают желание субъекта получить какие-то преимущества в результате вовлечения в разведывательную деятельность. Это может быть высокий заработок, материальная поддержка семьи, регулярные взносы на личный банковский счет, целевые премии, помощь спецслужбы в карьерном продвижении и нейтрализации коллег-соперников, скрытая форма власти над другими, особый социальный статус и т. п. Иногда мотив представляет собой неопределенную совокупность факторов: романтизация профессии разведчика, желание увидеть мир, аморфное единство идейных и корыстных устремлений и т. п.

Весьма познавательный материал относительно мотивации шпионажа собран немецким исследователем Рюдигером Хенкелем в работе «Чем занимается шпион?» («*Was treib der Spion?*»). Объектом его анализа стали 2100 случаев шпионажа, получившие довольно подробную фиксацию в архивных материалах, документах власти, в большой печати и других источниках, которые могут считаться серьезными. Данные свидетельствуют о существовании у разведчика, как правило, сразу нескольких мотивов действия. В качестве первого по важности мотива шпионажа приблизительно в равной степени доминируют следующие четыре: идейные, корыстные, неопределенные и выполнение профессиональных обязанностей. Определенное влияние на мотивацию оказывали исторические детерминанты и

фактор принадлежности к конкретной политической системе.

Рассмотренные в главе тенденции динамики политической разведки и ее историческая перспектива позволяют сделать вывод о том, что политическая разведка будет существовать и в будущем, развиваясь в своем организационном и техническом содержании.

## Глава 7. Исторический опыт политической разведки, контрразведки и политического сыска

История разведки – чрезвычайно интересный и захватывающий материал для любого исследователя и читателя. Среди посвященных ей работ классикой считается книга Р. Роуана (*R. Rowan*) «Очерки секретной службы. Из истории разведки» [192]. Не раз издавалась очень популярная книга Е. Черняка «Пять столетий тайной войны» [241]. Этой теме посвящены также работы И. Дамаскина «100 великих разведчиков», Э. Бояджи «История шпионажа», В. Дмитренко «Разведка и другие тайные службы Древнего Рима и его противников», П. Остапенко «Тайная война в Древнем мире» и «История тайной войны в Средние века», И. Линдера и С. Чуркина «Спецслужбы России за 1000 лет», фундаментальные издания «Всемирная история шпионажа», «Очерки истории русской внешней разведки», «Энциклопедия спецслужб» и т. п. [18; 36; 55; 62; 155; 156; 158; 258]. Украинская проблематика истории разведки освещается в работах Д. Веденева, В. Сидака, А. Урывалкина [29; 205; 225] и других исследователей. Даже этот короткий перечень показывает, что последовательное изложение истории политической разведки значительно превышает возможности предлагаемого издания. Поэтому целесообразно остановиться лишь на некоторых событиях в истории разведки, выделяя, по возможности, ее политическую составную в сопровождении политологических обобщений.

### 7.1. Политическая разведка в древности

Начиная «*ab ovo*» – от сведений, содержащихся в библейских источниках, исследователи, по обыкновению, прослеживают историю разведки от Ноя или Моисея. Итак, во времена «Большого Потопа» уцелели лишь Ной, его домочадцы и те животные, которые были с ним в ковчеге. Через

сто пятьдесят дней после окончания дождя Ной, чтобы убедиться в существовании где-нибудь не покрытой водой земли, выпустил птицу. И вот, со второй попытки голубь возвратился к Ною с листочком свежей маслины. Он нашел землю. Жители ковчега сошли на сушу, и род человеческий продолжил свое существование. Таким образом, считают некоторые из исследователей, состоялось начало разведывательной деятельности [156, с. 4–9].

В другой библейской истории Моисей, после исхода из Египта, привел свой народ в пустыню Фаран близ территории ханаанских племен. Готовя захват этой земли, он отправил двенадцать мужчин собрать сведения относительно состояния ее плодородия, военных сил ее жителей и т. п. Разведчики возвратились через сорок дней и рассказали всем (кстати, разгласили добытую информацию) о замечательной стране, больших трудностях и препятствиях, которые помешают завоевать ее. Напуганный народ потерял веру в свои силы и в помощь Господа Бога. Господь наказал тех, кто утратил веру, сорока годами скитания в пустыне, а разведчиков-паникеров – смертью. Случай с Моисеем навел некоторых специалистов на мысль, что именно это и было первой разведывательной операцией [54, с. 32].

И все-таки, если обращаться к библейским источникам, то, на наш взгляд, первую разведывательную операцию осуществила Ева, когда, нарушая запрет, съела яблоко, чтобы получить информацию, скрывавшуюся от нее и Адама. Таким образом, есть основания считать, что именно Ева – первая библейская разведчица. В какой степени эту разведку можно считать политической, уважаемому читателю предлагается обдумать самостоятельно, принимая во внимание следующее. Действие Евы фактически было направлено против божьего промысла, сохраняющего и поддерживающего определенный порядок и организацию жизнедеятельности в раю, а результатом получения ею скрытой информации стало изгнание людей из рая и

создание нового мирового порядка. Место райской гармонии и идиллии заняли первобытное самоуправление, естественный отбор и борьба за выживание вплоть до войны.

Во времена первобытнообщинного строя человечество остро нуждалось в данных об окружающем мире. Адекватная оценка угроз и благоприятных факторов повышала жизнеспособность человечества и ускоряла его эволюцию. Стремление иметь заблаговременную и исчерпывающую информацию было вызвано инстинктом самосохранения и самовывживания, что и можно рассматривать как доминирующую в то время закономерность возникновения разведки. Пока не существовало общественное разделение труда, все члены племени одинаково занимались его делами. Поэтому разведывательная деятельность не выделялась из прочих видов общественно-экономической активности, была частицей собирательного способа производства, а отсутствие политических противоречий и разногласий в социуме надолго лишило разведку первобытного общества политического характера.

Господство первоначальных форм религиозного сознания привело к возникновению ограниченного круга лиц, занимавшихся делами культа сверхъестественных сил, – шаманов и т. п., деятельность которых в значительной мере основывалась на наблюдении и опережающем получении специфической информации. И вдобавок среди охотников и других искателей средств существования тоже выделялись наиболее сообразительные, способные быстрее и лучше соплеменников «добывать» из окружающей среды необходимые данные. Таким образом, можно считать, что еще в догосударственных формах организации общества (особенно на последнем этапе существования первобытно-общинного строя – военной демократии, как назвал его знаменитый этнограф и эволюционист Льюис Морган) разведка, не становясь еще сугубо политической и профессиональной, постепенно начинает входить в компетенцию



немногих. Впрочем, когда разведывательные данные, которыми пользовались религиозные и военные вожди, касались вопросов власти или войн с другими племенами (как известно, война является продолжением политики мирного времени), разведка получала более выразительный политический характер.

История разведки Древнего мира охватывает период возникновения, расцвета и кризиса рабовладения. Составляющей развития раннеклассового общества был процесс формирования первых государственных образований, которые постепенно приобрели к концу указанной эпохи качества раннефеодальных государств. Попытки хронологически четко зафиксировать границы периода древности наталкиваются на проблему неравномерности восходящего исторического движения разных регионов планеты.

С развитием общественного производства, началом общественного разделения труда, имущественного расслоения и возникновением аппарата публичной власти разведка все чаще приобретает политическую направленность. Что касается видного места, которое занимали жрецы в разведке начала древнего периода истории, то это обуславливалось следующими факторами: их хорошим знанием государственных дел, даже тайных; грамотностью, позволявшей упорядочивать информацию; огромным влиянием на все слои населения, в том числе благодаря накоплению конфиденциальных сведений. В то же время в истории было немало случаев, когда предсказания пророков и оракулов оставались без внимания. В качестве примера можно вспомнить, как древнегреческая знать не поверила пророчествам о гибели Трои (из-за Троянского коня) и похищении Елены. Большей частью это происходило потому, что разведывательные пророчества выдавались с большой долей противоречий и неопределенностей, вследствие чего становились труднопонимаемыми или непонятными вообще. Позднее в первичных государственных образовани-

ях наблюдалась тенденция своеобразного «очеловечивания» образа оракула, который из сверхъестественного все более приобретал человеческий и почти светский характер. Вокруг жрецов сформировалась разветвленная сеть информаторов во всех регионах страны, что определяло их лучшую осведомленность относительно текущих проблем, чем у людей, обращавшихся к ним за советами. Кроме того, жрецы владели тайнами, доверенными им клиентами. Поэтому властитель или богач, пользовавшийся благосклонностью жрецов, а, возможно, и подкупавший их, мог получать сведения о секретах своих соперников и врагов, которые те сами же и рассказывали оракулу, совещаясь с ним, — этот фактор, считается, положил начало бизнес-разведке [54, с. 34–35].

В древности начинают пользоваться определенными средствами фиксации и передачи разведанных. Так, во время раскопок библиотеки ассирийского царя Ашурбанипала (VII в. до н. э.) археологами были найдены глиняные письма в глиняных конвертах с донесениями тайных агентов. Уже в тот период для связи использовали почтовых голубей и других специально обученных птиц, применяли первые шифры.

В Эфесе, сообщает древнегреческий писатель IV в. до н. э. Айнейас, информацию переправляли таким образом: большие листки, на которых были написаны сообщения, обматывали вокруг раны на ноге гонца. Нередко тайную информацию выцарапывали на тонких узких пластинках из свинца, свернутых в трубочку в виде женских украшений. Женщина-агент могла носить их не скрывая. Спартанцы изобрели гениальную по простоте систему шифрования военных донесений с помощью ровного свитка и скитала (палки), которые должны были иметь как отправитель, так и получатель. Свиток с нейтральным сообщением получатель наматывал по спирали вокруг палки таким образом, чтобы метка, нанесенная на свиток, совпадала с меткой на

скитале. Тогда тайное сообщение прочитывалось по особым отметкам, расположенным на скитале.

Следующая особенность разведки Древнего мира – это создание и использование разветвленной системы передачи информации в виде почты. Практически в каждой стране функционировала такая система, но каждая имела свои характерные особенности. Одним из пионеров этого дела был Египет. Система быстрой доставки документов здесь представляла собой своеобразную эстафету: информация, написанная на глиняных табличках, передавалась от одного гонца к другому, которые менялись через определенные отрезки пути. В Древнем Китае почтовая система делилась на два вида: а) имперская, государственная; б) феодальная – менее организованная.

С течением времени проявилась тенденция усовершенствования и усложнения системы информирования во всех странах. Так, в Персии гонцы царя были обязаны не только доставлять почту во все уголки империи, но и составлять отчеты обо всем увиденном и услышанном на протяжении путешествия. Сведения передавались уже посредством конной эстафеты. По словам персидского мыслителя Ксенофонта, царь Кир приказал измерить, какой путь конь преодолеет за день, если будет скакать быстро, но не настолько, чтобы упасть. Потом, соответственно этому расстоянию, он распорядился сделать почтовые станции, обеспечил их конями, конюшнями и прислугой. На каждой станции был надсмотрщик, в обязанности которого входили принятие и отправка донесений, забота об отдыхе гонцов и их коней, своевременная отправка посланцев по назначению. Еще одной особенностью персидской информационной структуры было круглосуточное функционирование почтовых эстафет. В Риме создали первую регулярную тайную службу со специальным штатом курьеров на всех стратегически важных дорогах – так были заложены основы знаменитой римской «курсу пуб-

ликус» – государственной почтовой службы связи внутри страны.

Едва ли не первым внедрил почтовую цензуру как средство добывания информации и внутренней разведки Александр Македонский. Это позволило ему в 334 году до н. э. узнать о причинах недовольства в своей армии и выявить организаторов заговора: он отменил введенный в начале одного из походов запрет на переписку с родными, а когда курьеры повезли массу писем от воинов домой, их, по приказу Македонского, остановили и тщательно изучили содержание писем. Так были раскрыты и причины недовольства, и те, кто наиболее активно выступал против действий царя.

Следующая особенность развития разведки Древнего мира – это начинающаяся институционализация спецслужб. Империи Древнего Востока, созданные и скрепленные железом и кровью, основанные на насилии и терроре, по своей природе были не способны функционировать без разведывательно-полицейского инструмента власти. И это не было прихотью отдельных царей и военачальников. Это была суровая аксиома выживания в борьбе с покоренными государствами и народами, постоянного стремления к все новым и новым территориальным захватам [156, с. 61].

Для защиты от внешних и внутренних врагов в древних государствах возникают первые разведывательные службы:

- служба внешней разведки в посольском аппарате (примером могут быть Византия, где каждый посол имел свою агентурную разведывательную сеть, шпионы-послы Ассирии, тайная дипломатическая деятельность подготовленных агентов Древнего Китая);
- служба внутренней разведки в тайной полиции Египта и Ассирии, имперская секретная служба и курьерская служба в Персии, служба политического надзора, которая занималась тайными наблюдениями за подо-

- зрительными лицами и собирала компрометирующие сведения о возможных конкурентах – в Риме;
- особая придворная служба, которая: а) занималась первичным отбором сведений, а в особо важных случаях устраивала информатору аудиенцию у царя (Персия); б) проводила допрос всех подозрительных лиц и обязывала всех чиновников представлять подробные отчеты о своей деятельности (Ассирия);
  - служба стратегической и тактической разведки (Древний Китай, Индия);
  - специфические службы: а) своеобразное «центральное бюро», контролировавшее работу чиновников почтовой службы и курьеров (Ассирия); б) организация негласных расследований (Египет), введение должности цензора, занимавшегося контролем официальной корреспонденции империи (Рим).

В качестве закономерности функционирования проявляется тенденция к использованию различных источников информации. Среди последних наиболее заметное место занимают: специально подобранные и обученные лазутчики, целью которых был сбор сведений о вражеской стране и населении, проживавшем в районах возможных военных действий, а также проверка данных разведчиков (Рим, Египет, Ассирия, Финикия); тайные агенты – купцы, аскеты, моряки, которые постоянно держали своих государей в курсе текущих событий в соседних странах (Рим, Финикия, Египет и т. п.); внутренние информаторы, первым делом которых был сбор и передача любой информации «в центр», а также выполнение другой работы – от изучения общественного мнения до предотвращения заговоров, а вторым – получение информации о местных обычаях и дорогах для армии.

С возникновением античных империй усилилась потребность в разведывательной информации относительно объектов будущих завоеваний. Специальная разведыва-

тельная структура существовала уже в Византийской империи. В древности возникли и совершенствовались первичные методы и средства разведки, происходило сочетание ее с «тайными операциями», некоторые из которых применяются до сих пор:

- Подкуп. Нужных людей – носителей ценной информации – подкупали большими суммами денег, высокими должностями или работой, званиями, отличиями и т. п.
- Вербовка знатных лиц, военачальников, послов, раскрытых шпионов для дезинформации. Ду-му (Древний Китай) так описывал подобные операции с двойными агентами: «...С помощью денег и подарков я привлеку кого-нибудь из вражеского лагеря на свою сторону, и он будет вынужден выполнять мои поручения; можно притвориться, что ты якобы не догадываешься о его работе, и, после рассказа ему надлежащих сведений, дать перебежать к тем, кто его заслал. И в этом случае шпион неприятеля будет выполнять мои поручения».
- Распространение ложных сведений и слухов.
- Доносы секретных агентов.
- Использование принципа: «Разделяй и властвуй!» для натравливания вражеских стран друг на друга.
- Почтовая цензура, перлюстрация почты.
- Прием «редактирования информации» – применяется самими агентами, которые, опасаясь наказания за нежелательные или неприятные сведения, просеивают данные, отбрасывая «ненужное» с их точки зрения.
- Засылание резидентов. Довольно часто использовались выходцы из знатных семей, направленные в соседние страны с целью склонить на свою сторону авторитетных сановников («операция «влияние»). Иногда ради этого даже создавали мнимые посольства,

задачей которых был выигрыш времени для подготовки к войне и т. п.

- Применение шифра. Наибольшее развитие этот прием получил в Риме. Иногда сообщение писалось неизвестным противнику иностранным языком, что лишало его возможности прочесть текст в случае его перехвата. Юлий Цезарь создал собственную систему тайнописи – «алфавит Цезаря» – первую полноценную систему шифрования, известную в истории криптографии. Сущность ее заключается в перестановке всех букв алфавита на одинаковое расстояние: например, на четыре места – вместо «А» – «Г» и т. д.
- Постоянная слежка за придворными чиновниками.
- Разные способы передачи информации: использование почтовых голубей или даже ласточек, система сигнальных огней (передача особенно секретного сообщения, например, о заговоре), применение необычных способов передачи тайных сообщений: в наколках стрел, в тюках или поклажах и т. п.

Впрочем, на рубеже IV в. до н. э. Восток значительно опередил Запад в искусстве разведки, отказываясь от услуг оракулов и вещунов, хотя они, вполне вероятно, и играли важную роль в более ранние периоды китайской истории. Здесь уже чаще полагались на обычных людей и старательное использование опыта предков, перешедшего к ним через сборники правил разведки. Так, например, в одной из глав своей книги «Искусство войны» под названием «Использование тайных агентов» известный военный теоретик, полководец и знаток разведки Сунь-цзы (VI в. до н. э.) изложил основы шпионажа, как он практиковался китайцами в то время. Он описал пять типов агентов (местные, внутренние, двойные, невозвратные и живые), оставил подробный анализ методов шпионажа, разработал рекомендации относительно организации разведки, сформулировал требования к инструкторам и руководителям разведки, вывел

важнейший принцип успешной разведки – соблюдение тайны и непрерывное изучение противника. **«Знать заранее намерения неприятеля – это, по сути, действовать, как Бог!»** – утверждал Сунь-цзы.

Итак, обобщая обзор генезиса разведки в Древнем мире, можно констатировать, во-первых, что в то время пока еще отсутствуют специализированные разведывательные учреждения; разведкой, в том числе политической, занимаются чаще всего случайно и по совместительству разные институты и лица. Во-вторых, внутренняя разведка развивается прежде всего на почве стремления удержать и усилить религиозную или светскую власть, в то время как внешняя – преимущественно в русле военной деятельности. В-третьих, большая часть того, что возникло тогда, не исчезло, а стало фундаментом для дальнейшего развития и совершенствования разведывательной деятельности.

## 7.2. Политическая разведка в эпоху средневековья

Эпоха средневековья в общем видении характеризуется прогрессом в сфере материальной культуры и техники (благодаря чему Европа захватила экономическое и политическое лидерство в мире), возникновением современных государств, формированием новых форм власти и политической культуры, институтов и методов управления, далекими путешествиями и большими географическими открытиями, развитием дипломатии, появлением шедевров мировой культуры. В то же время это – период политической раздробленности, полицентричности власти, междоусобиц, борьбы за верховенство между светской и церковной властью, пыток и костров, инквизиции, алхимии, кровавых крестовых походов, опустошающих эпидемий чумы, господства диких предрассудков и т. п. Эта эпоха (в Европе она охватила V – первую половину XVII веков) очень



отличалась во всем, в том числе и в разведке, в своем начале и в конце.

В целом, раннее и классическое средневековье было временем упадка разведки. Организация разведывательной службы была не по силам мелким феодальным княжествам, из которых состояла Европа. Исключением была лишь Византийская империя. В V в. западная часть Римской империи пала под ударами внутренних восстаний и нападений варварских племен. Восточная часть Римской империи (Византия) с центром в Константинополе уцелела и на много столетий осталась одним из наиболее сильных и культурных государств средневековья. Именно Византия с ее императорами, роскошным двором и кровавыми дворцовыми переворотами была страной, в которой сложились благоприятные условия для дальнейшего совершенствования разведывательной деятельности. При императоре Юстиниане (VI в.) была налажена слежка за всеми врагами императора. Его жена, правительница Феодора, бывшая танцовщица, неоднократно повторяла своим шпионам: «Клянусь вечно живым Иисусом, если вы не выполните моих приказов, с вас живых сдерут кожу». Византийская разведывательная служба установила четкое размежевание в процессе получения информации. Официально ее добывали дипломаты в ранге официальных посланников императора. А неофициально, как это описывал в то время автор одной из первых историй разведки Прокопий Кесарийский (VI в.), информацию собирали специальные агенты, действовавшие на деньги государства под видом торговцев.

За пределами Византии в Европе редко кто занимался налаживанием разведывательной службы. Большинство феодалов мало что знали даже о землях или странах, расположенных недалеко от их владений. Основными поставщиками информации в то время могли быть купцы и торговцы. Но папам и епископам не нравилась готовность купцов торговать с врагами «настоящей веры», а короли и

вельможи считали унижительным поддерживать контакты с нижним сословием. Известная «Книга» (1298 г.) итальянского путешественника Марко Поло о Китае, куда он путешествовал в 1271–1275 гг., содержит материал, который мог бы быть полезным как источник для стратегической разведки, но никто не пытался использовать ее с этой целью.

Впрочем, в Европе того времени существовала могущественная структура, активно занимавшаяся разведывательной деятельностью, – это была христианская Церковь. После покорения Рима германскими народами дела в Италии были в хаотичном состоянии. Осознание народными массами слабости императоров и тяга к реальной власти привели к тому, что римские папы уже с середины V ст. активно участвовали в общественном управлении и приобрели заметный политический вес. Трудно переоценить роль Церкви в Европе на протяжении всего средневековья. Церковь имела свою разветвленную разведывательную сеть почти во всех странах Старого света. Правда, секретная служба у нее не выделялась в отдельную организацию. Тем не менее, множество странствующих монахов и весь аппарат духовенства постоянно собирали информацию о ситуации на местах. Эти сообщения обрабатывались церковными иерархами, руководившими духовенством определенного региона или страны, и присылались в Рим. Постепенно римские папы стали одними из наиболее осведомленных субъектов политической жизни Европы. Кроме непосредственно папских структур, разведкой также особенно деятельно занимались инквизиция и духовно-рыцарские ордены (иоанниты, тамплиеры и прочие), а с 1534 г. – орден иезуитов.

И все-таки более интересным и насыщенным, с точки зрения истории политической разведки в Западной Европе, было позднее средневековье или раннее Новое время (конец XV – первая половина XVII веков) – в связи с началом

создания национальных европейских государств, формированием абсолютных монархий, осуществлением широкого круга тайных операций. Однако и в этот период функции разведки еще не дифференцировались от собирания информации для правящих лиц. Часто разведчик выполнял работу, которую в скором времени станут выполнять дипломаты, купцы, ученые, журналисты [153, с. 321]. В XV ст. итальянцы сделали важный вклад в организацию сбора разведывательных данных – создали постоянные посольства в других странах. Особой ловкостью и качеством работы в получении и обработке стратегической информации отличались венецианские посланники. Постоянные представительства предоставили возможность вести непрерывное наблюдение за политической ситуацией: на их основе было удобно создавать разветвленные шпионские сети. К XVI ст. большинство европейских правительств уже последовало примеру итальянских городов-государств [56, с. 40]. С XVI ст. в Европе научились открывать чужие письма так, что адресат и не догадывался об этом. Характерной особенностью разведдеятельности того времени было отсутствие специализации и единого организационно-руководящего центра, поскольку каждый более или менее влиятельный субъект политики имел своих разведчиков (король, королева, кардинал и т. д.) [56, с. 39].

Существенный шаг вперед в развитии организационной стройности европейская разведка сделала в XVI ст. В этой связи чаще всего упоминают специального министра полиции Френсиса Уолсингема при дворе английской королевы Елизаветы I. Во многом опираясь на сделанное до него лордом Берли и Николасом Трокмортоном, Уолсингем первым создал профессиональную разведывательную службу, хотя и примитивную. В ее состав входили не только выпускники Оксфорда и Кембриджа, знатные вельможи, дипломаты, известные актеры и драматурги, но и профессиональные преступники, убийцы и авантюристы,

которым щедро платили. «За нужную информацию никогда нельзя заплатить слишком много», – утверждал Уолсингем. Его разведывательная сеть имела иерархический характер. Кроме того, он впервые в истории разведки создал техническую службу, которую возглавил Томас Фелиппес, отличный специалист в области дешифровки, перлюстрации писем, подделки почерков и печатей. Здесь также разрабатывались специальные приборы подсматривания и подслушивания, а для дезинформации использовали даже астрологов.

Когда в 1573 г. Уолсингем стал официальным руководителем английских спецслужб, главной задачей его внутренней разведки было предотвращение заговоров против Елизаветы, а внешней – раскрытие планов главного противника британцев на международной арене – испанского короля, в том числе по подготовке и высадке десанта в Англии. Благодаря агентам Уолсингема, в том числе методу подставных лиц, было ликвидировано немало заговоров против королевы, в частности, при участии Марии Стюарт – главной соперницы Елизаветы, источника католических интриг. Операцию против Марии фактически инициировали Берли и Уолсингем. Основанием для смертной казни Стюарт были письма, которые она якобы написала, хотя на самом деле, как считают исследователи, они были подделаны Фелиппесом.

Во внешнеполитической сфере Уолсингем, благодаря своевременному получению информации через третьи страны, созданию постов наблюдения на побережье, перехвату писем и дезинформации врага, в огромной степени содействовал разгрому испанского флота вторжения – «Непобедимой армады» [55].

По примеру Англии в начале XVII ст. улучшили организационную структуру своих разведок Испания и Франция. Интересно, если до первой половины XVII ст. тайные службы концентрировали свое внимание преимущественно

на противниках абсолютизма, то уже со второй половины XVII ст. главным направлением интересов становится заграничная разведка. Кроме личного круга приближенных к монархам лиц, разведка начала концентрироваться в ведомствах полиции, армии и в министерствах иностранных дел [153, с. 321].

Дальнейшее развитие принципы разведывательной деятельности получили в деятельности вождя английской революции XVII в. и выдающегося политика О. Кромвеля, который ввел правило, что ни один разведчик не должен знать ничего, кроме того, что необходимо для выполнения его задачи, и не должен быть посвящен без надобности в работу других [241, с. 140]. Кромвель щедро финансировал разведку, и спустя некоторое время уже говорили, что он держит тайны всех монархов в своем кармане [55, с. 19]. Весомый вклад в это сделали руководители кромвелевской разведки – Т. Скот, Дж. Бишоп и Дж. Терло. Когда в 1653 г. общее руководство разведкой перешло к Джону Терло – самому способному руководителю английской разведки со времен Уолсингема, он учредил специальный «разведывательный департамент» и сформировал чрезвычайно разветвленную сеть шпионов из представителей всех слоев населения: от сановников до бродяг и преступников. Кроме того, Терло был директором почты, т. е. ведал цензурой и перлюстрацией корреспонденции. Благодаря этому Терло прервал множество интриг и заговоров эмигрантов-роялистов и обеспечил одну из исторических побед английского флота – захват адмиралом Блейком испанской эскадры, доставлявшей золото и серебро из колоний Нового света. Терло известен также как автор разработок разведывательных методов и применения науки в разведывательном деле. На него работал талантливый профессор геометрии Оксфордского университета доктор Дж. Уоллис, известный дешифровальщик, стоявший у истоков новой дисциплины –

криптологии, науки о расшифровке кодов, которыми пользовались разведчики.

Средневековье в Восточной Европе имело определенную специфику: если на Западе генезис феодализма положил конец эпохе древности где-то в V в., то на Востоке возникновение раннефеодального государства затянулось до конца IX в. Этому на Руси предшествовал период родовой демократии и распада родового строя, когда верхушка племени, князь и его дружина постепенно становились самостоятельными субъектами политики. Параллельно происходило развитие разведывательного дела, но отныне тайной дипломатией и разведкой руководил князь, назначивший для ведения разведки специальных людей из числа дружинников в «наблюдатели» (разведчики, которых высылали в стан неприятеля как в мирный, так и в военный период) и в «просоки» (отдельные воины или отряды для разведки и активных мероприятий в период боевых действий).

Главными функциями разведки во времена Киевской Руси (IX–XIII вв.) были: 1) предупреждение об агрессии со стороны соседей и обеспечение подготовки собственного нападения на неприятеля; 2) обеспечение благоприятных условий торговли с соседними государствами (торговля мотивировала всю внешнюю политику киевских князей). Методы добывания информации в это время были разными: от разведки боем до засылки разведчиков в стан противника (в период военных действий это были в основном дружинники и ополченцы, а в мирное время – купцы и дипломаты). Общих правил по ведению разведки в это время еще не существовало, поэтому ее результативность во многих случаях зависела от личных качеств и знаний князя, который ею руководил [225]. В 882 году проводившаяся перед этим в течение трех лет разведка позволила новгородскому князю Олегу подготовить удачный поход на Киев и, используя дезинформационные и маскировочные ме-

роприятия, без особых усилий захватить его. После этого князь перевел туда свой двор и дружину, объявив: «Да будет Киев матерью городов русских». Позже, когда в 907 г. Олег, уже будучи великим киевским князем, предпринял поход на Константинополь, он также тщательно его подготовил на основании упреждающих сведений о противнике и тщательной конспирации. Олег избрал для вторжения наиболее подходящий момент, какой только мог быть, – все византийские войска в это время воевали с арабами далеко на юге, и вдобавок в империи поднялся мятеж лидера провинциальной знати в Малой Азии Андроника Дуки против центральной власти. Как считает А. Урывалкин: «Двух мнений здесь быть не может: князь имел в своем распоряжении прекрасно работающий разведывательный «аппарат», который обеспечил его, кроме военной, еще и политической информацией» [225, с. 12]. Результатом успешной осады Царьграда (Константинополя) стала наложенная Олегом контрибуция: отныне Византийская империя должна была выплачивать руссам ежегодную дань.

Первая в современном понимании контрразведывательная операция зафиксирована в отечественных и зарубежных источниках уже во времена великого князя Владимира, с именем которого связано крещение Руси. Его сын, точнее, пасынок, туровский князь Святополк, подстрекаемый польским тестем Болеславом и католическим епископом Рейнберном, намеривался выступить против Киева. Но кто-то внимательно следил за интригами Святополка и в надлежащий момент сообщил Владимиру Красное Солнышко о подготовке мятежа, благодаря чему заговорщики попали в темницу [257, с. 9].

Значительное внимание методам тайной войны уделял великий князь Дмитрий Донской. В 1379 г. с помощью его разведки и активных мероприятий был выслежен и захвачен перебежчик в Золотую Орду боярин Иван Вельяминов,

ехавший к тверскому князю с целью уговорить того ударить в тыл московского войска в будущей битве с татарами. Замысел Мамаю сорвался, предатель подпал под первую публичную смертную казнь в Москве, а в Куликовской битве тверская рать не выступила на стороне Орды. Готовясь к битве с Мамаем, Дмитрий Донской годом позже отправил в Орду боярина Захария Тютчева, который под прикрытием ранга посла осуществлял резидентуру русской агентурной сети и собирал сведения о численности ордынского войска и его возможных союзниках.

Иногда в разведку отправлялись и сами князья. Александр Невский и Дмитрий Донской лично занимались сбором сведений о противнике.

Но эти и другие подобные случаи были разовыми акциями, предпринятыми по собственной инициативе отдельных лиц или по прямому поручению князей. Они не имели систематического характера и не осуществлялись профессиональными разведчиками и контрразведчиками. Не было и организационной структуры, которая бы специально занималась этой сферой деятельности. Формирование разведки как профессиональной государственной службы шло постепенно с развитием государственности. Качественно новым этапом ее истории стали годы царствования Ивана Грозного (Иоанна IV).

Как считал известный российский историк С. Соловьев: «Иоанн IV был первым царем не потому только, что первый принял царственный титул, но потому, что первый осознал вполне все значение царской власти, первый, так сказать, составил ее теорию, тогда как отец и дед его усиливали свою власть только практически». Если в начале правления Ивана Васильевича дипломатия, разведка, политический и уголовный сыск были практически единым целым, то в ходе реформ государственного аппарата, осуществленных Иваном Грозным в середине XVI века, ситуация кардинально изменилась. В 1549 году был основан



Посольский приказ, который был первой в России государственной структурой, ведавшей как внешней политикой, так и вопросами разведки в других странах. Для сбора сведений о других странах стали использовать лазутчиков и вестовщиков. В 1555 году из состава Боярской избы выделили Разбойную избу, со временем преобразованную в Разбойный приказ, занимавшийся сыском и следствием по политическим и уголовным делам. Термином «сыск» в России вплоть до 1917 года обозначались непроцессуальные спецмероприятия по розыску неизвестных или скрывающихся преступников. В 1571 году по указу Ивана Грозного был принят «Боярский приговор о станичной и сторожевой службе», в котором впервые определялись задачи по сбору сведений о соседних государствах и их армиях.

На Украине весомый вклад в формирование профессиональной разведки сделали запорожские казаки, а в дальнейшем этот процесс получил свое развитие в период Национально-освободительной революции 1648–1676 гг. Надо отметить, что в политических структурах на украинской территории в тот период не было различий между дипломатической и разведывательной службой, равно как не было ни профессиональных дипломатов, ни профессиональных разведчиков. В Запорожской Сечи для сбора информации и защиты от татарской угрозы со стороны «Дикого Поля» использовали казацкие разведывательные разъезды и пикеты, действовавшие в пограничной местности. Их количество в разное время было разным, но действовали они на постоянной основе, отслеживая передислокацию татарских сил, попытки вторжения на Сечь и захватывая «языков». В Запорожской Сечи казацкая старшина избиралась каждый год, поэтому все вопросы разведки лежали на гетмане (кошевом атамане). Именно он руководил разведкой или поручал выполнять эти функции кому-нибудь из старшин. Один из 38 казацких куреней состоял

из пластунов-разведчиков, предназначенных для выполнения особых задач: разведывательно-дозорной службы, разведки, агентурной работы на вражеской территории, сбора информации военно-дипломатического характера, проведения диверсий и т. п. Разведывательная информация в Сечь попадала также от невольников (пленников) и от странствующих kobзарей (народных певцов и музыкантов).

Во времена Национально-освободительной революции казацкая разведка совершенствовалась, ее разведчики действовали в Варшаве и других городах Речи Посполитой. Один из украинских разведчиков Василий Верещака (Верещага) служил камергером короля Яна II Казимира, благодаря чему присутствовал на тайных советах у короля и имел возможность информировать гетмана Б. Хмельницкого о секретных делах поляков [225, с. 79–80].

В странах Дальнего и Среднего Востока особенно заметная разведывательная деятельность в VII–XIII вв. наблюдалась на территории Арабского халифата, где огромный аппарат чиновников почти тысячи почтовых станций выполнял и политические функции надзора и даже сыска. Как высказывался халиф аль-Мансур (754–775 гг.): «Мой трон покоится на четырех столбах, а власть моя на четырех человеках: на безупречном кади (судье), на энергичном начальнике полиции, на честном министре финансов и верном начальнике почт, который дает обо всем достоверную информацию». Другой феномен того времени – это могущественная империя Чингисхана, среди методов создания которой были интенсивное ведение разведки, налаженная скоростная система передачи сообщений и использование многотысячных, подготовленных и высококомобильных подразделений конницы. Как правило, всем походам монголов предшествовала активная разведывательная деятельность лазутчиков, чаще всего маскировавшихся под торговцев, нищих бродяг или музыкантов. Их главной целью был сбор информации на возможных

направлениях передвижения войск, осуществление своеобразных психологических операций. Так, например, когда в 1237 г. 150-тысячная армия Батыя вторглась на территорию болгар и кипчаков, впереди войск двигались монгольские разведчики и тайные агенты, распространявшие слухи о «надвигающихся непобедимых кровожадных ордах», запугивая население и заранее лишая его психологической способности к сопротивлению.

### **7.3. Основные вехи развития разведки в Новое время**

Эпоха средневековья сменилась Новым временем, начало которого, как правило, связывают с английской революцией середины XVII в., а конец – довольно неоднозначно прослеживается где-то на рубеже XIX–XX вв. или в годах Первой мировой войны. Основным содержанием исторического процесса этого периода была победа капиталистического строя над феодализмом и перерастание его в конце XIX в. в монополистический капитализм, что ускорялось буржуазными антифеодальными революциями, сопровождалось научно-технической революцией, образованием новых национальных государств, формированием колониальной системы. Последнее стало предпосылкой для начала борьбы за перераспределение колоний и сфер влияния силой оружия.

В ведущих монархиях Европы на протяжении второй половины XVII–XVIII вв. разведка уже широко применялась для решения разнообразнейших задач, все чаще не связанных с военным делом. Происходило постепенное развитие организационных основ разведывательной работы. В указанный период, «по сути, в самостоятельный вид разведывательной деятельности выделилась политическая разведка, появилась внутренняя разведка» [67, с. 18]. Этот процесс, безусловно, имел специфические особенности в разных странах. В частности, когда английскую секретную

службу возглавил Д. Дефо, более известный как автор знаменитого «Робинзона Крузо», был осуществлен его проект создания всеобщей шпионской сети для борьбы с врагами британского правительства как внутри страны, так и за ее пределами. Среди других заслуг Дефо – активные мероприятия по навязыванию противнику и общественному мнению собственных взглядов, распространение фальшивой или специально подобранной информации, работа по поручению правительства в качестве главного оппозиционного журналиста – сначала для виггов в изданиях тори, а после смены правительства – для тори в изданиях виггов. Это выглядит не очень прилично, но в политике он был типичным представителем своего класса – буржуазии периода «первоначального накопления капитала», для которой все средства хороши, лишь бы они приносили достаточно большие доходы [241, с. 170].

В XVIII ст. основой шпионажа в Европе служили деньги, все другие мотивы играли производную роль или совсем никакую. Как метод решения разведывательных задач широко применялся подкуп. Все чаще на манер мадам де Тансен разведчиками становились женщины. В указанном столетии чрезвычайно расцвела деятельность так называемых «черных кабинетов» – структур для перлюстрации и тайного надзора за перепиской. Первые шаги на пути к созданию такой полицейской структуры были осуществлены еще кардиналом Мазарини, руководившим секретно-агентурной службой с 1642 г. После его смерти в 1661 г. теневую власть в государстве осуществлял финансист, экономист и политик Жан Батист Кольбер. Он стал создателем «черного кабинета» во Франции. Позднее формируется сеть филиалов «черного кабинета» – в Испании, Нидерландах и Северной Италии – с целью перехвата и проверки всей корреспонденции, имеющей ценность в свете французской политики. Можно предположить, что именно благодаря этой мере, во всяком случае в Испании, Фран-

ция добилась значительного, хотя и временного, преимущества в области шпионажа. При Людовике XV (1715–1774) уже ни одно письмо не могло ускользнуть от внимательных глаз тайной цензуры («черный кабинет» во Франции был ликвидирован лишь в 1871 г., после падения Наполеона III).

Во второй половине XVIII ст. в экономически развитых государствах Европы, где разведывательные службы функционировали в составе военных, морских министерств и занимались шпионажем преимущественно в период войны, осознали необходимость придания разведывательной деятельности постоянного, непрерывного характера. В Англии этим занялось адмиралтейство, в котором создали два отдела – внутренней разведки и заграничной.

На востоке Европы Россия вступила во вторую половину XVII ст. государством слабым и обесиленным десятилетиями «смутного времени», польско-шведской интервенцией и многочисленными восстаниями городского и сельского населения, в том числе крестьянской войной И. Болотникова. Но период исторических испытаний еще не прошел, своей очереди ожидали новые восстания и крестьянская война С. Разина, поначалу неудачная война со Швецией за возвращение Балтийского побережья, напряженная война с Польшей за признание принятия Украины в состав России, осложнение отношений с Османской империей и перспектива перерастания их в еще одну войну. Соответственно была ориентирована и российская разведывательная деятельность, призванная содействовать осторожной внешней политике и намерению сохранить мирные отношения со своими соседями.

Создание царем Алексеем Михайловичем в 1654 году приказа Тайных Дел (Тайный приказ) стало одной из вех на пути формирования профессиональной русской разведки. С его появлением произошло некоторое перераспределение функций разведки в государственном аппарате.

Внешняя разведка и контрразведка частично переходили из компетенции Посольского и Разрядного приказов к приказу Тайных Дел, который подчинялся непосредственно царю и выполнял функции контрольной, следственной, дипломатической, шифровальной, оперативной и охранной царской спецслужбы, занимаясь наблюдением за подозрительными личностями, тайным и открытым сбором информации о должностных лицах, политическим сыском и поручениями секретного характера. В то же время основной объем внешней разведки по-прежнему осуществлялся по линии Посольского приказа, который в первую очередь собирал сведения о внутривосточной ситуации, военном потенциале и намерениях Османской империи, Речи Посполитой и Швеции. Кроме того, этот приказ наблюдал за деятельностью иностранных дипломатов и их окружением, пресекая попытки шпионажа. Разрядный приказ координировал разведывательную и контрразведывательную работу в приграничных районах России, став неким прообразом армейской службы безопасности. В целом есть основания считать, что основы внешней разведки России заложил царь Алексей Михайлович.

На украинском направлении от Переяславской Рады, где 8 января 1654 г. было одобрено решение принять протекторат России, и до начала войны с Речью Посполитой Россия в основном занималась сбором информации стратегического (политического) характера, активно привлекая к этой деятельности высококвалифицированных разведчиков из числа дипломатов и купцов. Одним из них был дьяк Посольского приказа Григорий Кунаков, дважды с официальными поездками побывавший на территории Украины и Польши. Сделанный в отчете Кунакова глубокий и всесторонний анализ внутреннего и международного положения Речи Посполитой позволил русской разведке серьезно спрогнозировать политику этого государства на тот момент. Другим известным русским разведчиком середины

XVII ст. был купец Порфирий Зеркальников, неоднократно посещавший Украину и встречавшийся с влиятельными особами, в том числе в марте 1651 г. доставившим грамоту царя гетману Богдану Хмельницкому. Его отчет содержал детальное описание политико-экономического положения, в котором находилась Украина после Белоцерковского мира. Активно действовала и агентурная разведка, осуществлявшаяся в пользу России несколькими политическими агентами-греками, Кондратом Юрьевым из города Красно-го, митрополитом Халкидонским Данилой и будущим гетманом, а в то время личным секретарем Хмельницкого Иваном Выговским, который, по некоторым данным, являлся также агентом Польши [225].

Вместе с успехами в разведывательных делах России на территории Украины были и неудачи, наибольшая из которых имела место в 1656 г., когда разведка не выяснила настоящие намерения поляков и царь согласился на подписание в октябре Виленского перемирия, испортившего его отношения с казачеством и лишившего возможности Россию и Украину объединить свои усилия в создании совсем по-иному геополитически структурированной Восточной Европы [225]. После смерти Алексея Михайловича в 1676 году в ходе борьбы придворных партий за власть началась ликвидация созданных при нем специальных государственных структур латентной политики. В числе первых был упразднен Тайный приказ.

Что касается Украины, то во второй половине XVII ст. она вступила в трагический период Руины, причиной которой была постоянная борьба за власть среди казацких старшин, острые социальные конфликты, политическая и моральная неразборчивость части казацкой элиты и постоянное вмешательство во внутренние дела Украины со стороны соседних государств. В целом это привело к упадку разведывательной деятельности общеукраинского формата до уровня обеспечения мелких узкоэгоистических задач

отдельных лиц, использования перебежчиков, собирания доносов и отдельных операций военной разведки во времена Крымских походов 1687–1695 гг. Некоторые положительные изменения в разведывательном деле состоялись в период гетманства И. Мазепы. Отдельной организации, которая бы занималась только разведкой, у гетмана не было, тайные поручения разведывательного и дипломатического характера обычно выполняли доверенные лица, как правило, из числа родственников или знакомых. И хотя на основании Коломацких статей (1687 г.) гетман не должен был заниматься внешнеполитической деятельностью, обстоятельства, в которых находилась Украина и сам гетман, заставляли его это делать. Исследователи указывают, что Мазепа имел «везде своих людей», «повсюду имел своих агентов» [207, с. 283]. Тем не менее, это не спасло его от принятия пагубного решения – предать Петра I с целью перейти под другую власть. Однако активизация разведывательной работы во времена Мазепы скорее исключение, чем тенденция. В целом же украинское сообщество в XVIII ст. постепенно все более теряло самостоятельность, а его разведка постепенно исчезала. Как вывод констатируем, что на начальном этапе украинской истории разведка так и не приобрела качество определенной организационной структуры. С другой стороны, борьба за лояльность украинства и усиление контроля над ним со стороны империи привели к развитию структур контрразведки и политического сыска типа Тайной канцелярии и Тайной экспедиции (созданной в 1762 г.).

Молодость Петра I не оставила значительного следа в истории российских спецслужб. Тем не менее, уже в 1686 году он создал личную канцелярию, названную по месту расположения царской команды «Преображенской» и занимавшейся, помимо «потешного войска», делами секретного характера. В них Петру особенно активно и умело помогал родственник по бабушке – Тихон Стрешнев, кото-



рого Петр называл «отцом» не только во время разговора, но и в письмах, а за «испытанную преданность» разрешил носить бороду. Тайная деятельность Преображенской канцелярии, судя по фактам, была результативной. В частности, оперативный розыск и задержание после мятежа Софьи С. Медведева и Н. Гладкого – скрывшихся из Москвы приближенных царицы, которые сами являлись знатоками сыска, были бы невозможны без широкой агентурной сети и быстрой мобилизации соответствующих сил на обнаружение нужных людей. В 1696 г. Преображенская канцелярия была реорганизована в Преображенский приказ, постепенно превратившийся в центральный орган политического сыска и контрразведки, который бессменно возглавлял до смерти князь Ф. Ромодановский.

По мере становления Петра как государственного деятеля и реформатора его внимание к спецслужбам и, в частности, к разведке и контрразведке усилилось. Этого требовали интересы упрочения личной власти, борьбы за решение судьбоносных для Российского государства задач, прежде всего – выход на международную арену через бассейны Балтийского и Черного морей.

В 1711 году, в процессе перехода русской армии на регулярную основу, была создана генерал-квартирмейстерская часть, одной из функций которой являлась военная разведка. Тогда же, в начале XVIII в., в русском языке появилось слово «шпион» для обозначения лица, занимающегося нелегальной разведкой. В качестве основного центра, куда стекалась вся информация из-за рубежа, по-прежнему служил Посольский приказ, осуществлявший дипломатическую деятельность и внешнюю разведку. После упразднения приказов (1717–1721 гг.) руководством внешней разведки занималась Коллегия иностранных дел, а за границей ее вели постоянные дипломатические миссии России, временные посольства, лица, направляемые за границу для обучения, посланники со специальными поруче-

ниями. Известная поездка Петра в Западную Европу формально инкогнито в составе «Великого посольства» в 1697–1698 гг. среди прочих задач выполнила и относящиеся к политической разведке и тайной дипломатии (создание предпосылок для организации коалиции против Швеции). Выдающимися дипломатами-разведчиками при Петре стали Андрей Артамонович Матвеев, Петр Андреевич Толстой, Андрей Яковлевич Хилков, Борис Иванович Куракин.

Из числа иностранцев, тайно работавших на российскую разведку, наиболее ценным был лифляндский дворянин Иоганн Паткуль. После захвата шведами Лифляндии Паткуль служил у них офицером, но конфискация победителями его имущества заставила Паткуля эмигрировать в Швейцарию, а затем во Францию. После поездки в Россию и встречи с Петром I он стал его «негласным тайным агентом» в Европе, где вошел в доверие к главам некоторых государств и склонил их к борьбе со Швецией. Так сформировался Северный союз в составе России, Саксонии, Польши и Дании с последующим присоединением к нему Пруссии. Пользуясь обширными связями при европейских дворах, Паткуль снабжал русских важной информацией и был одним из первых крупных агентов влияния России (казнен шведами в 1707 г.).

Дальнейшим развитием Петром функций Преображенского приказа стала передача в 1718 году части из них в Тайную канцелярию, специально учрежденную в связи с делом царевича Алексея и возглавляемую одним из умнейших «птенцов гнезда Петрова» – Петром Толстым (упразднена в 1726 г., но восстановлена в 1731 г. как Канцелярия тайных и розыскных дел). Начало XVIII в. отмечено также дальнейшим совершенствованием и развитием тайнописи в России. Так, один из русских шифров Петровской эпохи перехватившие его англичане сумели прочитать только через 25 лет [123]. В 1717–1721 гг. Петр I вме-

сто приказов учредил коллегии, в том числе Иностранных дел, Военную и Адмиралтейство, просуществовавшие вплоть до 1802 года, когда им на смену пришли министерства.

Значительная доля успеха петровских спецслужб обусловлена тем, что в процессе реформ государственного аппарата Петр I сохранял преемственность ведомств и кадров в сфере разведки, сыска и дипломатии. Он активно использовал иностранцев и представителей национальных меньшинств во всех сферах, в том числе в спецслужбах, независимо от вероисповедания или владения ими русским языком, руководствуясь исключительно пользой для дела и интересами государства. Но удача не всегда сопутствовала тайной внешнеполитической деятельности Петра I. К числу наиболее серьезных ее осечек можно отнести провал контрразведывательной разработки сговора гетмана Мазепы со шведами и фиаско разведывательного обеспечения Прутского похода летом 1711 года.

В Северной Америке вторая половина XVIII в. стала временем появления первого по-настоящему буржуазного государства. В ходе непростых коллизий, сопровождавших его становление, формировались и основы американской разведки. Вполне естественно, что американская разведка зародилась именно в связи с военными потребностями, когда 13 бывших колоний Англии провозгласили свою независимость и вынуждены были отстаивать ее с оружием в руках. Сначала у американцев отсутствовала профессионально поставленная разведка. Необходимая информация поступала чаще всего от случайных лиц, сторонников освободительной борьбы. Со временем главнокомандующий армией Северной Америки генерал Дж. Вашингтон начал использовать разведку, поручая специальные задания смелым, но неопытным молодым людям. Одним из них был схваченный и казненный англичанами Натан Хейл, который, хотя и мало что сделал, считается «отцом» аме-

риканской военной разведки. Он стал национальным героем и удостоен памятника в знак уважения соотечественников. После гибели Хейла Вашингтон сделал определенные выводы и создал более профессиональную разведывательную службу с хорошо законспирированной агентурой на манер группы «Калперов». В результате разведка США возникла как совокупность определенных структурных единиц, непосредственно специализировавшихся на подобном виде деятельности. Причем разведкой занимались не только подразделения вооруженных сил, но и специально созданные с разведывательными целями комитеты Континентального конгресса, принявшего «Декларацию прав» (1774 г.) и провозгласившего образование нового государства (1775 г.). Впрочем, как подчеркивает М. Дундуков, на момент возникновения американская разведка была не самостоятельным видом деятельности государства, а «всего лишь разновидностью военной деятельности» [67, с. 20].

Американская революция была набатом, известившим о конце «старого строя», но окончательно похоронила его на кладбище истории Великая французская революция 1789 года. Под ее знаком почти четверть столетия вся Европа бурлила революциями, исчезали старые и возникали новые государства, а европейское сообщество, его политические структуры приобретали новое качество. Одновременно и в связи с этим на международной арене вспыхнул целый ряд войн. Все это существенно повлияло в начале XIX ст. на разведывательное дело и его дальнейшее развитие. С одной стороны, угроза политических катаклизмов стимулировала развитие тайной полиции, внутренней разведки и политического сыска, а с другой, масштабные действия огромных армий на территории континента нуждались в качественной информации относительно стран-соперников, их вооруженных сил и военно-экономического потенциала, адекватной контрразведывательной защиты собственных тайн. Таким образом усиливалось

различие между деятельностью по обеспечению внутренней безопасности и сбором разведанных об иностранных державах. Большие государства создавали с этой целью разведывательные службы, возглавляемые специалистами соответствующего профиля, и возлагали на эти службы все более непохожие задачи.

Во Франции реорганизацию французской военной разведки осуществил Наполеон еще во времена итальянского похода в 1796 г., когда вместо разрозненных разведывательных структур, функционировавших при штабах отдельных генералов, сформировал единое «Секретное бюро» из двух отделов – общего и политического. В задачи последнего входило наблюдение за оккупированной территорией, подавление народных выступлений и т. п. Бюро использовало широкую агентурную сеть, игру с двойными агентами для дезинформации противника, не пренебрегало и организацией провокаций. После переворота 18 брюмера, который привел Наполеона к власти в качестве первого консула, он сразу же взялся за создание собственной системы разведки на национальном уровне, точнее – нескольких хорошо финансируемых разведывательных структур. Постоянной, отдельной разведывательной службы Наполеон не имел. Разведывательные и контрразведывательные функции в стране должны были выполнять: служба министерства полиции во главе с Ж. Фуше; бюро независимого от него префекта парижской полиции; личная разведка агентов первого консула. Все они имели свою собственную организацию. К этой же работе привлекались министерство иностранных дел и почтовая служба, в ведении которой находились «черные кабинеты».

Особо надо отметить чрезвычайно активную разведывательную деятельность Жозефа Фуше, возглавлявшего с небольшими перерывами около 12 лет французское министерство полиции. Благодаря всеохватывающей сети шпионов он далеко продвинулся в создании массовой разведки.

В числе информаторов Фуше была даже супруга Наполеона – императрица Жозефина. Довольно новым делом было также отслеживание настроений различных слоев населения. Министерство Фуше состояло из нескольких отделов. Первый подчинялся его личному секретарю. Этому отделу поручали самые секретные задания, которые нельзя было доверить никому другому. Здесь работали в невероятно высоком темпе, ведь в отделе собиралась информация со всего мира. Кроме того, существовали еще подразделения общей безопасности, наблюдения за эмигрантами, финансовый отдел, архив, отделы по делам тюрем и прессы, по связям с комиссиями Сената, отдел театра и газет. Фуше был первым шефом полиции, придававшим серьезное значение прессе. Он пригласил в соответствующий отдел лучших журналистов страны. С одной стороны, Фуше использовал их для пропаганды, а с другой стороны – надеялся духовно обезглавить оппозицию. Он понимал, что тайная полиция должна не только добиваться суровой организации и дисциплины, но и правильно оценивать интеллект противника. Это срабатывает намного надежнее любой цензуры, которой Фуше тоже умел искусно пользоваться. Чтобы лишить сопротивления эмигрантов-роялистов, развернувших активную деятельность за границей, Фуше создал общий отдел политического шпионажа. Он разъяснял, что эмигрантов, тайно возвращающихся в страну, и иностранных агентов надо выявлять не в Париже или столицах провинций, а на подступах к ним. Морские порты и границы должны находиться под пристальным наблюдением специальных агентов. Вражеских лазутчиков, особенно из Англии, надо обнаруживать еще у них на родине, чтобы французской секретной службе были известны их имена или хотя бы словесные портреты уже при переходе границы. Агенты Фуше находились при всех европейских дворах, во всех эмигрантских центрах. «Кони, которые везли золото французского банка к будущим полям

сражений в Австрии для оплаты секретных агентов, – писал Фуше в своих «Мемуарах», – имели большее значение, чем стремительная и отважная конница Мюрата».

Наиболее заметной фигурой в наполеоновской разведке был Карл Шульмейстер, которого иногда называют «Наполеоном военной разведки». Как писал в 1938 г. историк разведки Р. Роуан, «более ста двадцати пяти лет прошло с той поры, как прекратилась деятельность Шульмейстера, но за весь этот солидный период европейской истории не появлялся более умелый или отважный шпион, чем Шульмейстер» [192]. Сначала Шульмейстер совершил сложную операцию по заманиванию во Францию, захвату и уничтожению политического эмигранта-роялиста герцога Энгиенского. Потом, в 1805 г., во время военных действий Франции против Австрии и России, он во многом обеспечил блестящую победу Наполеона. Засланный заранее Наполеоном к австрийцам, Шульмейстер был назначен у них на должность руководителя австрийской военной разведки. Кроме того, он стал постоянным советником и доверенным лицом командующего армией генерала Мака. Поставляя убедительную дезинформацию в больших объемах, французский шпион убедил генерала начать преследование якобы слабого наполеоновского войска и помог заманить австрийцев в ловушку. Результатом операции была капитуляция Мака и поражение Австрии в войне. Ульм и Аустерлиц были в той же мере триумфом стратегического гения Наполеона, как и тайной деятельности Шульмейстера. Не случайно Наполеон говорил: «Поверьте мне: анализируя результаты военных баталий, я пришел к выводу, что не столько храбрость пехоты или отвага кавалерии и артиллерии решали судьбы многих сражений, сколько... невидимое оружие, называемое “шпион”». После австрийской кампании Наполеон назначил Шульмейстера руководителем французской секретной службы, где он еще немало поработал на пользу

Франции, выведав, в частности, через женщин замыслы российского императора Александра I в ходе Эрфуртского конгресса 1808 г. и т. п.

Многочисленные войны XIX в. привели к возникновению под эгидой генеральных штабов большинства европейских армий отдельных подразделений военной разведки, в скором времени начавших играть ведущую роль во внешней разведке, отодвинув на второе место дипломатов. Естественно, что руководили этими структурами военные. Единственным исключением вплоть до 1871 г. была Пруссия, где амбициозный и одаренный, жестокий и коварный Вильгельм Штибер возглавлял как разведку, так и тайную полицию. Благодаря ему Пруссия фактически произвела революцию в развитии спецслужб континента. Именно он создал массовый шпионаж, получивший название «метода мозаики». В конце 60-х годов, перед войной с Францией, в этой стране насчитывалось, по словам Штибера, около 40 тысяч, а на самом деле, считают, от 10 до 15 тысяч его агентов [55, с. 44]. Они сообщали не только о французской армии и семейных делах офицеров, но также поставляли информацию о настроении населения, транспортной системе, дислокации складов, линий связи, поголовье скота, птицы и т. п. в районах, где могут развернуться военные операции [55, с. 44]. «Метод мозаики» состоял в том, что масса отдельных сообщений позволяла аналитику составлять целостное представление об объекте разведки, тогда как поодиночке подобные данные особой ценности не имели. Таким образом, аналитическая обработка информации приобрела исключительно важное значение в разведке.

В Англии, в отличие от Пруссии, был сделан акцент не на количество, а на качество разведывательной информации, принципиально ориентированной на сообщения стратегического характера, не размениваясь на детали. Англичане практиковали засылку высококвалифицированных



шпионов на продолжительное пребывание в стране возможного противника для того, чтобы в надлежащее время и из нужного места они поставляли полезную стратегическую информацию.

Вообще можно утверждать, что в XIX ст. прошла содержательная дифференциация разведок Европы, они начали делиться на военные и политические, в аппараты пришли профессионально подготовленные люди, финансирование происходило из государственного бюджета. Иначе говоря, времена любительства и дилетантства закончились. Характерным также стало то, что в Европе уже функционировали на постоянной основе под опекой правительств специальные службы добывания информации [153, с. 324]. В Англии в 1872 г. был создан отдел военной разведки, в 1876 г. – разведка военно-морского флота, в 1887 г. – специальный департамент Скотланд Ярда, политическая разведка при министерстве иностранных дел и некоторые подобные спецслужбы, названные «интеллиженс сервис». Подобное тому происходило и в других европейских государствах [153, с. 324].

В США к началу гражданской войны 1861-1865 гг. практически не существовало военной разведки. Незначительная активизация разведывательной деятельности произошла в годы войны, в связи с чем можно вспомнить звезд шпионажа северян Лафайета Бекера, Элизабет Ван-Лью и выдающуюся разведчицу южан Белл Бойд. Но в конце XIX ст. эта деятельность в США, как и раньше, оставалась элементом военной, независимо от факта учреждения в составе Военного и Военно-морского министерств постоянно действующих разведывательных служб. Отсутствие близких противников и угрозы участия в масштабной войне было основной причиной того, что вплоть до Первой мировой войны американская разведка и контрразведка серьезно отставали от уровня, достигнутого главными акторами европейской политики [67, с. 21–22].

В России начало XIX ст. ознаменовалось восхождением на престол императора Александра I, сопровождавшимся либеральной реформой всего государственного аппарата, уничтожением приказов и началом новой системы государственного управления. Процесс перестройки не обошел и спецслужбы. 2 апреля 1801 года упразднили Тайную экспедицию, учрежденную Екатериной II вместо Канцелярии тайных и розыскных дел, т. е. легальную государственную структуру политической полиции. 8 сентября 1802 года был издан манифест «Об учреждении министерств». В результате возникли Министерство внутренних дел и Министерство военно-сухопутных сил, в состав которого без изменений вошла существовавшая до того времени Военная коллегия; в 1807 г. был учрежден Комитет охраны общей безопасности («Комитет 13 января») с функциями контрразведки; 25 июня 1811 г. – Министерство полиции, занимавшееся делами внутренней безопасности и внутренней разведки [235, с. 12-14]. Позднее, в 1826 г., после восстания декабристов, было основано III Отделение императорской канцелярии, более известное как «охранка», или «третье отделение», и в 1827 г. – Корпус жандармов (с 1835 г. – Отдельный корпус жандармов), ставший главным органом политического сыска. Однако центрального органа, который бы организовывал разведку, обобщал и оценивал сведения о вероятном противнике, на рубеже XIX века в России еще не существовало. И это при том, что все более очевидной становилась неизбежность большой войны с наполеоновской Францией, установившей контроль практически над всей континентальной Западной Европой и, судя по всему, не собиравшейся останавливаться на достигнутом. В связи с этим император Александр I предписал укрепить органы военного управления и централизовать сбор сведений о потенциальном противнике. Однако профессиональной разведки, подоб-

ной той, которая уже давно существовала в Западной Европе, у России еще не было.

Идея военного министра генерала Михаила Барклай де Толли в 1810 году усилить поступление разведывательных данных о французах посредством создания при его министерстве Секретной экспедиции была реализована с одобрения императора, но ожидаемых результатов не дала, т. к. в деятельности данной структуры преобладала *организация переписки* с военными агентами и русскими послами с просьбой собирать необходимую министерству информацию. Судя по всему, нужен был специальный отдел по *организации работы* военных агентов, или агентов-дипломатов (прообраз современного военного атташе), *и обобщению данных*, поступающих от них, т. е. по существу – самостоятельная служба военной разведки. Таким образом, при разработке и подписании закона Российской империи об учреждениях Военного министерства от 27 января 1812 года предусматривалось формирование при нем «Особенной канцелярии» для решения секретных задач, в том числе – организации сбора сведений об армиях иностранных государств, аналитической обработки добытой информации и разработки рекомендаций для военного министра. Именно она стала первым центральным органом Военного министерства, непосредственно занимавшимся организацией военной и стратегической разведки зарубежья. Главная заслуга в его создании принадлежит генералу Барклаю де Толли. Штат Особенной канцелярии состоял из 11 человек, семь из которых постоянно находились за пределами России. В тот же день был подписан документ об учреждениях для управления большой действующей армией и вместе с ним три секретных указа о военной полиции, а по существу – о военной контрразведке. На стратегическом уровне заграничную военную разведку также вели Военно-ученый комитет и Азиатская часть Генштаба [213, с. 20].

Одним из выдающихся русских агентов того времени был полковник Александр Иванович Чернышев, которого современные историки считают первым российским супер-шпионом. Этот 25-летний боевой офицер, участник военной кампании против наполеоновской Франции в 1805–1807 гг., прибыл летом 1809 года в Париж в качестве личного представителя и курьера русского императора при дворе Наполеона, где в скором времени стал очень популярным лицом с репутацией человека блестящего, но легкомысленного. Обаятельный князь, обладая рослой статью и красивой внешностью, с юности слыл дамским угодником. Его часто приглашала в свой дом на различные празднества королева Неаполитанская, сестра Наполеона. Ходили слухи о романе князя с другой сестрой Наполеона – Полиной Боргезе. Настоящим героем Парижа Чернышев стал после большого пожара на балу во дворце австрийского посла, где среди охваченных паникой мужчин и женщин он вел себя по-настоящему мужественно: вышиб окно и вынес через него из огня несколько дам. Полина Боргезе с благодарностью бросилась ему на шею. На следующий день перед больницей, где находился залечивавший легкие ожоги Чернышев, выстроилась очередь из экипажей и карет великосветской знати, приехавшей засвидетельствовать свое почтение от важному русскому офицеру.

Но была в парижской жизни Чернышева и вторая сторона, которую он тщательно и успешно скрывал. В своем втором качестве – секретного военно-дипломатического агента – Чернышев успешно выполнял задания одновременно стратегической (политической), оперативно-тактической разведки и контрразведки. Но об этом никто не догадывался. Даже проницательный Наполеон приглашал русского полковника на охоту, играл с ним в шахматы и вел продолжительные беседы, считая Чернышева абсолютно безопасным светским щеголем, слишком любящим

себя и женщин, чтобы быть способным к разведывательной деятельности. Главным информатором Чернышева о планах Наполеона относительно России являлся бывший министр иностранных дел Франции Шарль де Талейран – человек осведомленный, хитрый, беспринципный и готовый продать за большие деньги любые секреты, к тому моменту уже разочаровавшийся в Бонапарте и вступивший в тайную переписку с Александром I. В декабре 1811 года он сообщил российскому императору о том, что Наполеон готовится напасть на Россию в апреле 1812 года. С помощью Талейрана Чернышев установил доверительные связи со многими французскими высшими офицерами и завербовал их. Считают, что около 20 человек из окружения Наполеона работало на русский двор.

По мнению Чернышева, самым ценным его агентом был чиновник военного министерства Морис Мишель, дважды в месяц предоставлявший русским копию составленного в единственном экземпляре лично для Наполеона секретного доклада о состоянии его вооруженных сил, включая перечень и точную дислокацию всех армейских частей вплоть до батальонов и рот с указанием их численности. Этот доклад переправлялся в Санкт-Петербург в Особенную канцелярию, откуда потом его текст поступал для ознакомления к русскому императору. Главный вывод, сделанный Чернышевым после бесед с Наполеоном и анализа добытой информации, был сформулирован в одном из его сообщений в начале апреля 1811 года: «Наполеон уже принял решение о войне против России, но пока выигрывает время из-за неудовлетворительного положения его дел в Испании и Португалии». Он также достаточно точно указал численность участвующих в нападении войск, срок и направление французского наступления. За несколько месяцев до начала войны полковник Чернышев, попавший, в конце концов, под подозрение военной полиции, покинул Францию и благополучно добрался до России.

Информация, поступающая из Парижа и других европейских столиц, где действовали агенты Особенной канцелярии, позволяла подготовить русскую армию к грядущей войне и определиться со стратегией ее ведения. За два года различные российские и иностранные ведомства составили около 30 проектов будущей военной кампании, в подавляющем большинстве не отвечавших реальной обстановке. В марте 1812 года директор Особенной канцелярии поручил одному из ее сотрудников – подполковнику Петру Андреевичу Чуйкевичу – подготовить аналитическую записку о предстоящей войне с подробными и частными рекомендациями командованию. 29-летний заслуженный боевой офицер, отобранный наблюдательным Барклаем де Толли в штат Особенной канцелярии за способности к аналитическому мышлению, блестяще справился с поставленной задачей. Проведя тщательный анализ разведывательных данных, изучив стратегию Наполеона и состав его армии, Чуйкевич пришел к выводу о том, что французский император, навязывая врагу генеральное сражение, использует мощь и численное превосходство многочисленной армии, включавшей, помимо опытных и хорошо подготовленных французских частей, соединения войск государств-сателлитов. Он наносит противнику существенное поражение и таким образом добивается общей победы. Подполковник рекомендовал командованию русской армии уклоняться от преждевременного генерального сражения, что позволит сохранить ее и дать бой Наполеону тогда, когда ему это будет невыгодно. Кроме того, Чуйкевич, очевидно, ознакомившись с опытом успешных действий испанских «герильос» против французских оккупантов, предлагал развернуть в тылу французов активную партизанскую войну силами вооруженных отрядов местного населения и диверсионных формирований с участием офицеров и солдат. Искусство анализа и объединения огромного количества разведывательных данных в определен-

ную концептуальную картину военной кампании, полностью подтвердившаяся на практике мысль о преимуществе стратегии первоначального отступления, разработка идеи партизанских действий – все это, как представляется, позволяет рассматривать П. Чуйкевича как первого «аса» российской аналитической разведки.

В целом довольно успешная деятельность русской разведки во многом предопределила победу России в Отечественной войне 1812 года и сберегла жизнь десяткам тысяч россиян. В числе других выдающихся тайных агентов Российской империи первой половины XIX века следует назвать графа И. де Витта, княгиню Д. Ливен, Ю. Грунера и В. Прендля.

Внешней разведкой, как всегда, занимались также российские дипломаты – до середины XIX в., преимущественно, в русле военной деятельности государства. Так, например, в 1830-х годах посольства собрали немало информации относительно военно-технических достижений англичан и французов, а также о дислокации их войск. К сожалению, это отнюдь не повлияло на переоснащение русской армии накануне неудачной для нее Крымской войны 1853–1856 гг.

Следствием появления политической эмиграции за границей, главным образом после польского восстания 1830–1831 гг., было создание института заграничной агентуры III Отделения, после чего оно фактически выполняло функции как внутренней, так и внешней разведки. А выстрел Д. Каракозова в императора Александра II у ворот Летнего сада 4 апреля 1866 г. открыл новую эпоху в истории России – эпоху политического терроризма. После этого с целью осовременивания и приспособления к переменам в оппозиционном движении, усиления внутренней разведки и политического сыска жандармские округа заменили на жандармские управления, основной задачей которых, согласно циркуляру, стало наблюдение «за духом

всего населения и за направлением политических идей общества», раскрытие любых попыток «к распространению вредных учений, клонящихся к колебанию коренных основ государственной, общественной и семейной жизни» [235, с. 20–21]. Позднее, в 1880 г., в структуре МВД возник Департамент государственной полиции, ставший высшим сыскным органом империи вместо ликвидированного III Отделения. На него фактически возложили и контрразведывательные функции. Впрочем, к середине 1890-х годов профессиональный уровень деятельности Департамента оставался довольно низким. Поэтому под давлением постоянного увеличения объема работы в 1898 г. был образован Особый отдел департамента полиции, занявшийся оперативно-розыскными мероприятиями в империи и за ее пределами и аналитической обработкой полученных материалов. Действенность «охранки», особенно ее агентурной составляющей, заметно повысилась благодаря усилиям С. Зубатова в период его деятельности сначала на должности начальника Московского отделения, а потом – руководителя Особого отдела Департамента. Он первым построил российский политический розыск по западноевропейским образцам, ввел систематическую регистрацию, фотографирование, конспирирование внутренней агентуры. Зубатов также попробовал заменить репрессии «социальным партнерством», создал школу агентурной работы и внешнего наблюдения и т. п. Как утверждал Зубатов, «охранение общественной безопасности невозможно без политического розыска, а розыск без информации – это гончая собака без нюха. Жизнь меняется. При царе Иване Грозном преступников четвертовали, при нашем государе мы поставлены на пороге парламентаризма. Но как при Иване Грозном, так и при нынешнем монархе невозможно выкорчевать оппозицию правительству и революционные тенденции. Однако быть в курсе деятельности оппозиционеров – наш долг. Быть в курсе и наносить неожиданные



удары. И единственное, решительное средство для этого – иметь своих людей в каждой ячейке общества. Внутренняя, совершенно секретная и постоянная агентура – главная и единственное основание политического розыска» [235, с. 67].

Итак, хотя *разведка, контрразведка и политический сыск в России* ведут свою родословную со времен Ивана IV Грозного (XV в.), *как особая государственная функция и соответствующие институты в наиболее развитом виде они сформировались лишь в XIX столетии.*

На Дальнем Востоке, в Японии, потребности во внешней разведке не ощущали из-за политики самоизоляции и неразвитости связей с заграницей вплоть до конца XIX в. В то же время уже начиная с XVI в. в стране функционировала отлично налаженная разведка и надзор за всеми слоями общества. Деспотическая форма государственного устройства, которую создал в конце XVI в. регент Иейяси, и продержавшаяся до 1868 года, своим существованием, по мнению И. Никитинского, «в значительной мере обязана хорошо организованной системе шпионажа внутри страны» [130, с. 6]. Разветвленная разведка среди всех слоев социума оберегала сегуна (фактического военного правителя страны) и его государственный совет от заговоров дворян и феодальных вельмож (даймио). После «революции Мэйдзи» (1868 г.) к власти пришли молодые реформаторы, провозгласившие реставрацию господства императора, ориентацию на создание современного государства, ускоренное развитие капитализма и конец изоляционизма. Реорганизация и модернизация армии и флота Японии сопровождалась «поиском знаний» за границей, т. е. научно-технической разведкой, и подготовкой к войне за новые территории и сферы влияния. На этой почве на рубеже XIX–XX веков в Японии сформировалась могущественная и очень эффективная разведывательная служба. В ее состав, наряду с государственными разведывательными под-

разделениями военного и морского министерств, министерства иностранных дел, входили также негосударственные структуры – всевозможные общества с разведшколами. Первая подобная разведслужба тайного религиозно-политического «Общества «Черный океан» возникла в 1881 г. Именно здесь воспитали одного из известных японских разведчиков Фуццо Хаттори. Подготовкой разведчиков и разведкой занимались также «Общество «То-а-до Бункай», так называемое «Корейское национальное общество «Ильтин-Хой» (разведка в Корее), «Общество «Урадзиво-Киорюминкай» (разведка во Владивостоке) и другие [145]. В 1881 году была основана подчиненная военному министерству национальная тайная полиция «Кемпейтай» с функцией службы военной безопасности, т. е. контрразведки.

Экспансионистские устремления японских сторонников «паназиатизма», пропагандировавшего идею «Азия для азиатов», направлялись на юг (острова Рюкю и Тайвань), на север (Корея и Маньчжурия) и на российскую Сибирь от Урала до Камчатки. После японско-китайской войны 1894–1895 гг., которую Япония выиграла с некоторыми территориальными приобретениями, она сосредоточилась на подготовке к новой войне – с Россией. При использовании преимущественно трудовой миграции была создана глубоко законспирированная массовая сеть японских агентов, действовавших в российском штабе военного округа, органах гражданского управления российским Дальним Востоком, вдоль Транссибирской железнодорожной магистрали и т. п. Вместе с Генеральным штабом и в полном контакте с ним шпионажем занимались и японские дипломаты, при этом особую активность проявили японский посол в столице России Курино и консулы в Одессе, Владивостоке, Корее и Маньчжурии [145, с. 7]. В целом к началу XX ст. японская разведка считалась одной из лучших в мире [213, с. 53], а такие талантливые разведчики того

времени, как Акаши, Такигава, Сакаи, Каваками, Морита и другие, оставили заметный след в ее истории. Результативность японских шпионов во многом обеспечила успешную подготовку Японии к российско-японской войне 1904–1905 гг. и победу в ней. Справедливости ради следует заметить, что об активном приготвлении Японии к войне верховное военное командование России было своевременно предупреждено российским военным агентом в Японии полковником В. Самойловым и его тайным информатором французским журналистом Бале. Однако их разведданные были проигнорированы.

#### **7.4. Политическая разведка в XX–XXI веке**

Накануне и в годы Первой мировой войны разведывательная деятельность в мире осуществлялась в условиях расцвета монополий, их стремления использовать государство для перераспределения сфер влияния, ресурсов и источников обогащения. Соответственно, возникали военно-политические союзы, в рамках которых развивались новые формы контактов «союзных разведок». У более дальновидных разведслужб усилился интерес к невоенной информации, в первую очередь экономической, идеологической, социально-психологической, способной приобретать первостепенное значение в будущей масштабной изнурительной войне. Это требовало увеличения количества агентов и усиления внимания не только к стратегическим, но и к оперативно-тактическим составляющим разведки. В этом плане английские политики, вероятно, сначала понадеялись, что их армия останется в стороне от кровопролитных батальи на континенте и сыграет активную роль на заключительном отрезке войны, ближе к распределению плодов победы. Поэтому британская разведка на первых этапах преимущественно занималась узконаправленной стратегической разведкой, используя немногочисленных шпионов

высокой квалификации. В результате она оказалась менее готовой к реальному ходу событий, т. е. недостаточно осведомленной относительно «мелочей» потенциала будущего неприятеля. Однако после начального отставания разведструктуры Англии в сотрудничестве с союзными спецслужбами начали быстро увеличивать количество своих агентов на континенте и вскоре в Бельгии действовало уже свыше 2 тыс. английских шпионов, а в Голландии Антанта создала более 500 разведывательных центров [241]. Отрабатывались различные организационные схемы разведки на местах: группы незнакомых друг с другом агентов во главе с резидентами или агенты-одиночки, подчиненные непосредственно высшему руководству. В США в 1908 г. было основано Федеральное бюро расследований (современное название с 1935 г.) с функциями контрразведки и политического сыска.

Потребность в многочисленной агентуре привела к возникновению первых европейских разведывательных школ. Одной из лучших среди них можно считать основанную талантливой немкой Э. Шрагмюллер в оккупированном Антверпене. В это же время к шпионажу начинают привлекать этнических соотечественников в политических элитах государств-участников войны. С целью дестабилизации внутривнутриполитического положения в лагере неприятеля используются, и особенно активно – немцами, его политическая эмиграция и политическая оппозиция. Такого рода подрывная деятельность (ее начали еще японцы во времена российско-японской войны) немецких спецслужб имела колоссальные политические результаты в разжигании революции в России и выводе ее из войны. Тайные денежные вливания поступали и из других источников, видевших в России опасного конкурента на мировой арене – как политической, так и экономической. Американский магнат Якоб Шифф вложил в российское революционное движение в начале XX века около 20 млн. долларов, сумму

по тем временам огромную (построенный тогда же на американской верфи в Филадельфии крейсер «Варяг» стоил России 2 млн. 138 тыс. долларов). С другой стороны, контакты спецслужб неприятеля с политэмигрантами и усиление террористической угрозы внутри страны заставляли акцентировать внимание на заграничной контрразведывательной деятельности и политическом сыске, шире использовать агентов-двойников и агентов-provokаторов, чаще прибегать к дезинформации. В свою очередь, в России возникает феномен *революционной «охранки»* в лице В. Бурцева – прообраз партийной контрразведки.

Огромное влияние на развитие разведывательного дела произвели новые научно-технические изобретения – беспрецедентно возросли возможности разведки благодаря изобретению радио и радиосвязи, успехам математики и криптологии, химии взрывных веществ, тайнописи и ядов и т. п. В предвоенные и военные годы отличились такие мастера шпионажа, как полковник австрийского Генштаба А. Редль, английский полковник Т. Лоуренс, которого называли Аравийским, английская разведчица, французка по происхождению Л. Бетиньи, немецкий шпион-диверсант Ф. Ринтелен, французка М. Рише, немец Ж. Зильбер, австро-германский цензор-шпион в Киеве К. Циверт и человек-легенда М. Хари [55].

Послевоенный период отмечен в истории разведки усвоением приобретенного опыта и приспособлением к новым геополитическим условиям, принципиально повлиявшим на характер разведывательной деятельности. Мир разделился на две антагонистические части: ту, где после Октябрьской революции (1917 г.) провозгласили власть трудящихся и избрали социалистический путь развития, и капиталистическую, где при власти, как и раньше, находились разнообразные группировки буржуазии. Не было единства и в лагере империалистических государств. Версальский договор (1919 г.), призванный положить конец

военно-политическому расколу, по сути стал волюнтаристским переделом Европы в пользу победителей. Вместо примирения он привел к новому противостоянию и подготовке еще одной войны. В то же время на Дальнем Востоке амбициозная Япония все более ощущала себя способной реализовать захватнические планы и лишь ждала благоприятного момента.

В России крах самодержавия сопровождался попыткой Временного правительства ликвидировать царские и сформировать собственные спецслужбы, но фактически распущена была лишь полиция, а разведкой и контрразведкой продолжали заниматься соответствующие структуры действующей армии и штабов военных округов. После Октябрьской революции на заседании Совета Народных Комиссаров, правительства Советской республики, 7 (20 по новому стилю) декабря 1917 года было принято решение об образовании ВЧК – Всероссийской чрезвычайной комиссии, которая в русле борьбы с контрреволюцией и саботажем должна была заниматься и разведкой, и контрразведкой, и политическим сыском. Структура ВЧК в дальнейшем много раз изменялась, но важнейшими ее элементами постоянно оставались контрразведывательные отделы, отделы военной контрразведки и подразделения внешней разведки (Иностранный отдел ВЧК был создан в декабре 1920 г., а военное разведуправление – в августе 1921 г.).

В Украине следствием Февральской революции был приход к власти Центральной Рады во главе с М. Грушевским, которая после октябрьского переворота в Петрограде провозгласила 20 ноября создание Украинской Народной Республики – УНР. Потом Центральную Раду сменил гетманат, а его – Директория, в свою очередь, уступившая власть украинскому большевистскому правительству. Освещение событий этого периода в Украине сегодня во многом искажается и мифологизируется в зависимости от

идеологических предпочтений авторов изложений, лишь одно не вызывает сомнения – то, что в сфере разведывательной деятельности произошла Вторая Руина. Определенным исключением были лишь энергичные усилия гетмана П. Скоропадского наладить работу разведывательного отдела, созданного в июне 1918 г. в составе генерального штаба, развивать технические средства и активно использовать дипломатический аппарат военных атташе. Функции политической разведки отнесли к компетенции Особого отдела «Личного штаба Гетмана» и Департамента Государственной стражи в структуре МВД. Как следствие, разведывательная деятельность в Украине во времена гетмана была довольно успешной [29, с. 8–29].

В условиях сложной политической ситуации в мире в 1930-х годах советская внешняя разведка достигла значительных результатов, во многом благодаря использованию ячеек Коминтерна в разных странах и симпатии антифашистов к СССР; развивалось взаимодействие могущественных спецслужб Германии, Италии и Японии – стран-членов Антикоминтерновского пакта, заключивших тайное правительственное соглашение об эффективном сотрудничестве их разведок; заметно усилилась активность очень опытных разведывательных служб Франции и Англии. США все еще отставали в развитии структуры внешней разведки, а попытки Ф. Рузвельта реформировать спецслужбы Соединенных Штатов хоть и не дали эффекта, все же впервые в американской истории поставили проблему усиления разведывательной деятельности в один ряд с другими общегосударственными проблемами [67, с. 24].

В сфере внутренней разведки и политического сыска наиболее знаковым явлением было функционирование в тоталитарных странах служб тайной политической полиции и использование спецслужб тоталитарных государств в качестве инструментов массовых репрессий и террора.

Накануне Второй мировой войны мощнейшим разведывательным службам были присущи определенные схожие черты. Во-первых, ведение глубокой стратегической разведки главными субъектами всех противостояний. Во-вторых, разведки этих государств обретали дальнейшую институционализацию и специализацию. В некоторых странах впервые создали государственные официальные министерства и ведомства, предназначенные для сбора разнообразной информации. В-третьих, все больший акцент делали не только на военную разведку, но и на политическую, социально-экономическую, научную. В-четвертых, для фашистских государств стало характерным параллельное существование государственных и партийных разведок. В СССР из-за сращивания партаппарата с государственными институтами такого раздвоения не наблюдалось, но спецслужбы были, практически, «инструментом партии». В-пятых, развитие научно-технического прогресса послужило благоприятной почвой для широкого использования научных изобретений на нужды разведки, что особенно стало заметным в ее важном звене – передаче информации. В-шестых, существенно обогатились тактические средства разведки: применение агентов-двойников, использование этнических сторонников (так называемая «пятая колонна»), целевая дезинформация и радиоигры, формирование сети подпольных ячеек для добывания информации в странах-неприятелях, объединение разведывательной деятельности с саботажем и диверсиями [153, с. 327–328].

Наиболее известными разведчиками довоенных времен и периода Второй мировой войны были А. Дейч, Р. Зорге, В. Леман, Х. Шульце-Бойзен, К. Филби, В. Фишер, Ю. Сосновский, Х. Линдемманс, Н. Флюг, К. Доихара, И. Ахмеров и многие другие, чье национальное происхождение отныне не всегда указывало, на кого они работали [55]. Считают, что одним из прототипов знаменитого



«агента 007» Джеймса Бонда послужил югослав Душко Попов, обладавший репутацией элегантного азартного плейбоя и женского сердцееда, с которым автор «бондиады» Ян Флеминг встречался в Португалии в бытность сотрудником МИ-6. Будучи завербованным Абвером летом 1940 года, Попов, предложил свои услуги английской разведке и стал работать на нее двойным агентом, выведывая важные секреты нацистов и их союзников. Результат был феноменальный. Осенью 1941 года немцы поручили Попову собрать для японцев сведения о тактике успешного нападения английского флота на итальянскую базу в Таранто с применением авианосцев. По содержанию задания агент понял, что Япония готовится атаковать Перл-Харбор – главную базу американского флота в Тихом океане. Он сообщил обо всем своему английскому руководству. Англичане, чтобы избежать обвинений американских «изоляционистов» в подстрекательстве к вступлению в войну, решили передать информацию в Вашингтон непосредственно через Попова. Он, воспользовавшись полученным от Абвера приказом начать формирование шпионской сети в США, прибыл в Соединенные Штаты, где встретился с главой ФБР Э. Гувером и ознакомил его с имеющимися материалами о подготовке нападения на Перл-Харбор. Однако высокомерный Гувер, полный расистских предубеждений к славянам, евреям, черным и всем, кто ему не нравился, не поверил Попову, за что Америка жестоко поплатилась 7 декабря 1941 года. А сам агент из-за беспотопных действий Гувера чуть не оказался на грани провала. Выручило то, что британский агент в своей полной опасности, риска и приключений жизни был находчив и смел не менее, чем герой «бондиады».

Период от окончания Второй мировой войны до конца 1980-х годов XX ст. отмечен созданием военно-политических блоков НАТО (1949 г.) и Варшавского Договора (1955 г.), их острым военно-политическим и идеоло-

гическим противостояниям, получившим название «холодной войны». В то же время под давлением национально-освободительных движений народов Азии и Африки распалась мировая колониальная система, усилилась борьба против неоколониальной зависимости в странах Латинской Америки. «Третий мир» превратился в арену жесткого противоборства главных полюсов международной политики – США и СССР, в стороне от которого не остался быстро крепнущий Китай с его чрезвычайно многочисленной диаспорой. Указанные процессы происходили на фоне дальнейшего развития НТР, острого соперничества в научно-технической сфере, разработке оружия массового уничтожения и средств его доставки в любую точку земного шара. Все это наложило свой отпечаток на деятельность разведок и контрразведок, поставило перед ними новые задачи.

Наиболее существенные изменения произошли в разведывательной системе США. За период от принятия в 1947 году Закона о национальной безопасности США до принятия в 1992 году Закона об организации разведки американские спецслужбы сделали гигантский рывок в своем развитии. Именно в это время были созданы практически все наибольшие разведслужбы США, в том числе ЦРУ (1947 г.), объединившиеся в рамках разведывательного и военно-разведывательного сообщества Соединенных Штатов; практически с нуля были образованы системы управления разведкой, система контроля за деятельностью спецслужб; сформировалась целая система нормативно-правовых актов, регламентирующих всяческие аспекты организации и деятельности разведслужб [67, с. 26, 68]. В годы «холодной войны» разведка США, до сих пор служившая лишь вспомогательным средством во всех вооруженных конфликтах, превратилась в один из основных и очень эффективных инструментов политики [67, с. 25]. Процесс реформирования спецслужб имел место и в СССР,

где в 1954 г. партийное руководство страны признало целесообразным выделить из структур МВД в самостоятельное ведомство 16 оперативно-чекистских подразделений и на их базе создать Комитет государственной безопасности (КГБ) при Совете Министров СССР.

В новых условиях в разведывательной деятельности Востока и Запада, как и раньше, было много схожего. Главным стратегическим направлением работы спецслужб стала политическая, военная, научно-техническая разведка. Несмотря на мирный период, активность разведок возрастала из года в год, особенно во время локальных и региональных конфликтов (Корея, Куба, Ближний Восток, Вьетнам, Афганистан). Некоторые из политических конфликтов, имевших системный характер, подогревались усилиями спецслужб (Берлин, Венгрия, Чехословакия, Польша). Если мероприятия натовских разведок были направлены на дестабилизацию положения и разрушение политического строя в странах социализма и народной демократии, то советская разведка и ее союзники, особенно ГДР и Куба, старались осуществить экспорт социализма в государства Латинской Америки, Азии и Африки. В некоторые моменты спецслужбы не просто поставляли информацию руководству своих стран, а даже навязывали посредством ее собственное видение развития событий – как говорится, «хвост вилял собакой». НТР создала невиданные технические возможности для разведки, резко усилив ее эффективность. Спецслужбы государств, победивших во Второй мировой войне, не пренебрегали шантажом, принуждая работать на себя остатки немецкой агентуры, не раскрытой во время войны. Разведывательные операции мирного времени иногда осуществлялись параллельно с мероприятиями диверсионного характера, что вообще поднимало уровень насилия в мире. Распространилось использование так называемых «кротов» – агентов в высшем руководстве разведок того или другого государства [153, с. 329–330].

Усилилось взаимодействие и сотрудничество разведок в рамках военно-политических союзов, среди них наблюдалась новая географическая специализация: Куба активно действовала в Латинской Америке, ГДР – против ФРГ, и наоборот. Разведки стран-победительниц иногда практиковали использование бывшего офицерского состава спецслужб Третьего рейха на руководящих должностях собственных структур. Что касается внутренней разведки и политического сыска, то в капиталистических государствах они сосредоточились на защите «атомных тайн», борьбе с коммунистическими и леворадикальными организациями, антиимпериалистическими и антивоенными движениями, в странах же социалистического лагеря был сделан акцент на борьбу с диссидентским движением, на выявление и изоляцию инакомыслящих.

Замечательными советскими разведчиками-нелегалами периода «холодной войны» были К. Молодой, И. Агаянц, И. Григулевич, супруги Б. Рыбкин и З. Воскресенская-Рыбкина, В. Зарубин и Е. Зарубина, М. Мукасей и Е. Мукасей, Герой Советского Союза Г. Вартанян и его жена Г. Вартанян, Герои России (посмертно) супруги М. Коэн и Л. Коэн, Герой России А. Козлов и его жена Т. Козлова. Некоторые из них начинали свою работу за рубежом еще в годы Второй мировой войны и даже раньше. Часть имен более известна, другие – менее, и хотя заслуги каждого достойны отдельного рассказа, остановимся лишь на нескольких личностях.

Иосиф Григулевич стал разведчиком накануне Второй мировой войны, в 1940 году организовал вооруженное нападение на дом Троцкого в Мексике, много лет работал нелегалом в Латинской Америке, потом в Италии, в 1952 году стал послом Коста-Рики в Италии и по совместительству – ее представителем при папском престоле в Ватикане и в Югославии. «Это было высшее достижение

советской нелегальной разведки», – утверждал перебежавший на Запад бывший полковник КГБ О. Гордиевский.

Одна из наиболее заметных и до наших дней наименее раскрытых личностей советской нелегальной разведки – полковник Службы внешней разведки Африка де Лас Эрас (испанка по происхождению) – начинала свою деятельность еще до Второй мировой войны: сначала в Норвегии, будучи внедренной в секретариат Л. Троцкого, потом – в составе советской резидентуры в Мадриде. В годы Великой Отечественной войны де Лас Эрас была радисткой разведывательно-диверсионного отряда «Победители», обеспечивавшего работу в Ровно будущего Героя Советского Союза Н. Кузнецова. Когда в послевоенные годы командир этого отряда Д. Медведев рассказывал в своих книгах «Это было под Ровно» и «Сильные духом» о борьбе отряда против фашистских оккупантов, не мог даже упомянуть о ней, поскольку с 1946 года Африка снова была нелегалом за рубежом: сначала в Париже, потом почти двадцать лет – в Латинской Америке. Она имела связи в высших кругах страны пребывания, включая президента, парламентариев и членов правительства. Там же, на чужбине, похоронила своего мужа, тоже советского разведчика. После возвращения в Советский Союз в 1967 году де Лас Эрас участвовала в подготовке молодого поколения разведчиков-нелегалов, при этом неоднократно выезжала в заграничные командировки для выполнения особо важных заданий и вышла в отставку только в 1985 году, когда ей было уже 76 лет.

Но и после этого бывшие ее воспитанники, приезжая в СССР, старались обязательно встретиться с любимой наставницей искусству разведки. Как сказала одна из ее учениц: «Мы, молодые, учившиеся у Африкиты, ее обожали. Иногда я оставалась у нее ночевать, и наутро, если кто-то приходил, тихонечко убегала, потому что нельзя видеть... Когда мы приехали с мужем в отпуск, то взяли

ее к себе, и она жила у нас дома. Мои дети стали ее внуками, и моя мама, тоже фронтовичка, с которой Африка дружила, даже ревновала. Фото моего первенца стояло у нее на столике, она все повторяла: «Дождалась внука, дождалась». Конечно, мы все – ее семья. Невероятной доброты человек. Однажды, когда она была еще там, Центр приказал ей купить браслет. Ну, чтобы ездить, чтоб такая вещь, необыкновенной красоты была. Знаете, как это бывало? Когда мы, ее девчонки, уезжали, она дарила нам что-то свое, оттуда привезенное, – столовое серебро, украшения, золотой кулон, кому-то сережки, кому-то колечко... Это так вписывалось в нашу легенду. Да и какая легенда – осталось от мамы, потому и грел, и прикрывал. А один такой подарок ездил со мной по свету много лет. Но однажды, когда я была далеко, а она уже тяжело болела и поняла, что не увидимся, передала мне туда через близкого человека тот самый браслет. Я поняла – это прощание. Быть может, эстафета. Она меня не дождалась, умерла 8 марта 1988 г. Сейчас браслет у меня, и я – в трудной ситуации, потому что заменить полковника де Лас Эрас невозможно. Но придет пора, и я тоже подарю его какой-нибудь хорошей девочке. Они есть и понимают: когда начинаются разговоры о зарплате, о том, кто и сколько, нелегальная разведка заканчивается. Они работают на Родину, как их учительница, как Африка де Лас Эрас – мать их учительницы. Мы, нелегалы, суеверны. Нельзя говорить: я сделаю это, я поеду, я... И все же надеюсь, когда-нибудь я подарю этот браслет» («Российская газета» от 22 апреля 2009 г.).

Герой Российской Федерации Алексей Михайлович Козлов работал разведчиком-нелегалом с 1962 года почти 18 лет, объездив в качестве немца-предпринимателя в Европе, Азии и Африке более восьмидесяти стран, в том числе кризисные точки планеты и государства, с которыми у СССР не было дипломатических отношений и, следова-

тельно, – соответствующих резидентур. За это время в 1965 году в ФРГ вторично женился на собственной жене для прикрытия, там же родились сын и дочь: «Мы с женой, а потом и двумя детьми... никогда в жизни не разговаривали там по-русски – ни дома, нигде – ни единого русского слова. Только по-немецки. Никогда не слушали русского радио, не смотрели русского телевидения, не видели русских фильмов. Никогда и ничего не читали по-русски. И еще долго потом я читал только по-немецки, по-английски или по-французски. На родном – не мог... Сын с дочерью, конечно, вообще ничего не знали, а уж русско-го языка – совсем. Мы же немцы, живем в ФРГ. Потом мне предложили место директора крупной химчистки в одной из стран Бенилюкса. Пролетел год, и дети между собой заговорили по-французски, с нами – по-немецки... А вот когда жена заболела и мы детей привезли в Советский Союз, ребята пошли в ведомственный детский сад, который принадлежал нашей службе, и где-то там месяца через 2-3 проблем с русским языком у них уже не было. Французский они очень быстро и прочно забыли, правда, немецкий помнят. Но умерла жена (в 1970-х годах. – Авт.). И пришлось мне отдавать детей в наш интернат. Сижу в ночь перед отъездом туда, пришивая им метки на вещи. Тяжело. Утром приехал с цветами, преподнес учителям. И до свидания, мои ребята...» В 1979 году, выполняя задание на Юге Африки, Козлов установил факт разработки там обогащенного промышленного урана, создания ЮАР собственной атомной бомбы и проведения ее тайных испытаний совместно с Израилем. Поступившая от него информация позволила СССР склонить ведущие страны Запада к усилению санкций против ЮАР и введению эмбарго, что привело к смене южноафриканского правительства, а в более отдаленной перспективе работа Козлова привела к добровольному отказу ЮАР от ядерного оружия. Однако на тот момент, в 1980 году, после выполнения задания со-

ветский разведчик был арестован южноафриканской контрразведкой из-за предательства О. Гордиевского, который знал его и дал соответствующие сведения англичанам, чьи спецслужбы сотрудничали с южноафриканцами. Для всех Козлов исчез, поскольку факт пребывания его в застенках Претории премьер-министр ЮАР обнародовал только в декабре 1981 года. Два года в одиночной камере, многодневные допросы без перерывов, изощренные пытки в комнате с портретом Гитлера на стене, шесть месяцев в камере смертников и инсценировка казни через повешение не сломили разведчика – он не раскрыл никакой информации. В 1982 году при участии ФРГ Козлова обменяли в Германии на десять западногерманских разведчиков, арестованных в ГДР и СССР, и одного армейского офицера ЮАР, взятого кубинцами в плен в Анголе. Хотя раскрытые нелегалы после возвращения обычно продолжают работать в Москве, через некоторое время Козлов на десять лет снова стал разведчиком-нелегалом.

Среди выдающихся иностранных разведчиков периода «холодной войны» следует отметить незаурядную англичанку Дафну Парк, тридцать лет по заданию спецслужб тайно работавшую в самых разных уголках земного шара, включая СССР, создававшую и возглавлявшую агентурные сети в Европе, Азии и Африке.

Геополитическая ситуация в Европе и во всем мире кардинально изменилась на рубеже 90-х годов XX ст., что было связано с буржуазными либерально-демократическими революциями в странах Восточной Европы, распадом СССР и исчезновением организации Варшавского Договора. Главные трансформации в разведывательных службах произошли именно здесь – их принципиально преобразовали в соответствии с новоизбранными стратегиями общественного развития и внешнеполитическими ориентациями. Спецслужбы бывших союзников по Варшавскому Договору и новых независимых государств большей



частью фактически интегрировались в разведывательные структуры НАТО или находятся на пути к этому. Разведки «старых» членов НАТО остались без принципиальных изменений в организационном и политическом формате. Пока что довольно сложно строить предположения относительно качеств, которые «старые» и «новые» разведки приобретут сообразно новой расстановке политических сил в мире. Тем не менее, уже можно обратить внимание на некоторые характерные особенности современного этапа деятельности разведывательных спецслужб. Во-первых, количественный рост европейского разведывательного сообщества будет требовать, с одной стороны, развития управленческих и координирующих структур, а с другой, – мер по централизации руководства. Во-вторых, формирование однополярного мира с центром в лице США усиливает поползновения этого государства решать внешнеполитические проблемы с помощью вооруженных сил (Ирак – 1998 г., Ирак – 2003 г., Югославия, Афганистан), поэтому интенсивно будет происходить развитие военной разведки США. К этому присоединятся их союзники и, в качестве обратной реакции, – оппоненты. В-третьих, рост террористической угрозы будет требовать усиления и развития отдельных структур контрразведки, внутренней разведки и приспособления к этому политического сыска. В-четвертых, борьба с терроризмом побуждает все спецслужбы к большей координации и объединению усилий в общем деле. В-пятых, в условиях либерализации политических систем существует тенденция к росту открытости разведслужб для широкой общественности (понятно, не за счет безопасности источников информации или успеха разведывательных операций). В-шестых, в переходных политических системах, во время обострения борьбы разных политико-экономических кланов будет усиливаться тенденция использования государственных спецслужб в «разборках» на стороне тех, кому эти службы подчинены.

## Резюме

Согласно библейским источникам, первые разведывательные операции осуществили Ева, Ной и Моисей, при этом наиболее выраженную политическую направленность имели действия Моисея.

Во времена первобытнообщинного строя стремление иметь заблаговременную и исчерпывающую информацию было вызвано инстинктом самосохранения и самовыживания, что и можно рассматривать как доминирующую в то время закономерность возникновения разведки. Постепенно из общего дела она стала предметом компетенции преимущественно религиозных и военных вождей.

Дальнейшее развитие разведка получила в государствах Древнего мира, хотя в них еще отсутствовали специализированные разведывательные учреждения, а разведкой, в том числе политической, занимались чаще всего случайно и по совместительству. Лишь в наиболее крупных и могущественных империях имела место начальная институционализация спецслужб. Внутренняя разведка осуществлялась прежде всего с целью удержания и усиления религиозной или светской власти, в то время как внешняя – преимущественно для обеспечения военной деятельности. Значительная часть того, что возникло в разведке древности, в последующую эпоху не исчезло, а стало фундаментом для дальнейшего развития и совершенствования разведывательной деятельности.

Времена раннего и классического средневековья отмечены упадком разведки, за исключением Византийской империи и структур христианской Церкви. Ситуация заметно изменилась в период позднего средневековья (раннего Нового времени). Обобщая, можно отметить следующие особенности разведки на территории средневековой

Западной Европы: существенная роль Церкви; полицентризм (король, королева, кардинал и влиятельные вельможи имели своих «индивидуальных» шпионов); разведкой чаще занимались дворяне, а не простолюдины; разделились внутренняя и внешняя разведки; англичанин Ф. Уолсингем создал первую сеть профессиональных, разнопрофильных агентов; разведка начала концентрироваться в ведомствах полиции, армии и в министерствах иностранных дел, где созданные специальные департаменты занимались формированием разветвленных шпионских систем; с XVIII в. в разведке участвуют женщины; расцвет перлюстрации; в разведывательном деле нашла применение наука. В Восточной Европе становление и институционализация разведки происходили по мере развития государственности. В этом процессе качественно новым этапом стало учреждение царем Иваном Грозным специальных организационных структур, которые бы специально занимались разведдеятельностью и политическим сыском. На украинских землях разведкой занималась Запорожская Сечь, но без организационной четкости.

В Новое время в ведущих монархиях Европы происходило постепенное совершенствование организационных основ разведывательной работы, окончательно в самостоятельный вид разведывательной деятельности выделилась политическая разведка, появилась внутренняя разведка, продолжала действовать система перлюстрации писем, в аппараты спецслужб пришли профессионально подготовленные люди. К началу XIX в. во Франции эффективную реорганизацию разведки осуществил Наполеон, сохранив, однако, элементы дублирования в ее структуре. Пруссия к середине XIX в. фактически произвела революцию в развитии спецслужб, создав массовый шпионаж, получивший название «метода мозаики». Англичане же в это время предпочитали засылку меньшего числа высококвалифицированных шпионов.

В России в ходе либеральных реформ государственного аппарата начала XIX в. была осуществлена перестройка спецслужб и созданы успешно действовавшие структуры разведки, контрразведки и политического сыска. Следствием появления политической эмиграции за границей, главным образом после польского восстания 1830–1831 гг., стало учреждение института заграничной агентуры III Отделения, после чего оно фактически выполняло функции как внутренней, так и внешней разведки. С 1866 г. к этим функциям добавилась борьба с политическим терроризмом. Таким образом, разведка, контрразведка и политический сыск в России как особая государственная функция и соответствующие институты в наиболее развитом виде сформировались в XIX столетии.

В США к началу гражданской войны 1861–1865 гг. практически не существовало военной разведки, незначительная активизация разведывательной деятельности произошла лишь в годы войны, но вплоть до первых десятилетий XX в. серьезного развития не получила.

В Японии на рубеже XIX–XX веков сформировалась могущественная и очень эффективная разведывательная служба, в состав которой, наряду с государственными разведывательными подразделениями военного и морского министерств, министерства иностранных дел, входили также негосударственные структуры – всевозможные общества с разведшколами.

В XX в. на разведывательную деятельность оказали существеннейшее влияние несколько факторов. Во-первых, успехи научно-технического прогресса: развитие средств коммуникации и особенно – радиосвязи и радиоперехвата, использование пеленгационных установок, систем подслушивания, «детекторов лжи», достижений в области химии, математики (криптологии), фототехники и т. д. Во-вторых, образование монополий, раздел мира, обострение политического и военного противостояния государств и их

---

блоков (в первую очередь, раскол мира после 1917 года на две основные политические системы и борьба с фашистской коалицией), появление союзных разведслужб, возникновение новых информационных интересов (в т. ч. преднамеренное влияние спецслужб на характер принимаемых правительствами политических решений), использование политической оппозиции и этнических соотечественников в разведывательных целях, усиление внимания к политическому сыску и контрразведке, совершенствование профессиональной подготовки агентов на базе спецшкол, расширение практики использования двойных агентов и «кротов». В-третьих, во второй половине столетия мировая разведывательная деятельность в полной мере отражала реалии «холодной войны» и падения коммунистических режимов в СССР и странах Восточной Европы, усиления борьбы с политическим терроризмом. В фокусе разведдеятельности стран Запада в Европе оказалась Россия, в Азии – КНР и везде в мире – зоны локальных конфликтов. В странах с так называемыми «переходными» режимами обозначилась тенденция использования властью спецслужб во внутривнутриполитической борьбе.

### Часть III

#### От разведки и анализа – к спецоперациям

Если политика, в том числе латентная, начинается с осознания ситуации, выяснения соотношения собственных и чужих интересов и возможностей, то продолжается она путем осуществления конкретных мероприятий по реализации определенной цели. В латентной политике эти действия могут иметь как ординарный, тем не менее, закрытый характер конфиденциального менеджмента (например, закрытые консультации членов Совета Безопасности ООН перед принятием заявления по сложному вопросу; предварительное согласование межпартийных договоренностей, чтобы избежать конфронтации в парламенте; подбор кандидатур в состав правительства; рассмотрение персональных дел членов партии и т. п.), так и характер особых мероприятий, выходящих за рамки обычных процедур. В последнем случае речь идет о специальных операциях в политике. Так, политическая борьба Сталина и его приверженцев с Троцким в формате обычной практики осуществлялась бы путем идейного противоборства, изобличения ошибочных основ политической деятельности троцкистов, ослабления влияния Троцкого на его сторонников и, как следствие, прекращения функционирования троцкистских политических образований, изоляции и превращения Троцкого в политический труп. Но Сталин избрал другой вариант борьбы – не обычный, а по принципу: «Есть человек – есть проблемы, нет человека – нет проблем». Он решил применить меры по физическому устранению Троцкого с мировой политической арены. В результате операции советских спецслужб Троцкого убили. Этот случай можно рассматривать в качестве примера применения в политике специальной операции, относящейся к категории «силовых». Кроме силовых, в политике существуют и другие виды спецопераций, среди которых наиболее известны ин-

формационные и психологические спецоперации. Итак, **специальная операция в политике – это отдельная часть политтехнологического процесса, качественной характеристикой которой являются особые действия, направленные на выполнение какого-то специфического «деликатного» задания в определенном направлении политической деятельности.** Как правило, необычность спецопераций, временами переходящая в их незаконность, требует скрытости. В данной части будут рассматриваться специальные силовые, информационные и психологические операции в формате латентной политики.

## **Глава 8. Силовые спецоперации в латентной политике**

### **8.1. Понятие, признаки и принципы ССО в латентной политике**

Силовые спецоперации в латентной политике (далее – ССО(л)) являются особым видом силовых спецопераций (далее – ССО). Поэтому целесообразно начать с общей характеристики ССО. Регулирование разногласий средствами силового, физического противоборства и принуждения, наверное, – самый старый способ ведения политической борьбы. Уже в древности люди во время решения конфликтов использовали как действенный аргумент или авторитет богов, или оружие и могущественные мышцы. Миновали тысячелетия, на смену палкам, копьям и мечам пришли автоматы, самолеты, танки и т. п., однако применение силы в политике существует до сих пор. В наиболее известном виде это приобрело форму войны. Война, вопреки всем дискуссиям относительно ее особенностей на рубеже XXI столетия и пиаровским злоупотреблениям терминами на манер «мясо-молочная война», «таможенная война», «ценовая война», «трубная война», «газовая война» и т. п., по существу остается таким продолжением по-

литики мирного времени, когда «вооруженная борьба или другие действия вооруженных сил являются главным средством достижения политических целей, а остальные средства играют вспомогательную роль» [116, с. 27]. В этом контексте ССО по своей природе является элементом содержания войны. В то же время они имеют статус «специальных» действий, что означает наличие у них особых качеств. Во-первых, это их необычность, неординарность. Во-вторых, ССО осуществляется не только государственными вооруженными формированиями, но и спецслужбами других субъектов политики, как, например, это имеет место в деятельности исламистской политической организации «Хесбола» в Ливане или палестинского политического движения «Хамас» в секторе Газа. К ССО привлекаются частные охранные фирмы, организованные преступные группировки, другие разновидности акторов. Существуют частные компании, предоставляющие коммерческие услуги отрядов, состоящих из вооруженных современной техникой наемников, для выполнения заданий в любых местах планеты [233]. Иногда их используют в ситуациях, когда официальным регулярным вооруженным силам нежелательно портить репутацию своего государства откровенно грязными делами. В частности, так сделали США в Ираке [197]. В-третьих, ССО могут осуществляться не только в ходе войны, но и в мирное время. Свидетельством тому есть примеры подготовленного ЦРУ неудачного десанта в кубинском заливе Кочинос (1961 г.), успешная операция израильского спецназа в угандийском аэропорту Энтеббе (1976 г.), действия английской армии после введения ее в 1969 году в Северную Ирландию, американский переворот в Гренаде (1983 г.), силовая акция Грузии против населения Южной Осетии и, как ответная реакция, – «принуждение к миру» Грузии со стороны России (2008 г.), ликвидация отрядов УПА в Западной Украине в послевоенные годы и т. п. В-четвертых, ССО осу-



ществляются не только на чужой территории, но и на своей. Вспомним принудительную депортацию народов во времена сталинского режима, государственный переворот генерала Пиночета в Чили (1973 г.), блокаду и расстрел в 1993 году парламента РФ Б. Ельциным, покушения и убийства в разных странах известных государственных, политических и общественных деятелей: А. Линкольна, Александра II, П. Столыпина, М. Л. Кинга, Дж. Кеннеди, И. Ганди, П. Лумумбы, С. Михоэлса, А. Моро и т. п. Особым по своим масштабам типом подобных ССО можно считать расправы над обвиненными в политических антипатиях к правящему режиму в гитлеровской Германии и сталинском СССР. Другим типом ССО было принудительное заключение и удержание в Советском Союзе в «психушках» инакомыслящих и диссидентов в послесталинскую пору или политических оппозиционеров в США в годы Великой депрессии.

Таким образом, **ССО в политике – это такая спецоперация, определяющим признаком которой является решающее применение силового ресурса** (вооруженной борьбы, физической силы и принуждения, отравления, поджога, спецтехники и т. п.) **для решения конкретной политической проблемы.**

Часть ССО выполняется целиком открыто (разгон полицией политических манифестаций во многих странах мира, подавление советскими войсками антикоммунистического восстания в Венгрии (1956 г.), израильская военная операция «Расплавленный свинец» против исламистского движения «Хамас» в секторе Газа (2008 г.) и т. п.), некоторая же часть осуществляется так скрытно, что механизм их подготовки или реализации остается тайной до нашего времени (убийство Президента Ливана Р. Моавада, Президента США Дж. Кеннеди, бывшего премьер-министра Болгарии А. Луканова и т. п.). Впрочем, разрушительное, даже летальное, последствие ССО приводит к

тому, что чаще всего их конечную фазу невозможно скрыть, тайными остаются лишь подготовительная и начальная фазы – из-за угрозы силового превентивного действия, демонстрации пренебрежения к законам и международному праву, морального осуждения мировой и отечественной общественностью. В конце концов, специфическую часть ССО составляют такие, силовую природу которых сложно определить, поскольку она не проявляет себя разрушениями или применением оружия в качестве очевидного результата. Это может быть участие в обучении в секретных лагерях своей страны иностранцев – будущих бойцов или политработников партизанских отрядов радикальных политических группировок и национально-освободительных движений, подготовка на зарубежных базах боевиков-террористов, деятельность военных советников в оперативных мероприятиях иностранных вооруженных сил – проправительственных или антиправительственных. Так, в первых числах сентября 2008 г. американская газета «Файнэншл таймс» рассказала, что спецназовцев для нападения Грузии на Южную Осетию готовили по заданию Пентагона две милитаризованные коммерческие фирмы из США. Известны также факты, когда советские военные советники были задействованы в других странах в вооруженных столкновениях политических сил с обеих сторон. Их привлечение к боевым операциям, равно как и случаи гибели, скрывались. Правомерность и специфика отнесения подготовки силовых действий к ССО(л) будет рассмотрена несколько позже.

Согласно избранной проблематике, в дальнейшем будут рассматриваться ССО тайного или в значительной мере тайного характера. **ССО(л) – это спецоперации, в которых в русле латентной политической деятельности целиком или преимущественно скрыто используются силовые ресурсы воздействия или осуществляется тайная непосредственная подготовка этих акций.**

К сущностным признакам ССО(л) необходимо отнести такие показатели, каждый из которых, взятый отдельно, является необходимым, а совокупность их будет достаточной, чтобы отличать подобный тип спецопераций от других, существующих в латентной политике. Итак, определяющие признаки ССО(л) включают:

- **Разрушительный и насильственный характер.** По обыкновению, под «воздействием», о котором говорится в определении ССО, понимается **ликвидация или нейтрализация неприятеля** оружием, физической силой, уничтожением его материальных ресурсов, поджогом, отравлением, применением спецтехники – слезоточивого газа, дымовых гранат, резиновых пуль и т. п.
- **Секретность и конспирация.** Лишь при условиях секретности подготовки и организации ССО в политике она может претендовать на успех. Из-за этого вообще большинство ССО по своей природе являются латентными. А. Ивахин и П. Прыгунов определяют конспирацию как действие или бездействие одного человека или группы лиц, направленную на утаивание настоящих целей тех или иных мероприятий, деятельности, группировок людей. Это комплекс мер, объединенных общей задачей [76, с. 12].

Здесь важно заметить, что мысль об обязательной нелегальности субъектов ССО, преступности или незаконности их целей не вполне соответствует действительности. Ведь конспирация является также одним из принципов деятельности государственных спецслужб, которые, действуя легально и нелегально, призваны служить законной и благородной цели – защите своего общества.

Основные виды конспирации, являющиеся неотъемлемой частью любого типа ССО(л):

- конспирация при добывании секретных или других, необходимых для проведения ССО, сведений (проникно-

вание, внедрение, контакт, работа через третьих лиц, похищение документов, фотографирование секретных материалов, проведение оперативно-технических мероприятий и т. п.);

- конспирация при хранении секретной и другой информации;
- конспирация при передаче информации (избавление от слежки, контрнаблюдение, моментальные контакты, шифры, коды, почтовые ящики, закладка и изъятие тайников, мгновенная передача, использование аппаратуры для автоматического снятия информации с магнитофона или другого накопительного устройства и т. п.);
- конспирация связи (телефон, радио, тайник, личные встречи, связи);
- конспирация при ведении внешнего наблюдения;
- конспирация при отъезде в страну-объект или возвращении на родину [76, с. 13–14].

К общим правилам конспирации при осуществлении ССО следует отнести следующие:

- чем чаще происходит замена исполнителей операции, тем больше угроза провала;
- о спецоперации нельзя говорить со знакомыми, друзьями, родственниками;
- исполнители не должны знать заказчиков операции. В таком случае при провале они не способны выдать ничего важного;
- одно нарушение способно свести на нет усилия всех участников конспиративного процесса;
- как только противник раскрыл задуманное против него, от этих намерений следует отказаться. Каким бы умным и совершенным не казался план латентных действий ранее, его необходимо отменить в тот момент, когда тайна перестала быть тайной [76, с. 20].

- **Пространственная неограниченность.** ССО(л) осуществляются: а) на свободной территории собственного государства; б) на территории своей страны, временно находящейся под контролем противника; в) не исключено, что и на территории (иногда даже не санкционированно) других государств.
- **Временная неограниченность.** ССО(л) применяются как в мирное время, так и в период войны, хотя в последнем случае они почти не отличаются от обычных ССО.
- **Аполидность** (а... – как выражение возражения, отсутствия + греч. *polis, polidos* – государство), т. е. возможно осуществление ССО(л) по отношению к гражданам иностранного государства так же, как и против граждан собственной страны.
- **Особые принципы применения сил и средств.** Принципы ССО(л) – т. е. их основные исходные положения – будут рассматриваться ниже, но их общей особенностью является сочетание мероприятий, соответствующих общепринятым моральным, этическим, правовым нормам, с такими, которые ими откровенно пренебрегают, ссылаясь на правило: «*A la guerre comme a la guerre*» – «на войне как на войне» (фр.).
- **Специальные способы и методы выполнения задач.** Принципы нацеливают исполнителей ССО(л) на всестороннее использование всех методов латентной деятельности ради успешного выполнения поставленных задач. Основными способами реализации спецзаданий в современных условиях могут быть: адресная ликвидация, засада, нападение, диверсия, поиск, рейд, захват (людей, документов, объектов), организация вооруженной борьбы, подготовка боевых сил, деятельность советниками в активных военизированных формированиях и т. п.

- **Специальная исполнительная структура.** Осуществление ССО(л) возможно при наличии специальных структур, которые их разрабатывают, организуют непосредственно реализацию, прикрытие, поддержку и обеспечение. Создание определенного порядка «активного действия» государственным силовым подразделением или другим силовым формированием является характерным признаком ССО(л), отличающим их от разрушительной стихии толпы или скопища хулиганов. Эти исполнительные структуры могут быть государственными, коммерческими (наемниками), политических партий и движений (особенно экстремистского образца), самостоятельными боевыми группами политических фанатиков и т. д.
- **Специальное материальное оснащение.** Для ликвидации объекта может хватить и обычного оружия, тем не менее, для наилучшего выполнения спецзаданий, как правило, требуется специальное оснащение: для засад – бесшумное и беспламенное стрелковое оружие, приборы ночного видения; для адресной ликвидации – снайперские винтовки чрезвычайной дальности и точности действия или специальные минно-взрывные устройства; для координации действий – специальные средства радиосвязи и переговоров; для разгона демонстрации – оружие с резиновыми пулями, гранаты со слезоточивым газом; для защиты исполнителей – пуленепробиваемые жилеты, противогазы, щиты и т. п. Особые требования предъявляются к продовольствию, амуниции и другим элементам оснащения. На случай необходимости должны существовать соответствующие средства доставки и эвакуации раненых (кроме акций боевиков-смертников). Специфика ССО(л) проявляется в том, что вместе с обычными, общепризнанными средствами силового

воздействия в секретных спецоперациях иногда используются средства поражения, применение которых осуждается или запрещено. Так, например, известны случаи, когда для уничтожения в труднодоступных точках Латинской Америки плантаций растений, из которых производится сырье для наркотиков, американцы тайно распыляли с самолетов опасные для людей и животных дефолианты, т. е. употребляли химическое оружие. В 1921 году в ходе подавления Тамбовского восстания Красная армия применила против повстанцев-«антоновцев» удушающие газы.

- **Самостоятельность, автономность и анонимность.** Необходимость действовать чрезвычайно быстро, без потери времени на согласование текущих вопросов; риск обнаружения неприятелем и угроза уничтожающих контрмер требуют от исполнителей ССО(л) умения действовать целиком самостоятельно и автономно. А поскольку операции происходят в царстве латентной политики, то, в случае изобличения или плена, от их участников часто требуются сохранение анонимности (даже путем самоубийства) или использование выдуманных «легенд».
- **Специальный порядок подготовки.** Успешное проведение ССО в латентной политике требует наличия специфических навыков и особого профессионализма у их исполнителей, что обеспечивается специальной профессиональной подготовкой, в том числе боевой.

Обращаясь к опыту новейшей истории, можно утверждать, что силовые спецоперации осуществлялись на протяжении всего XX века, имея тенденцию к широкому применению в период после окончания Второй мировой войны вплоть до настоящего времени. По мнению А. Колобова, именно в связи с острой необходимостью обеспечения силового влияния в целом как общепланетар-

ного контроля за всеми сферами жизнедеятельности человечества (финансовыми потоками, распределением различных общественных благ, материальными ресурсами и делами в политической, экономической и духовной сферах) специальные операции приобретают все большее значение (по интенсивности, объему и многим другим характеристикам) и распространение [94, с. 176]. Не является исключением из этого и ССО(л). К тенденциям их развития можно отнести использование высокотехнологического оружия, новейших разработок в сфере коммуникации, организации и техническом оснащении, возникновение многих разнообразных специальных форм ССО(л). Кроме того, в мировой практике прослеживается ярко выраженное приоритетное развитие сил и средств специальных операций.

Во внутригосударственной сфере ведущей тенденцией/закономерностью, связанной с ССО(л), является то, что *с ростом использования силовых спецопераций как способа ведения латентной политики, уменьшается уровень демократичности и правообеспеченности общества.*

Исходными положениями, т. е. принципами, ССО(л) можно считать:

1. Скрытость как естественную основу латентной политики и необходимое условие эффективности силовых спецопераций.
2. Принцип применения силы (непосредственного, косвенного или отложенного).
3. Правильный выбор специальных целей, определение специальных задач и способов их выполнения. Политический противник может иметь значительное число разных объектов, обеспечивающих, например, функционирование его политической партии, проведение политической кампании, акции. Поэтому лишение неприятеля способности к сопротивлению может быть достигнуто дезорганизацией одной из его



управляющих или обеспечивающих систем. Это, в свою очередь, предполагает многовариантность целей специальных действий.

4. Сосредоточение усилий против наиболее слабого или чувствительного места противника. Это может быть компьютерно-информационное оборудование с базами данных, склады агитационных материалов, отдельные руководящие лица и т. п.
5. Дезориентация неприятеля относительно реальной ситуации и вынуждение его распылять силы.
6. Внезапность.
7. Уменьшение эффективности действия средств, используемых неприятелем.
8. Спланированность и четкость выполнения действий.
9. Неограниченное использование всех элементов обстановки для успешной реализации поставленных задач.
10. Организованность, особый порядок подготовки, управления и обеспечения специальных действий [87].
11. Использование информационно-пропагандистского прикрытия или отвлечение общественности путем создания информационного шума, громких псевдособытий и т. п.

**Главная цель ССО(л) – это лишение политического противника/оппонента путем скрытого силового воздействия власти, материальной, физической или моральной способности вести политическую борьбу или существенное ограничение возможности осуществления им этой борьбы.**

При дальнейшей конкретизации, в зависимости от того, какие результаты ССО(л) ожидаются и достигаются, эта цель может приобретать стратегический, оперативный или тактический вид и содержание.

Стратегическая цель силовых специальных действий предусматривает такой результат применения силы и

средств, достижение которого приводит к коренным изменениям в политической деятельности и стратегической позиции политической партии, политического лидера или даже определенной страны.

Оперативная цель силовых специальных действий предусматривает достижение такого результата применения силы и средств, который приведет к существенному изменению обстановки в стане противника/оппонента.

Тактическая цель силовых специальных действий предусматривает достижение такого результата применения силы и средств, который приведет к резкому изменению текущей ситуации в общественно-политической жизни как отдельной партии, движения, так и всей страны [87].

## 8.2. Задания ССО

Реализация указанных целей достигается путем выборочного или комплексного осуществления типичных заданий ССО(л), к которым, в частности, относятся следующие:

**Подготовка и осуществление государственных переворотов.** Это наиболее значительные стратегические ССО(л). Речь идет о всех видах переворотов – путчи, восстания, политические и дворцовые, «бархатные» и «цветные» и т. п. Вообще государственный переворот – насильственное, совершенное в нарушение действующей конституции (или основных принципов режима), свержение существующего государственного строя либо насильственный захват государственной власти [12, с. 8]. Из истории известно много примеров государственных переворотов: в Иране (1953 г.), Гватемале (1954 г.), Греции (1967 г.), Чили (1973 г.), Афганистане (1979 г.), Гренаде (1983 г.), Нигерии (2008 г.) и т. д.

Вот, в частности, как это может происходить. В октябре 1944 года в одной из так называемых «банановых рес-

публик» – Гватемале – демократическая революция свергла диктаторский режим генерала Убико. В декабре того же года в результате выборов президентом страны стал Хуан Аревало. Позднее, в 1951 г., на президентских выборах победил Хакобо Арбенс, который в звании капитана гватемальской армии был одним из руководителей восстания 1944 г. Настроенный радикальнее, чем его предшественник, он стремился вывести Гватемалу из состояния полупфеодалной отсталости, укрепить национальную экономику, обеспечить элементарные права трудящихся, проводить независимую внешнюю политику. Одним из решений Арбенса была национализация 110 тыс. гектаров плодородных земель американской банановой монополии «Юнайтед фрут компани».

Пресса США развернула шумную кампанию, убеждая общественность, что в Гватемале якобы «установлена диктатура красных», создается «коммунистическая республика», а президент Арбенс является «рукой Москвы». Все это не соответствовало действительности. Гватемальский лидер никогда не был коммунистом. Он лишь хотел действовать на благо своей страны, но этого и не могли простить ему в Вашингтоне. В конце 1953 г. Президент США Эйзенхауэр отдал приказ ЦРУ о подготовке переворота в Гватемале. В январе 1954 г. на заседании СНБ был обсужден план свержения правительства Арбенса, получивший кодовое название «Эль диавло». Он был разработан заместителем директора ЦРУ по планированию Ф. Уинером и заместителем госсекретаря США, бывшим директором ЦРУ генералом У. Б. Смитом при участии посла США в Гватемале Дж. Перифуа, резидента ЦРУ в этой стране Дж. Рэндона и военно-воздушного атташе полковника Г. Шаака. Предполагалось организовать вторжение в страну «армии освобождения» под прикрытием ВВС США и одновременный мятеж в гватемальской армии. Для осуществления своего плана ЦРУ создало в Гондурасе и Никарагуа семь

баз для подготовки наемников. Там же размещалась и тайная радиостанция, вещавшая на Гватемалу. Во главе «армии освобождения» был поставлен бывший подполковник гватемальской армии Кастильо Армас, служивший еще при диктаторе Убико.

Утром 16 июня 1954 года на заседании СНБ директор ЦРУ Аллен Даллес сообщил о завершении подготовки операции «Эль диавло». После окончания совещания его брат, государственный секретарь США Джон Даллес, собрал пресс-конференцию, на которой объявил, что, по его данным, народ Гватемалы готов восстать против ненавистного «коммунистического режима».

На следующий день вооруженные отряды во главе с Армасом перешли границу Гватемалы, а «неизвестные» самолеты высадили десанты и бомбардировали гватемальские города. Став диктатором Гватемалы, Армас начал расправу над инакомыслящими. 10 тысяч человек было уничтожено, 8 тысяч бросили в тюрьмы и концлагеря. 25 августа 1954 года новый правитель страны издал закон «о защите демократии», запретивший «любую оппозиционную деятельность, хотя бы косвенно направленную против правительства». В результате Гватемала возвратилась в лоно «свободного мира», сотрудники ЦРУ, принимавшие участие в операции, получили повышение и награды, а У. Б. Смит, в скором времени ушедший с государственной службы, занял пост члена совета директоров «Юнайтед фрут компани» [184, с. 139–142].

**Политические убийства конкретных лиц** (адресные ликвидации) – физическое уничтожение политических лидеров и ключевых фигур властных структур (президентов, премьер-министров, министров и т. д.), известных политических или общественных деятелей на своей и чужой территории. Очень часто подготовка, заказчики, цели и исполнители подобных акций остаются неизвестными. И все же одна часть политических убийств имеет откровенно не-

замаскированный характер, тогда как другая – всячески маскируется и скрывается, например, под видом несчастного случая, автомобильной аварии, авиационной катастрофы, внезапной болезни и т. п. В таком случае проявляется более высокая степень латентности ССО.

Государственные и политические деятели мира всегда находились под угрозой убийства. Своеобразным рекордсменом стал Президент Кубы Фидель Кастро, на жизнь которого антикастровские организации и ЦРУ готовили покушения свыше 600 раз. Покушения осуществлялись и на президентов США. В 1865 г. был застрелен А. Линкольн, а в 1963 г. – Дж. Кеннеди. В 1981 г. был ранен террористом-одиночкой президент Р. Рейган. В 1993 г. иракские спецслужбы организовали неудачное покушение на президента Дж. Буша-старшего.

Вот известнейшие в мире политические убийства конца XX – начала XXI веков:

- 1982 год. Избранный Президентом Ливана Башир Жмайель убит в результате взрыва бомбы в Бейруте. Заказчики убийства неизвестны. В организации его подозреваются спецслужбы Ирана, Израиля и ряд террористических организаций.
- 1984 год. Премьер-министр Индии Индира Ганди застрелена в Дели двумя своими охранниками-сикхами.
- 1986 год. Премьер-министр Швеции Улоф Пальме застрелен на улице в Стокгольме. Убийцы не найдены. В убийстве подозреваются неонацисты.
- Президент Ливана Рене Моавад погиб в результате взрыва бомбы. Заказчики убийства не найдены. В числе подозреваемых – террористические группы и политические противники Моавада.
- 1993 год. Ранашинге Премадаса, Президент Шри-Ланки, убит в результате взрыва бомбы в Коломбо. Покушение было организовано террористами из организации «Тигры освобождения Тамил-Илама».

- 1995 год. Премьер-министр Израиля Ицхак Рабин застрелен в Тель-Авиве. Покушение осуществил еврейский экстремист.
- 1996 год. Андрей Луканов, бывший премьер-министр Болгарии, застрелен рядом со своим домом. Убийцы не найдены.
- 2000 год. Лидер правоэкстремистской военизированной сербской группировки Аркан застрелен в Белграде. Позднее были арестованы четверо его убийц. Заказчики преступления не определены.
- 2001 год. Президент Конго Лоран Кабила убит своим охранником в президентском дворце в Киншасе. Детали убийства и результаты расследования неизвестны.
- 2009 год. Президент Гвинеи-Бисау Жуан Бернарду Виейра убит группой солдат. Какая политическая сила за ними стояла, можно лишь догадываться.

Традиция убийства политического неприятеля или конкурента существовала в политической борьбе с давних времен. Достаточно вспомнить, в частности, историю Древнего Рима и хрестоматийный пример с Цезарем и Брутом. Но новое качество она приобрела в России в 1878 г., когда революционерка-народница В. Засулич осуществила покушение на петербургского градоначальника Ф. Трепова (стреляла и ранила). Присяжные оправдали ее, отчего российскую общественность, присутствовавшую в зале суда, охватил бурный восторг. На самом деле это было легализацией убийства по политическим убеждениям или убийства по совести – террора. Адресные политические убийства и покушения стали обычной формой борьбы в России как до, так и после Октября 1917 г. В августе 1918 г. состоялось известное покушение на В. Ленина, в котором предъявили обвинение полуслепой-полусумасшедшей эсерке Фани Каплан. Ее сразу же расстреляли, а комендант Кремля П. Мальков незамедлительно сжег ее

тело в железной бочке с топливом в присутствии поэта Д. Бедного, упавшего в обморок от запаха горелого мяса. На самом деле выстрелы в Ленина были сделаны не Каплан, а чекистами, незадолго до этого «ставшими» эсерами. Неизвестные заказчики надеялись убить Ленина, «приписать» это эсеровской верхушке и расправиться с ней. Одного из исполнителей (матроса А. Протопопова) расстреляли сразу же, другого – с соучастницей оправдали (!) за признание и полезные показания. Вскоре они снова работали в ВЧК, пока не были расстреляны в 1937 г. Что касается Каплан, то ее к месту покушения вызвал давний одесский друг, бывший бандит, а в то время уже сотрудник ЧК. Правду об этом покушении на Ленина скрывали в тайных архивах КГБ (ФСБ) вплоть до 2002 года, когда о нем рассказало российское телевидение.

История свидетельствует также, что объектами громких политических убийств бывали не только высшие государственные чины, но и известные общественные деятели, даже церковные иерархи. В годы Великой Отечественной войны боевики ОУН и УПА по идейным соображениям всячески поддерживали украинскую автокефальную церковь и вели жестокую борьбу против альтернативных ей антифашистски настроенных религиозных конфессий. Так, 7 мая 1943 г. националисты осуществили покушение на ехавшего в Луцк уклонявшегося от сотрудничества с ними митрополита канонической Украинской автономной православной церкви Алексея Общественного. Во время проходившей в Киеве панихиды немцы безуспешно попытались приписать это преступление «большевикам». Напрасно. Не стоит приписывать коммунистам лишнего в борьбе с церковью, достаточно и того, что советские спецслужбы сделали на протяжении 20–30-х годов, уничтожив тысячи священников и монахов. Лишь в 1937–1938 гг., по разным источникам, было расстреляно от 80 до 106 тыс. священников [252].

Что касается замаскированных политических убийств, то таким образом под видом дорожно-транспортного происшествия был уничтожен известный режиссер и общественный деятель С. Михоэлс, незаметно вкололи в толпе яд писателю А. Солженицыну (на его счастье, яд оказался недостаточно сильнодействующим). В 2005 году при сомнительных обстоятельствах вследствие несчастного случая умер премьер-министр Грузии Зураб Жвания, хотя утверждают, что его убили за несогласие с курсом президента Саакашвили – впрочем, следствие зашло в тупик.

Украинский политикум, демонстрируя двойные стандарты, громко и энергично отреагировал на исчезновение журналиста Г. Гонгадзе, но абсолютно спокойно – на гибель 29 октября 1999 года в подъезде своего дома во Львове профессора, доктора исторических наук Виталия Масловского. По заключению медиков, он погиб в результате черепно-мозговой травмы и перелома шейного участка позвоночника. В. Масловский принадлежал к когорте настоящих ученых, объективно и глубоко исследовал не конъюнктурное мелкотемье в угоду правящей элите, а серьезные проблемы истории Украины – в частности, связанные с деятельностью ОУН-УПА. За документальную книгу «Земля обвиняет» (1991 г.) он был уволен из Института общественных наук западноукраинского отделения АН Украины, а приверженцы ОУН-УПА угрожали ему за нее физической расправой. В. Масловский трагически погиб сразу после выхода его последней работы «С кем и против кого воевали украинские националисты в годы Второй мировой войны». Таким образом, есть все основания считать, что в данном случае имело место замалчиваемое политическое убийство.

Одной из наибольших интриг поздней советской эпохи была загадочная гибель в автокатастрофе 4 октября 1980 года Петра Машерова, первого секретаря ЦК Компартии Белоруссии (с 1965 г.), кандидата в члены политбюро



ЦК КПСС. Во время войны Машеров был командиром партизанского отряда, потом – бригады, после войны все время находился на руководящих должностях, многое сделал на пользу своей республике, население которой в конце 1970-х годов жило как никогда зажиточно и без проблем. Машеров пользовался очень большой, искренней и заслуженной любовью белорусов и авторитетом в партийных кругах. Кое-кто, не без оснований, считал его возможным преемником Л. Брежнева на должности Генерального секретаря ЦК КПСС. Учитывая состояние здоровья Брежнева, момент финальной схватки партийных бонз за «царский трон» приближался. Стараясь усилить свой полюс политических сил в верхушке партии в противовес Днепропетровскому клану, руководитель КГБ Ю. Андропов добился перевода Машерова в Москву на ключевую роль главы Кабмина, на место Косыгина.

Партизанское бытие заострило интуицию Машерова, наверное, он ощущал и риск, и опасность. Его не любил Суслов – второй и наивлиятельнейший человек в партийной иерархии. На 70-летие Брежнева Машеров предложил наградить Генерального секретаря орденом Октябрьской революции, тем не менее, Суслов выдвинул и реализовал идею вручения юбиляру третьей Золотой Звезды Героя Советского Союза. Потом, по случаю юбилея, Машеров подарил Брежневу часы, льняные полотенца и еще что-то недорогое (за что семья генсека обиделась на него), тогда как лидеры южных республик привезли разные ценности, в частности, золотой бюст Брежнева весом 15 кг. Не сложились отношения у Машерова и с главой МВД Щелоковым из-за причастности последнего к сомнительным операциям с контрабандой и драгоценностями. Машеров был практически «чужой среди своих»...

Последние дни, часы и мгновения жизни Машерова – это ряд загадочных событий. Ночью, накануне отъезда в Москву, он дома сжег личные бумаги. Вид его лица при

этом, как утверждают, был такой страшный, что близкие не отважились что-нибудь спрашивать. Андропов, предусматривая возможность неожиданностей, командировал 4 октября в Минск дополнительно четырех офицеров 9 управления КГБ, занимавшегося охраной первых лиц государства. Но они опоздали к Машерову на пару часов. Тот уже уехал. Однако вместо обычного бронированного «ЗИЛ-114» (безопаснейшая на то время в СССР президентская машина, способная выдержать столкновение с любым транспортным средством) Машерову в последнюю поездку подали старенькую «Чайку», в которую он и сел с черным портфелем в руке. По правилам, на пути передвижения первого лица республики должны были находиться милицейские посты, которые на самом деле отсутствовали. Следующая неясность – по инструкции Машеров должен был находиться на заднем сиденье, а охрана на первом, но в этот день все было наоборот. Следующий вопрос: водителем в машину посадили Е. Зайцева – давно знакомого Машерову пожилого человека, пенсионера, который страдал радикулитом и даже надел корсет. На автостраде за городом события развивались так. К Минску со скоростью 50 км в час двигался большой «МАЗ», который по приказу громкоговорителя охраны с приближением встречной «Чайки» внезапно затормозил, но «стоп»-сигналы его не сработали (потом выяснилось, что они были разбиты), поэтому водитель ехавшего следом грузовика «ГАЗ-53» Н. Пустовит, уклоняясь от столкновения, выехал на встречную полосу автострады, где на скорости около 120 км в час двигалась «Чайка» с Машеровым. Столкновение произошло в 15:04. Удар был ужасный. Но непонятно, почему Зайцев не отвернул от столкновения, не выехал на обочину, а мертвый Машеров держался рукой за руль, будто желал помочь водителю... Впрочем, перечень вопросов не исчерпан. Куда исчез черный портфель Машерова и его содержимое? К моменту прибытия на место происшествия

группы следователей его не стало... В конце концов, почему на церемонию похорон кандидата в члены Политбюро, руководителя республики не приехал ни один значительный партийно-государственный деятель... В самом деле загадочное событие, особенно если вспомнить, что незадолго до этого в сентябре 1978 г. странной смертью умер секретарь ЦК КПСС Ф. Кулаков, якобы вскрывший себе вены, но который, по мнению следователя, в этот момент находился в бессознательном состоянии.

Уже в постсоветской России весной 1998 года генерал Л. Рохлин организовал военный заговор с целью свержения Ельцина, а потом пытался поднять в стране массовое протестное движение. Вскоре после этого генерал был убит, в убийстве сразу же обвинили его жену, хотя изложенные в официальной версии обстоятельства случившегося до сих пор вызывают удивление (см.: Волков А. Лев Рохлин. История одного убийства. М., 2012). Создавший вместе с Рохлиным «Движение в поддержку армии, оборонной промышленности и военной науки» депутат Госдумы В. Илюхин, который в разные годы выдвигал обвинения в государственной измене против президентов Горбачева, Ельцина и Путина, весьма странно скончался в марте 2011 года от инфаркта, хотя, по словам коллег, «никогда не жаловался на сердце». О том, как установление в России буржуазно-демократической власти сопровождалось целым рядом убийств и самоубийств, зачастую окутанных тайной, написано, в частности, в книге В. Кожемяко «Убийства в жертву «демократии» (2008).

Современная украинская история также содержит подобные загадочные факты. В частности, в 2005 г., вскоре после прихода к власти «оранжевых», министр внутренних дел Ю. Кравченко застрелился двумя пулями в голову, хотя, как утверждают независимые специалисты, каждая из них наносила ущерб, от которого умирают сразу, т. е. вторую пулю себе в голову отправил уже мертвый человек.

Примечательно, что парадоксальная гибель известного министра-генерала быстро исчезла из поля зрения СМИ и правоохранительных органов, тогда как другое трагическое событие – исчезновение (и как потом выяснилось – убийство) далеко не самого известного журналиста Г. Гонгадзе на долгие годы попало в эпицентр политической борьбы и следственных действий.

**Политическая «санация»** – более или менее скрытое лишение возможности заниматься политической деятельностью или нейтрализация отдельных лиц, нежелательных для правящего режима или политических противников: конкурентов, диссидентов, оппозиционных журналистов или писателей, правозащитников, активистов общественных движений и т. п.

Одной из наиболее памятных спецопераций подобного типа было возвращение царевича Алексея, сына Петра I, в Россию после его побега на Запад в конце сентября 1716 года. Воспитанный без участия Петра царевич вырос в среде, враждебной Петру и его реформам. Внутренняя политическая оппозиция и внешние враги России всячески связывали свои надежды на прекращение модернизации страны, ослабление ее и возвращение к старым патриархально-застойным порядкам со свержением Петра и воцарением Алексея Петровича. Ожидалось, что иностранные державы окажут в этом деле необходимую военную поддержку. Русскому посольству в Константинополе стало известно о готовящемся на царя покушении. Операцию по реэмиграции царевича успешно осуществили несколько человек. Розыск Алексея провел русский резидент в Австрии А. Веселовский, согласия царевича на возвращение добился блестящий дипломат и разведчик П. Толстой. На заключительной стадии операции в ходе доставки Алексея из Неаполя в Россию были приняты дополнительные меры безопасности, чтобы не допустить его нового побега и других нежелательных случайностей. Как известно, следствие

по делу царевича Алексея закончилось его казнью и серьезная политическая угроза становлению могущественной России была устранена. Первую фазу этой масштабной операции вполне можно отнести к категории «санаций».

Иногда «санация» превращается в физическую ликвидацию объекта, делающую ее тогда похожей на адресное политическое убийство, как это случилось в Париже при похищении советскими спецслужбами руководителей военной белоэмиграции генералов А. Кутепова (1930 г.) и Е.-Л. Миллера (1937 г.). Но в таком случае операция осуществляется еще более тайно. Последний известный случай доставки в ходе спецоперации в Россию «нужного человека» произошел в 2001 году, когда из США выманили бывшего полковника внешней разведки А. Запорожского, перебежавшего к американцам и передавшего им сведения о российских разведчиках в США.

Вообще «санация» означает весьма широкий спектр нейтрализующих мер нелетального характера. Существуют разные способы решения подобных задач: ссылка (как было сделано с академиком А. Сахаровым), «загадочное исчезновение» (например, американской коммунистки Дж. Пойнтц в СССР, шведского дипломата Р. Валленберга), принудительное содержание инакомыслящих в закрытых психиатрических больницах, запрет возвращаться на Родину из зарубежной поездки (как это сделали с певицей Г. Вишневской и музыкантом М. Ростроповичем) и т. п.

Нейтрализацией «врагов перестройки» занимался и М. Горбачев. Так, в частности, М. Соломенцев, член Политбюро ЦК КПСС, возглавлявший Комитет партийного контроля (КПК), куда поступала информация о неблагоприятной деятельности партийных кадров, в том числе «верхушки» КПСС, зная многие секреты руководства КПСС, подковерные интриги в горбачевском руководстве и о методах работы самого Горбачева, в 1988 году выступил против Горбачева. Реакция Генерального секретаря была незамедлитель-

ной: слишком информированного председателя КПК сняли с должности, вывели из состава Политбюро и отправили на пенсию (см.: Соломенцев М. Зачистка в Политбюро. Как Горбачев убирал «врагов перестройки». М., 2011).

Известны варианты использования силовых акций в комплексе с другими способами нейтрализации. Когда после освобождения Венгрии на всеобщих выборах 1945 г. победила Партия мелких сельских землевладельцев, один из ее лидеров, Ференц Надь, в феврале 1946 года стал премьер-министром. Это противоречило интересам советской военной администрации, и вскоре «по требованию народа» на август 1947 года были назначены новые выборы. Находившегося на отдыхе в Швейцарии Надя жестко нейтрализовали – похитили малолетнего сына и пригрозили арестом по возвращении в Венгрию из-за якобы причастности к заговору. За возврат сына и 300 тыс. швейцарских франков в придачу Надь сложил с себя полномочия и уехал в США, где получил политическое убежище, а на выборах в Венгрии тогда победили левые (коммунисты).

Как особый вариант силовой изоляции, нейтрализации и отчасти тайного избавления от оппозиционеров и противников может рассматриваться функционирование института концентрационных лагерей для политически неблагонадежных лиц или обвиненных в политических преступлениях. В этой связи чаще всего упоминают Главное управление лагерей в СССР – ГУЛАГ – и «фабрики смерти» фашистской Германии. Существует много оценок количества жертв ГУЛАГа. Авторы, стремящиеся по сильнее запугать мир советским строем (на манер бывшего британского разведчика Р. Конквиста (*R. Conquest*), писавшего свои работы по заказу и при финансовой поддержке спецслужб), склонны преувеличивать и потому предлагают цифру около 12 млн. политзаключенных на 1950 год, к которой еще следует приплюсовать тех, кто уже умер в лагерях. Тогда как обнародованное в 1990-х годах в США в

журнале «*American Historical Review*» совместное исследование ученых – американца Дж. А. Гетти (*J. A. Getty*), француза Г. Т. Ритерспорна (*G. T. Rittersporn*) и россиянина В. Земскова – содержит конкретные расчеты относительно 578 тыс. политзаключенных в 1950 г., к которым прибавляется приблизительно 1 млн. умерших на протяжении 1934–1950 гг. В обоих случаях необходимо еще учитывать тех, кого к этому времени уже выпустили. Но, независимо от цифр, изоляция политических противников, политзаключенных в концлагерях сама по себе преступна. В связи с тем, что факт наличия концлагерей в СССР и в гитлеровской Германии порой используют для отождествления в митинговой пропаганде обеих тоталитарных систем, следует заметить, что такой подход существенно ошибочен. Гитлеровские концлагеря были, по сути, «фабриками смерти», где заключенных партию за партией планомерно и целенаправленно уничтожали, освобождая Германию и оккупированные ею территории от неарийских народов. Перспектив остаться в живых здесь не было ни у кого, кроме большинства пленных американцев и англичан. Сталинские же концлагеря служили ресурсом практически дармовой рабочей силы, безжалостно эксплуатируемой для народного хозяйства. Здесь был шанс выжить более сильным, хитрым и уцелевшим до окончания срока заключения. Впрочем, разные модификации подобного метода силового воздействия на людей временами возникали в практике многих стран. Первые концлагеря были созданы распространителями цивилизации – англичанами в начале XX ст. в период англо-бурской войны в Южной Африке. Существовавшие в начале XXI века современные модели политических концлагерей и тюрем практиковались апологетами демократии – США на военной базе Гуантанамо (Куба) и с помощью самолетов с политзаключенными, которых тайно перемещали с места на место по странам Европы даже без ведома их государственного руководства.

**Разнообразные диверсии и нападения.** Речь идет об уничтожении и повреждении важных объектов или нападении на государственные учреждения, резиденции руководящих органов политических партий, помещения партийных ячеек, склады материальных ценностей, штаб-квартиры участников избирательных гонок, типографии и т. п. Так, например, 6 февраля 2007 года во Львове имел место поджог помещения областного комитета Партии регионов. Сгорело все. По информации «регионалов», это было шестое нападение на их офис на протяжении последних лет.

Если одни диверсии прежде всего ориентируются на нанесение непосредственного ущерба, то другие осуществляются ради дезорганизации управления, в частности, посредством повреждения телекоммуникационного оборудования или линий связи. Иногда в политических целях нападение совершают на культурно-просветительские, языковые, религиозные центры, стараясь запугать людей, принудить их уехать из мест, где враждебно относятся к представителям других политических сил, национально-этнических групп, конфессий и даже к людям, просто разговаривающим на «чужом языке». Террор как политика запугивания акциями насилия распространяет свое действие на любые объекты, не пренебрегая убийством невинных людей, случайно оказывавшихся на месте теракта. Такое происходило, например, в Токио, где религиозно-политические экстремисты выпустили отравленный газ в метрополитене; в Москве, где в метрополитене смертницы подорвали взрывчатку; в Нью-Йорке, где террористы уничтожили Мировой торговый центр с помощью самолетов; в Мадриде, где взорвали заминированные пассажирские поезда на вокзалах и т. п.

Кроме подрывной деятельности, диверсии могут осуществляться в провокационных целях (лат. *diversio* – отклонение, отвлечение). Например, в 1933 году в Германии,



когда Гитлер уже стал канцлером и страна готовилась к новым выборам, нацисты 27 февраля осуществили поджог здания немецкого парламента (рейхстаг) и обвинили в этом коммунистов для того, чтобы иметь повод развязать против них жестокие репрессии и окончательно избавиться от серьезного противника.

Провокационная ССО под кодовым названием «Консервы», проведенная СС в городе Гляйвице (ныне Гливице), послужила поводом для нападения Германии на Польшу 1 сентября 1939 года. Операция была организована Рейнхардом Гейдрихом и его подчиненным – начальником группы *VI-F* (диверсии) штурмбанфюрером СС Альфредом Науйоксом по указанию Гитлера. В связи с запланированным нападением на Польшу у немцев возникла необходимость в правдоподобном поводе. По полученному Науйоксом из Берлина сигналу «Бабушка, к сожалению, умерла» сотрудники СС, переодетые в польскую военную форму, напали на радиостанцию, расположенную на немецкой территории вблизи границы с Польшей в Гляйвице и передали в эфир антигерманское воззвание на польском языке. Кроме того, были уничтожены лесничество и таможенный пункт. Роль «погибших во время нападения» отводилась убитым заранее заключенным фашистских концлагерей, на трупы которых надели польскую форму, – на эсэсовском жаргоне они назывались «консервами», откуда и возникло название операции.

Иногда основной целью нападения может быть получение (разведка) конфиденциальной информации, проникновение в помещение, где хранятся секретные материалы. Примером диверсионно-разведывательной ССО может быть известное Уотергейтское дело. 17 июня 1972 г. (за четыре месяца до президентских выборов 1972 г., на которых кандидат от Республиканской партии Ричард Никсон был переизбран на второй срок) в штабе кандидата в президенты от Демократической партии Джорджа Макговера,

расположенном в вашингтонском гостиничном комплексе «Уотергейт», были задержаны пять мужчин, проникшие в офис путем взлома. Они занимались налаживанием подслушивающей аппаратуры и, по некоторым данным, фотографированием внутренних документов штаба демократов.

До сих пор не доказана связь именно этого инцидента с администрацией Никсона. Известно, что он действительно имел пленки с нелегально записанными переговорами демократов, но то прослушивание могло не иметь отношения к отелю «Уотергейт». 6 февраля Палата представителей США постановила начать процедуру импичмента Никсона, но и тогда Никсон упирался в нежелании предъявлять следствию пленки, которые были у него, ссылаясь на привилегию исполнительной власти. Тем не менее, Верховный суд США в июле 1974 г. единогласно определил, что у президента нет таких привилегий, и приказал ему немедленно выдать пленку прокуратуре.

5 августа, уже после того, как вывод по импичменту был подготовлен к передаче в Сенат США, по решению Верховного суда были обнаружены ранее неизвестные кассеты, записанные 23 июня 1972 г., всего несколькими днями позже инцидента в Уотергейте. На них Никсон обсуждал с начальником своего аппарата Холдменом Уотергейтскую историю, называл ее дымящим ружьем и далее высказывал мнение, как помешать расследованию с помощью ЦРУ и ФБР. После этой публикации даже для самых фанатичных сторонников Никсона стало бесспорным, что президент с самого начала событий старался воспрепятствовать правосудию в личных и партийных интересах. Никсон ушел в отставку, прежде чем вопрос об импичменте был рассмотрен Сенатом (скорее всего, приговор был бы обвинительным), что позволило его преемнику Дж. Форду помиловать Никсона.

Довольно интересным является вариант **нападения на собственный парламент** российского президента Б. Ель-

цина в 1993 году, известный также как «Конституционный кризис 1993 года», «Расстрел Белого дома», «Расстрел Дома Советов», «Октябрьское восстание 1993-го» и т. п. Острый конфликт двух ветвей российской власти произошел 21 сентября – 4 октября 1993 г. вследствие конституционного кризиса. Его корни уходили в несогласие значительной части россиян с социально-экономической политикой Ельцина по капитализации России. Кроме того, многие люди были крайне недовольны и возмущены деятельностью членов ельцинского окружения, погрязшего в интригах и теневых махинациях по растаскиванию национального богатства, о чем, в частности, говорил Ельцину вице-президент А. Руцкой, собравший на ближайших сподвижников президента серьезные обличительные материалы. Однако амбициозный Ельцин не терпел критики, стремился к еще большей концентрации власти в своих руках и ради этого был готов не скупиться на жертвы. Официально в конфликте Ельцину противостоял Верховный Совет, тот самый, который, будучи идейным единомышленником Ельцина, ратифицировал подписанное им Беловежское соглашение по развалу СССР, позже поддержал его курс на шоковую терапию экономики и дал президенту огромные дополнительные полномочия. То есть, по существу, настоящей борьбы за интересы народа здесь не было, вместо этого в правящей верхушке произошло столкновение из-за дележа власти с использованием в качестве третьей стороны массы людей, поддавшихся на призывы политиков.

Непосредственный толчок событиям дал принятый президентом Ельциным 21 сентября указ №1400 о роспуске Съезда народных депутатов и прекращении полномочий Верховного Совета, чем нарушалась ст. 6 закона «О Президенте РСФСР» и ст. 121-6 действовавшей тогда Конституции, гласившая: «Полномочия Президента Российской Федерации (РСФСР) не могут быть использованы для изменения национально-государственного устройства Рос-

сийской Федерации, *ропуска либо приостановления деятельности любых законно избранных органов государственной власти, в противном случае они прекращаются немедленно»* (Ст. 121-6). Это означало автоматическое прекращение полномочий Ельцина и отрешение его от должности. Антиконституционность указа, нарушение полутора десятка статей Конституции и наличие оснований для отстранения Ельцина от власти той же ночью подтвердил Конституционный суд. Через сутки Верховный Совет констатировал прекращение полномочий Ельцина на посту президента и передал их вице-президенту Руцкому, которого Ельцин незадолго до этого единоличным решением отправил в отставку. О том, что в президентском лагере не было абсолютной уверенности в победе, свидетельствует приготовленный во дворе Кремля на случай вынужденного бегства правительственный вертолет.

(Отрешенный, в соответствии с Конституцией, от должности президента Ельцин продолжал еще три года править Россией – до президентских выборов 1996 г. – по сути уже не являясь президентом... Каким образом? – Ответить можно, перефразируя известный американский слоган об экономике: *«It's the latent policy, stupid!»*. Более парадоксальный случай латентно нелегитимного или полулегитимного демократического властвования имел место в Украине. Здесь 3 декабря 2004 г. под давлением участников т. н. «оранжевой революции» Верховный суд Украины признал недействительными итоги второго тура президентских выборов и назначил переголосование. После этого 8 декабря 2004 г. пакетным голосованием в парламенте Украины был изменен состав Центризберкома, внесены изменения в Консти-

туцию, урезавшие полномочия президента, и принято решение по проведению переоголо-сования. Через шесть лет, 1 октября 2010 г., Конституционный Суд Украины признал осуществленные в 2004 г. изменения Конституции неконституционными и отменил их, возобновив действие Конституции 1996 г., что дает основание сомневаться в легитимности двух парламентов и двух правительств, которые были избраны по новой Конституции. А поскольку *неконституционные поправки проходили голосование в парламенте в пакете с другими документами*, отмена указанного решения ставит под вопрос легитимность других решений «пакета», в том числе проведение третьего тура президентских выборов, обеспечившего приход к власти В. Ющенко, и, соответственно, – всех его указов за период каденции... По выражению председателя Центральной избирательной комиссии, в прошлом – судьи Конституционного суда, а сегодня – члена Высшего Совета юстиции В. Шаповала, все, что происходило в государственной жизни с декабря 2004 г. до отмены изменений Конституции, «было легальным, но в принципе оно было скрытно-неконституционным» ( «Итоги недели». – 2010. – №39). Но и это еще не все. Канонизированный украинским политиком в качестве первого Президента Украины М. Грушевский (1917–1918) таковым в действительности не являлся, поскольку в конституции Украинской Народной Республики данная должность не предусматривалась и даже не предполагалась. И во всех протоко-

лах Центральной Рады он значится исключительно главой этой структуры, которая, кстати, была создана не народом, а всего-навсего избрана на заседании совета Украинской партии социалистов-федералистов, причем первоначально в качестве координационного органа украинских партий, что на самом деле первым украинским парламентом не было).

24 сентября под поводом защиты москвичей от «вооруженных боевиков, засевших в парламенте», доступ в Дом Советов был полностью заблокирован и депутаты, которые прибывали, уже не могли попасть в него. Дом Советов был окружен кольцом поливочных машин, заграждением из спирали Бруно, частями внутренних войск и ОМОНа, имевшими на вооружении, кроме бронежилетов, палок и касок, также автоматы, слезоточивые спецсредства, бронетранспортеры и водометные установки. К Дому Советов стали собираться граждане, стихийно начался бессрочный митинг.

В принципе, кровопролития еще можно было избежать, но Ельцин и его окружение не были заинтересованы в компромиссном урегулировании конфликта, т. к., учитывая состав Верховного Совета и сильное влияние в нем коммунистов, на последующих выборах у Ельцина практически отсутствовали шансы на победу, ему нужна была новая Конституция, ликвидирующая Верховный Совет и наделяющая президента еще большей властью. После провала в Ново-Огарево переговоров, осуществлявшихся при посредничестве патриарха Алексия II, началась блокада Верховного Совета спецназом МВД. В ночь с 3 на 4 октября по приказу президента Б. Ельцина был подготовлен план штурма Дома Советов, в котором предполагалось задействовать около 1700 человек, 10 танков и 20 бронетранспортеров. Акция была крайне непопулярной, участников пришлось собирать из пяти дивизий, около полови-

ны всего контингента составляли офицеры или младший командный состав, а танковые экипажи набрали почти целиком из офицеров. Кроме того, мэр Москвы Ю. Лужков своим распоряжением выделил воинской части 3111, принимавшей активное участие в блокаде, 200 млн. рублей из резервного фонда правительства Москвы – «на оказание материальной помощи личному составу».

В 9:20 утра расположенные на Калининском мосту танки начали обстрел верхних этажей Дома Советов. Всего в обстреле участвовало шесть танков Т-80, выпустивших 12 снарядов. В 15:00 отрядам специального назначения «Альфа» и «Вымпел» приказали взять Дом Советов штурмом. Командиры обеих спецгрупп, прежде чем выполнить приказ, попробовали договориться с руководителями Дома Советов о мирной сдаче. «Альфа», пообещав защитникам Дома Советов безопасность, сумела к 17:00 уговорить их сдаться. Отряд «Вымпел», чье руководство отказалось выполнять приказ о штурме, со временем в наказание был передан из ФСБ в состав МВД, что привело к массовому уходу в отставку его бойцов. После 17-ти часов в соответствии с договоренностью начался массовый выход защитников Дома Советов. Часть из них арестовали, но некоторых просто убили на соседних улицах. По сообщениям правительственных структур, число погибших во время наведения порядка демократической властью во главе с Ельциным составило 150 человек, число раненых – 389 (напомним, во время громко осуждаемого «августовского путча» 1991 г. погибло три человека, получивших посмертно звание Героев России). Независимые источники утверждают, что во время октябрьских событий 1993 г. *погибло и пострадало в несколько раз больше, чем по официальным данным*. Однако вопрос об ответственности за многочисленные убийства 4 октября 1991 года остался замалчиваемым, латентным. В результате этой операции в России была ликвидирована вся предыдущая структура

народовластия: Верховный Совет и Съезд народных депутатов были упразднены, а полномочия нового двухпалатного парламента (Федерального собрания) существенно сокращены по сравнению с полномочиями Верховного Совета РФ. Это дало основание отдельным независимым авторам классифицировать указанные события как своеобразный государственный переворот или маленькую гражданскую войну. Приверженцы и соратники Ельцина утверждают, что своими решительными действиями он спас страну от гражданской войны и от антиконституционных действий парламентариев [283].

Диверсии и нападения могут быть также связаны с деятельностью партизанских отрядов и классифицируются как партизанские ССО(л). Впрочем, деликатность их анализа состоит в том, что очень часто различные участники событий по-разному относятся к ним. Одна сторона называет партизан патриотами и борцами за справедливое дело, тогда как другая – террористами и бандитами. В последнем случае осуществляются антипартизанские и антитеррористические мероприятия. При этом часто приходится выполнять поисково-спасательные задания, особенно если это касается поиска и освобождения заложников и пленных, захваченных террористами, политическими экстремистами и т. п.

Силовое нападение иногда приобретает «мягкую» форму вторжения силовых структур в частные помещения с целью обыска и конфискации опасных политико-идеологических материалов. Первый в истории России обыск с конфискацией был сделан Г. Орловым в доме М. Ломоносова на второй день после его смерти по приказу императрицы Екатерины II. Из кабинета великого ученого вывезли много бумаг. Оставили преимущественно то, что касалось физики и математики. Тем не менее, исчезла и найденная до сих пор рукопись работы по политической истории, которой он занимался двенадцать (!) лет.



О ее содержании мало что известно, но считают, что среди прочего опасный характер могли содержать германофильские мысли Ломоносова и его планы реформирования православия в сторону протестантизма. Как известно, Ломоносов перешел в протестантизм юношей во время стажировки за границей, чтобы вступить в брак с немецкой девушкой. Вероятно, власть полагала, что подобные материалы могли оказать отрицательное влияние на российскую общественность.

**Организация и проведение антиправительственных выступлений** политических партий, движений и масс населения для **дестабилизации обстановки в стране** и с целью принуждения власти к определенным действиям: отправить в отставку непопулярных членов руководства государства, изменить непопулярные законы, отменить результаты выборов и т. п. В Украине подобные действия в 2004 г. имели место в виде так называемой «оранжевой (или апельсиновой) революции», сопровождавшейся захватом правительственных зданий и принудительным «параличом» центральных органов исполнительной власти. В Таиланде в конце 2008 г. массы недовольных правительственной политикой граждан оккупировали аэропорты и другие важные объекты, полностью дестабилизировали обстановку в стране и, в конце концов, вынудили премьер-министра уйти в отставку. В июле 2009 г. в Иране сторонники оппозиции устроили массовые беспорядки, требуя пересмотра результатов выборов, но их акция успеха не имела. В конце 2010 – начале 2011 гг. в ряде арабских стран произошла глубокая политическая дестабилизация и коллапс власти, приведший к смене руководителей государства и политического режима, что получило название «Арабская весна». В Ливии указанный процесс перерос в полномасштабную гражданскую войну с участием вооруженных сил стран западных держав, чьи действия вышли за рамки резолюции ООН, принятой по ливийскому вопро-

су. Хотя основной движущей силой «Арабской весны» были представители народных масс, начало и результативность событий во многом были обеспечены открытой поддержкой западных держав и некоторых исламистских режимов, а еще более – их скрытым участием в разжигании антиправительственных выступлений, финансировании и вооружении мятежников, действиями в их составе подразделений иностранных спецслужб.

**Подавление восстаний и мятежей, осуществление разных силовых мероприятий на вражеской территории** или территории, контролируемой неприятелем, а также на собственной территории в качестве акций противодействия противнику, террористическим, тайным или полузакрытым организациям, стихийным выступлениям. В качестве примера можно указать на скрытое от общественности Советского Союза использование военной силы по приказу Л. Брежнева (тогда – секретарь ЦК КПСС) против восставшей молодежи на стройках Темиртау (1959 г.), подавление армией мятежей в Краснодаре, Муроме, Бийске и Александрове (1961 г.), применение оружия против восставших и демонстрантов по указанию Н. Хрущева в Новочеркасске в 1962 году. Это также операции спецподразделений и Вооруженных сил РФ против боевиков на Северном Кавказе в 90-х годах и позднее; освобождение российским спецназом заложников, захваченных чеченскими боевиками в театральном-развлекательном комплексе в Москве; атаки спецназа Израиля на объекты экстремистского палестинского движения «Хамас» на территории Палестинской автономии. Сюда же можно отнести оперативное массовое уничтожение оппозиции, политических конкурентов или инакомыслящих («ночь длинных ножей» в Германии, «Варфоломеевская ночь» во Франции и т. п.). Иногда сам факт подавления мятежа известен, но скрываются его методы и последствия. В Советском Союзе длительное время не говорилось о том, что после подавления Тухачевским

Кронштадтского мятежа по его приказу семь тысяч матросов было выведено на лед и расстреляно без суда и следствия.

Скрытая от широкой массы **силовая ликвидация** правящим режимом **некоторых институтов гражданского общества**, их инфраструктуры. В частности, можно вспомнить действия советской власти против церкви вопреки собственному законодательству относительно культов. Так, например, во времена Сталина были уничтожены сотни культовых сооружений, в том числе в Москве 5 декабря 1931 г. полностью разрушили храм Христа Спасителя, возведенный в честь победы в войне 1812 года. В Харькове был закрыт, а потом взорван большой храм Александра Невского. В конце правления Хрущева антицерковная кампания приобрела новую силу. Так, в селе Горцы Новгородской области без всякого предупреждения местная власть закрыла храм, сняла иконы и выбросила церковное имущество. В селе Сосновка Глуховского района Сумской области усилиями советско-партийного актива и групп дружинников (добровольные помощники милиции) был закрыт монастырь «Глинская пустынь». В ночь с 14 на 15 июля 1961 г. монахов – кто в чем был – силой посадили в автомашины, отвезли к железной дороге и отправили поездами в разные регионы страны. Храмы на территории монастыря снесли, а на месте наибольшего сделали туалет. 16 октября 1961 г. советское правительство приняло секретное постановление, разрешавшее ликвидацию храмов по решению местной власти. Борьба с монастырями стала приоритетным направлением в наступлении на церковь. Поэтому, например, если до 1958 г. Полтавская епархия насчитывала 340 храмов, то на конец 1964 г. в ней осталось лишь 52 действующих храма. Настоящие баталии происходили вокруг Почаевской лавры, расположенной вблизи города Почаева Тернопольской области. Действия власти были решительными. За год к началу 1962 г. количество

монахов сократилось с 130 до 75 человек. Полностью здоровых монахов отвезли в психиатрическую больницу. Потом начались нападения на монастырь. Людей, старавшихся помочь монахам, разгоняли водой из брандспойтов пожарных машин. 19 июня 1963 г. милиция жестоко избивала несколько тысяч паломников и отобрала у них паспорта, монахов посадили в тюрьму, одного послушника забили до смерти, но несколько десятков оставшихся в монастыре иноков стойко продолжали его оборону. Скрывавшаяся от общественности борьба получила огласку и международный отклик. Поэтому в ноябре 1963 г. власти временно отступили. Тем не менее, в целом в стране на 1963 год, в сравнении с 50-ми годами, количество храмов и монастырей сократилось вдвое, службы разрешалось вести лишь в 6 тыс. храмов и 30 монастырях (для сведения: в 1914 г. в России действовало 55 тыс. храмов).

**Тайная боевая и политическая подготовка** (или помощь в ней) **иностранцев участников вооруженной борьбы и силовых операций.** В мировой латентной политике это явление довольно распространено и выступает в двух ипостасях.

Во-первых, иностранцы могут тайно овладевать искусством военно-политического дела в специальных учебных заведениях и на базах в пределах дружественной страны. В частности, на территории США на 1988 г. находилось около 25 лагерей и 130 «частных школ» по подготовке террористов [85, с. 160]. С такой же целью функционировали базы афганских моджахедов на территории Пакистана. В Советском Союзе лишь для национально-освободительного движения в Анголе было подготовлено по военным специальностям свыше 6 тыс. ангольцев. Специфической подготовкой иностранного контингента для вооруженных формирований занимались центры неподалеку от Симферополя и Одессы. Высшее политическое руководство для революционного зарубежья готовил Институт

общественных наук в Москве. Краткосрочную и долгосрочную специальную политическую подготовку молодежных лидеров из стран Латинской Америки, Африки, Азии и Ближнего Востока осуществляла Высшая комсомольская школа при ЦК ВЛКСМ. Многие из обучавшихся в них слушателей со временем пополнили ряды партизан и подпольщиков.

Во-вторых, подготовка иностранных проправительственных или антиправительственных военных и силовых структур, партизанских, национально-освободительных сил и помощь им в оперативной деятельности может осуществляться военнослужащими, техническими специалистами, военными и гражданскими советниками, работниками службы обеспечения, откомандированными дружественной страной в регион вооруженной борьбы. В таком случае эти специалисты часто вовлекаются в боевые действия. С 1946 по 1991 гг. подразделения и части Советской Армии и Военно-Морского Флота, отдельные группы военнослужащих (советники и военные специалисты) принимали непосредственное участие в более чем двух десятках вооруженных конфликтов и локальных войн за пределами СССР. Вот перечень лишь некоторых стран, где советские граждане находились в период боевых действий: Алжир, Ангола, Афганистан, Бангладеш, Вьетнам, Эфиопия, Египет, Йемен, Камбоджа, Китай, Куба, Лаос, Мозамбик, Северная Корея, Сирия, Сомали и т. д. [193].

В 1987–1988 гг. в Анголе под Куито-Куанавале произошли события, ставшие переломным моментом в истории всего Юга Африки. Они начались с разработки советскими военными советниками спецоперации ангольских войск против антиправительственных формирований УНИТА, поддерживаемых расистской ЮАР. Операция при непосредственном участии советских граждан развивалась настолько успешно, что возникла реальная угроза полного разгрома сил УНИТА. На их защиту ЮАР срочно напра-

вила в Анголу большой контингент своих регулярных войск, оснащенный тяжелыми танками и мощной артиллерией, что принципиально изменило ситуацию: южноафриканцы и унитовцы перешли в наступление, стараясь захватить опорную базу правительственных войск – Куито-Куанавале. Катастрофу предотвратило своевременное прибытие с Кубы войск с русскими танками Т-62 и самолетами «МиГ-23», храбрость и самопожертвование кубинских военнослужащих, которые 18 ноября 1988 г. остановили агрессоров в 10–15 км от города.

Хотя по масштабам защита Куито-Куанавале уступала обороне Сталинграда, по напряжению и ожесточенности боев с применением сотен танков и БТР, десятков боевых самолетов и вертолетов, по героизму 40 тыс. кубинцев и остатков ангольских частей, по стратегическому значению победы в этой непровозглашенной войне оборону Куито-Куанавале знающие люди небезосновательно сравнивают со Сталинградской битвой и называют «Ангольским Сталинградом». 27 мая 1988 г. кубинцы осуществили быстрый маневр в обход войск ЮАР и вышли в их тыл к границе с Намибией. Перспектива окружения и уничтожения заставила южноафриканцев стремительно отступить из Анголы и даже подорвать мост через пограничную реку Кунене, опасаясь, что кубинские танки войдут в Намибию. После этого 22 декабря 1988 г. в Нью-Йорке было подписано соглашение относительно полного вывода войск ЮАР из Анголы и предоставления независимости Намибии, что, в свою очередь, существенно ускорило падение режима апартеида в ЮАР и приход к власти Африканского национального конгресса Южной Африки.

Необходимо добавить, что в боевых порядках анголо-кубинских войск были русские военные советники, переводчики и специалисты по технике. Некоторые из них погибли: полковник А. Горб, младший лейтенант О. Снитко, рядовой А. Никитенко... Всего в Анголе с 1975 по 1991 гг.

с целью оказания помощи в строительстве национальной армии побывало около 11 тысяч советских военнослужащих, из них 107 генералов и адмиралов, 7 211 офицеров, более 3,5 тысячи прапорщиков, мичманов, рядовых, а также рабочих и служащих СА и ВМФ, не считая членов семей советских военнослужащих. Кроме того, в этот период у берегов Анголы несли боевую службу тысячи советских военных моряков, в том числе и морских пехотинцев, которые находились на борту заходивших в ангольские порты боевых кораблей. Считается, что за этот период в Анголе погибли и умерли 54 советских гражданина, в том числе 45 офицеров, 5 прапорщиков, 2 солдата срочной службы и двое служащих. За этот период были ранены 10 человек. Однако приведенные цифры – это официальные данные. Не секрет, что многие раненые и погибшие в той войне оформлялись как «умершие от естественных причин» либо как «заболевшие от тропических болезней». Сколько погибших было реально в тот период в Анголе, еще предстоит выяснить.

Впрочем, об этом никогда не писали и не говорили. Более того, в 1989 году МИД СССР, отбиваясь от постоянных обвинений западного сообщества в участии Советского Союза в вооруженных конфликтах в Африке, Азии и Латинской Америке, официально заявил, что «советские военные советники в боевых действиях за рубежом не участвуют». Председатель Союза ветеранов Анголы В. Сагачко свидетельствует: «Мы с боевыми товарищами были просто поражены, когда услышали в январе 1990 года по радио заявление советского дипломата с высокой трибуны ООН о том, что не только советских военнослужащих, но и вообще советских граждан южнее 13-й параллели в Анголе (линия отвода кубинских войск по соглашению между Анголой, ЮАР и Кубой) нет. Значит, мы, находясь в самом сердце Африки, в ангольской саванне, официально просто... не существовали!»

Не случайно, одна из любимых песен советских ветеранов, выполнявших в Анголе интернациональный долг помощи, называется «Нас там быть не могло». В ней есть такие слова:

*«Куда нас, дружнице,  
с тобой занесло,  
Наверно, большое и нужное дело?  
А нам говорят: «Вас там быть  
не могло,  
И кровью российской Анголы  
земля не алела...»*

Что касается возможного возражения относительно правомерности отнесения подготовки силовых операций и вооруженной борьбы к ССО(л), то этот вопрос довольно неоднозначный. В сугубо юридическом видении *подготовка* к использованию силы не тождественна ее *применению*. Тем не менее, 7 сентября 2009 года английский суд признал виновными мужчин, планировавших взорвать семь самолетов во время полета из Лондона в Северную Америку. Для судей отличие между подготовкой и применением силовой акции отражается в формулировке и степени наказания. Но политика не является юриспруденцией, особенно латентная. У нее собственная шкала границ, целей, оценок и ответственности. Поэтому, считаем, что в формате латентной политики непосредственную подготовку ССО можно определить как специфическую фазу ССО(л), особенностью которой является создание базиса, необходимого для прямого применения силы.

### **8.3. Классификация ССО в латентной политике**

В свете вышеизложенного возможны различные классификации ССО(л). Например, в зависимости от целей и задач ССО(л) делятся на такие виды или типы:



- 
- Государственный переворот с силовым воздействием вооруженного характера.
  - Государственный переворот с силовым воздействием в виде так называемых «бархатных» или «цветных» революций.
  - Политические убийства незамаскированного характера, в том числе расправа над внутренней оппозицией.
  - Политические убийства, замаскированные под несчастные случаи, болезни и т. п.
  - Политическая «санация» как скрытая нейтрализация политических противников, по обыкновению, без намеренного убийства.
  - Диверсионные ССО(л) – действия, в том числе нападения, с целью нанесения ущерба, дезорганизации управления, захвата политических деятелей или их близких.
  - Провокационно-разведывательные ССО(л), имеющие целью спровоцировать желательное поведение правительства, оппонента или общественности.
  - Противодиверсионные (контртеррористические, противопартизанские) и контрразведывательные ССО(л).
  - Правоохранительные ССО(л) – правовые действия по защите конституционного порядка и государственного строя, собственности и прав своих граждан. Это могут быть также действия по недопущению государственных переворотов.
  - ССО(л) в виде восстаний и элементов, по выражению выдающегося российского военного теоретика Е. Месснера, – «мятежевойны».
  - Подавление восстаний и мятежей.
  - Поисково-спасательные ССО(л) – действия, целью которых является освобождение заложников и захваченных в плен, поиск и возвращение политических лидеров и важных государственных деятелей (их родственников), попавших к противнику.

- ССО(л) по организации и подготовке на собственной территории вооруженной, повстанческой борьбы в других странах.
- ССО(л) как участие в организации и осуществлении вооруженных действий правительственных и антиправительственных сил на территории других стран.
- Вспомогательные ССО(л) по увеличению эффективности средств поражения и силового воздействия на политического противника.
- ССО(л) по изъятию или ликвидации документов и доказательств, компрометирующих определенное политическое лицо, партию или правительство [87; 94].

По предложению И. Барышева и Н. Семина, ССО(л) можно классифицировать в зависимости от направленности и разделить на два вида:

- Реактивные операции, проводимые как реакция на уже возникшие определенные угрозы и уже состоявшиеся действия политических оппонентов;
- Превентивные операции – ликвидация угрозы до ее непосредственной реализации. Здесь существует определенный риск, поскольку решение о превентивных действиях можно принимать, базируясь лишь на достоверной информации точных разведывательных данных [9, с. 25].

#### 8.4. Механизмы основных ССО

Остановимся на содержании и технологиях отдельных, наиболее важных ССО в латентной политике.

Одним из наиболее разработанных в политической теории видов ССО есть государственный переворот. Термин *coup d'état* (государственный переворот) вошел в обиход во времена французского короля Людовика XIII, который в 1617 году захватил власть, сослав в ссылку соб-

ственную мать. Однако лежащая в его основе идея – гораздо старше.

Об этом виде ССО писалось много. Так, по сей день не утратила актуальности книга Курцио Малапарте (*C. Malaparte*) «Техника государственного переворота», написанная в 1931 году на обширном историческом материале и ставшая мировой классикой жанра, но до недавнего времени неизвестная нашим читателям. **Государственный переворот – это осуществленное с нарушением Конституции (или основных принципов правового поля) радикальное изменение существующей государственной власти посредством силы или угрозы ее применения.** Государственные перевороты условно разделяют на вооруженные и мирные (дворцовые перевороты, «бархатные революции»). Впрочем, иногда довольно сложно дать точную оценку переворота, поскольку имеют место комбинированные формы. Переворот может начаться как мирный, но потом постепенно перейти в вооруженное противостояние: все зависит от конкретных особенностей ситуации в стране и от соотношения сил между правительством и оппозицией. В многопартийной политической системе он может происходить под руководством одной или нескольких политических партий, неспособных добиться власти демократическим путем (т. е. посредством выборов).

По мнению известного американского аналитика Джошуа Китинга (*J. E. Keating*), перевороты можно разделить на классические, постмодернистские и гибридные (*"Foreign Policy"* от 27 июня 2012 г.).

Государственный переворот **классического типа** происходит в форме «военного переворота» (путча), когда политическое управление в стране переходит к представителям вооруженных сил в результате военного заговора и осуществляется в большинстве случаев с привлечением ограниченного контингента войск. Недавним примером традиционного переворота стали действия военных в Мали

21 марта 2012 года, когда они свергли правительство этой африканской страны. Классические военные перевороты в наши дни происходят довольно редко по сравнению с периодом холодной войны. Гораздо чаще в последние десятилетия на постсоциалистическом пространстве и в мусульманском мире наблюдались так называемые «бархатные» или «цветные» революции. И хотя «бархатные революции» происходят без применения оружия, их тоже можно отнести к ССО(л) данного типа, поскольку они предусматривают определенную демонстрацию силы или угрозу ее применения (не исключая ее ограниченного использования, например, в виде захвата или блокирования государственных учреждений), мощное принудительное давление на существующую власть и являются скрытыми до последнего этапа.

**Постмодернистским типом** переворота считается «самопереворот» (на испанском это звучит как *autogolpe*). Это такой тип переворота, когда избранное демократическим путем правительство постепенно разрушает демократические институты в стране, чтобы остаться у власти на постоянной основе. Классическим примером является перуанский *autogolpe* 1992 года, когда президент А. Фухимори при помощи военных распустил Конгресс. К данному типу переворотов относится и присвоение исполнительной ветвью власти всех властных полномочий в стране посредством нелегитимного прекращения деятельности органа представительной власти (например, события октября 1993 г. в Москве).

**Гибридный тип** переворота имеет место, когда военные силой захватывают власть, но потом прикрываются правовыми оправданиями своих действий. Классическим примером может служить конституционный кризис в Гондурасе в 2009 году, когда от власти был отстранен президент М. Селайя. С одной стороны, военные штурмом взяли резиденцию президента, посадили его в самолет и отпра-

вили прочь из страны, действуя в формате прошлых латиноамериканских переворотов. С другой стороны, Верховный суд этой страны днем ранее определил, что Селаяя должен ответить на обвинения в злоупотреблении властью.

По мнению М. Петрова, вооруженный государственный переворот, для того чтобы претендовать на успешность, должен отвечать ряду требований:

- удар должен наноситься по жизненно важным центрам государственного организма;
- необходимо задействовать все имеющиеся у заговорщиков силы;
- операция должна проводиться быстро;
- необходима полная нейтрализация сил, способных выступать против заговора [161, с. 22].

Преимущество заговорщиков заключается в том, что они знают о государстве много, в то время как государство не знает о них. Поэтому в подготовке и проведении государственного переворота важное место занимает конспирация. К основным приемам конспирации можно отнести следующее:

- каждая группа знает лишь свою задачу;
- всю информацию в группы передают лишь устно по односторонней линии связи;
- каждая группа знает лишь своего руководителя и/или связного [161, с. 24].

Проанализировав опыт государственных переворотов в конце XX – в начале XXI веков, М. Петров обозначил структуру организации, необходимую для осуществления государственного переворота:

- Верхушка – заказчики и финансисты переворота.
- Центр управления – штаб заговора, где осуществляется стратегическое планирование и управление переворотом.
- Вспомогательные группы №1 и №2. Группа №1 занимается вопросами подготовки боевиков, обеспече-

нием транспортом, оперативным прикрытием, сбором информации. Группа №2 обеспечивает секретность операции и пути отхода на случай провала.

- Нижний уровень – боевики-исполнители переворота [161, с. 54–55].

Группы целей для захвата во время переворота, включают:

Группа А: технические структуры средств массовой информации, связи и транспорта (телевидение, радио, электростанции, вокзалы, аэропорты и т. п.).

Группа Б: высшие государственные должностные лица (места их работы, проживания, отдыха).

Группа В: правительственные учреждения, объекты вооруженных сил, органов государственной безопасности и полиции.

Члены группы №1 и №2 составляют подробные планы города с указанием местоположения объектов захвата, сил и средств их охраны. К этим планам они прилагают маршруты движения боевых групп к объектам, а иногда и пути отхода в случае неудачи [161, с. 57].

В технологиях осуществления «бархатных революций», по мнению М. Петрова, как правило, присутствуют три этапа.

Первый этап – создание нелояльной, действенной оппозиции. Он предусматривает:

- появление политических кругов (внутри страны или за ее пределами), заинтересованных в смене власти и способных финансировать операцию;
- привлечение людей, способных разработать план переворота и осуществить его;
- создание организации (тайной или легальной), объединяющей таких людей в единое целое.

Второй этап включает такие мероприятия:

- объединение (например, в политический блок) оппозиционных сил;

- разработка их представителями единых политических и экономических взглядов относительно будущего страны;
- формулирование стратегических и тактических целей совместных действий;
- создание объединенного центра руководства оппозицией;
- разработка эффективных организационных и оперативных методов работы;
- завоевание поддержки со стороны больших групп населения;
- развертывание в большинстве национальных СМИ кампании жестокой критики режима.

Третий этап – это активная фаза переворота. Для него характерно:

- создание хаоса, дестабилизация обстановки в стране, дезориентация высшего руководства, деморализация спецслужб и вооруженных сил;
- саботаж всех мер, направленных на преодоление кризиса, чтобы подтолкнуть свержение существующей власти;
- смена власти путем массовых выступлений на улицах и (или) свободных демократических выборов [161, с. 8–9, 55–57, 224–228].

Значительную роль на этом этапе играет активное манипулирование массовым сознанием, использование технологий управления массовой психологией и поведением толпы, о чем пишет С. Кара-Мурза в книге «Революции на экспорт» [82].

К основным методам подготовки и проведения **диверсионных ССО** можно отнести:

- видео- и фотонаблюдение объекта ССО;
- наблюдение (в том числе с применением технических средств – биноклей, телескопов);

- составление схем объекта и путей подхода к нему;
- сбор данных о системе охраны и обороны объекта;
- прослушивание;
- закладывание взрывчатки; засада; нападение (в комплексе или отдельно).

В тактической модели проведения диверсионной ССО можно выделить такие типичные стадии:

1. Проведение разведки объекта.
2. Выбор способа проведения ССО и отбор исполнителей.
3. Доведение плана операции до исполнителей.
4. Расстановка вспомогательных сил, в том числе для обеспечения отхода или безопасности.
5. Проведение ССО.

К наиболее распространенным средствам **физического уничтожения** политических оппонентов принадлежат:

- а) уничтожение с помощью стрелкового оружия, в том числе снайперского;
- б) уничтожение с помощью поджогов и ядов;
- в) уничтожение с помощью имитации несчастных случаев;
- г) уничтожение с помощью взрывов.

Для решения задач **поисково-спасательных ССО** могут использоваться такие приемы:

- опрос граждан;
- сбор информации об исчезнувшем лице;
- визуальное наблюдение;
- наблюдение и документирование с помощью современных методов и технических средств;
- сбор материалов (образцов) для сравнительного исследования;
- исследование предметов и документов;
- обследование помещений, сооружений, участков местности и транспортных средств;



- контроль почтовых отправлений;
- прослушивание телефонных и других переговоров;
- получение информации из технических каналов связи;
- проведение беседы с подозреваемыми с применением детектора лжи;
- внедрение в преступные сообщества сотрудников оперативных подразделений и лиц, сотрудничающих на конфиденциальной основе с органами, которые осуществляют оперативно-розыскную деятельность.

В Законе Украины «Об оперативно-розыскной деятельности» предусмотрен ряд ограничений относительно методов, которые можно применять при проведении поисково-спасательных ССО. В частности: методы и средства деятельности Службы безопасности и разведывательных органов не должны наносить ущерб жизни, здоровью, чести и достоинству людей; для получения информации запрещается применять технические средства, психотропные, химические и другие вещества, которые угнетают волю или наносят ущерб здоровью людей и окружающей среде; запрещается привлекать к выполнению оперативно-розыскных заданий медицинских работников, священнослужителей, адвокатов, если лицо, относительно которого они должны осуществлять оперативно-розыскные мероприятия, является их пациентом или клиентом.

Другая разновидность ССО, получившая широкое освещение в работах политологов и правоведов, – **контртеррористические ССО** – действия по розыску, блокированию, захвату или ликвидации диверсионных групп, партизанских отрядов, террористических формирований.

Практика последних лет свидетельствует о взаимосвязи роста насильственных посягательств (в том числе террористических акций) на разные сферы жизни того или другого государства и формирования разветвленной системы соответствующих контрмер государственными спецслужбами.

С учетом этих обстоятельств существенным образом изменяется сам подход к антитеррористической деятельности государственных спецслужб. В частности, учитывая усиление тайного компонента терроризма, соответствующие противодействия также приобретают латентное содержание и увеличивается их секретная составляющая.

Можно выделить такие элементы технологии антитеррористических ССО:

- определение субъектов террористической деятельности (или источников угрозы терроризма);
- определение условий, содействующих росту терроризма;
- меры физической защиты потенциальных объектов террористического нападения;
- контрразведка;
- оперативно-розыскная деятельность и следствие;
- уничтожение лагерей и баз подготовки террористов и наемников;
- освобождение заложников;
- выявление и ликвидация террористической инфраструктуры, включая источника финансирования террористов;
- обнаружение, нейтрализация и задержание террористов;
- ликвидация лидеров террористических организаций.

Остановимся подробнее на таком методе ССО, как ликвидация лидеров террористических организаций.

До недавнего времени физическое устранение спецслужбами лидеров террористических организаций редко встречалось в современном мире. Подавляющее большинство государств, проводивших антитеррористические кампании, стремились не уничтожать высокопоставленных террористов, а захватывать их живьем, что, впрочем, не исключало возможности их дальнейшей смертной казни. Существует точка зрения, что убийства террористических

лидеров призваны решить две главные задачи. Первой и главной из них является предотвращение новых терактов. Второй – и менее важной – наказание преступников. По сей день считается, что государства не должны следовать правилам, навязываемым им преступниками, и обязаны придерживаться демократических процедур относительно всех людей, в том числе и террористов. Физическое уничтожение преступника допустимо лишь по решению суда и с соблюдением всех необходимых процедур, включая право обвиняемого на защиту. В случае, если спецслужбы уничтожают террориста, они, фактически, присваивают функции правосудия. Подытоживая вышеизложенное, необходимо указать, что антитеррористические спецоперации сочетают гласные (указанные в законодательстве) и негласные (латентные) методы и приемы борьбы.

### **Резюме**

Силовая спецоперация (ССО) в политике в качестве своего определяющего признака имеет решающую роль силового ресурса (вооруженной борьбы, физической силы и принуждения, отравления, поджога, спецтехники и т. п.) в решении конкретной политической задачи. Значительная часть ССО осуществляется тайно или скрывается до момента совершения.

ССО в латентной политике – это спецоперации, в которых в русле скрытой политической деятельности целиком или преимущественно тайно используются силовые ресурсы воздействия или негласно осуществляется непосредственная подготовка таких акций. В главе рассмотрены определяющие признаки ССО(л): насильственный/разрушительный характер, конспиративность, аподидность и другие. Главная цель ССО(л) – это лишение политического противника/оппонента путем скрытого силового воздействия власти, материальной, физической или

моральной способности вести политическую борьбу или существенное ограничение возможности осуществления им этой борьбы.

К числу основных заданий ССО(л) относятся: подготовка и осуществление государственных переворотов; политические убийства конкретных лиц (адресные ликвидации); политическая «санация»; разнообразные диверсии и нападения; организация и проведение антиправительственных выступлений с целью дестабилизации обстановки в стране и принуждения власти к определенным действиям; подавление восстаний и мятежей, осуществление разных силовых мероприятий на своей или чужой территории; ликвидация правящим режимом некоторых институтов гражданского общества; тайная боевая и политическая подготовка иностранных участников вооруженной борьбы и их силовых операций.

В зависимости от целей и задач ССО(л) бывают таких типов: государственный переворот с силовым воздействием вооруженного характера; государственный переворот с силовым воздействием в виде так называемых «бархатных» или «цветных» революций; политические убийства незамаскированного характера, в том числе расправа над внутренней оппозицией; политические убийства, замаскированные под несчастные случаи, болезни и т. п.; политическая «санация» как скрытая нейтрализация политических противников; диверсионные ССО(л) – действия, в том числе нападения, с целью нанесения ущерба, дезорганизации управления, захвата политических деятелей или их близких; провокационно-разведывательные ССО(л), имеющие целью спровоцировать желательное поведение правительства, оппонента или общественности; противодиверсионные (контртеррористические, противопартизанские) и контрразведывательные ССО(л); правоохранные ССО(л) – правовые действия по защите конституционного порядка и государственного строя, собственности и

прав своих граждан (это могут быть также действия по недопущению государственных переворотов); ССО(л) в виде восстаний и элементов «мятежевойны»; подавление восстаний и мятежей; поисково-спасательные ССО(л) – действия, целью которых является освобождение заложников и захваченных в плен, поиск и возвращение политических лидеров и важных государственных деятелей (их родственников), попавших к противнику; ССО(л) по организации и подготовке на собственной территории вооруженной, повстанческой борьбы в других странах; ССО(л) как участие в организации и осуществлении вооруженных действий правительственных и антиправительственных сил на территории других стран; вспомогательные ССО(л) по увеличению эффективности средств поражения и силового воздействия на политического противника; ССО(л) по изъятию или ликвидации документов и доказательств, компрометирующих определенное политическое лицо, партию или правительство.

Наиболее важной ССО в латентной политике является государственный переворот. Государственный переворот – это осуществленное с нарушением Конституции (или основных принципов правового поля) радикальное изменение существующей государственной власти посредством силы или угрозы ее применения. Их условно разделяют на вооруженные и мирные (дворцовые перевороты, «бархатные революции»), классические, постмодернистские и гибридные. Государственный переворот обладает типовой структурой и технологией осуществления.

## **Глава 9. Информационное противоборство: войны и спецоперации**

### **9.1. Информационная война или противоборство. Сущность, структура и цель ИСО**

Разновидностью латентной политической деятельности являются информационные войны (ИВ) и информационные спецоперации (ИСО). Оба понятия имеют довольно много толкований и своеобразных «двойников». Чаще всего наблюдается отождествление терминов «информационная война», «психологическая война», «информационно-психологическая война»; «информационная операция», «психологическая операция», «информационно-психологическая операция». Отмеченное выше смешение понятий связано, в первую очередь, с тем, что информация является практически всеобъемлющим феноменом, охватывающим все уровни и сферы человеческого бытия. По определению Я. Жаркова, «информация – это сведения о лицах, предметах, технологиях, средствах, ресурсах, событиях и явлениях, которые происходят во всех сферах деятельности государства, жизни общества и в окружающей среде, независимо от формы их предоставления; сведения, представленные в виде сигналов, знаков, звуков, подвижных или неподвижных изображений или другим способом» [69, с. 45]. Продолжительное время граница между информационными и психологическими воздействиями была нечеткой, поскольку информация нужного содержания использовалась как с целью изменения психологического, эмоционального состояния людей, так и для влияния на осознание реальности, на процесс принятия политических (военных) решений государственными деятелями и военачальниками. Схожими были и технологические аспекты психологических и информационных операций. Ситуация серьезно изменилась в начале XX ст. и совсем кардинально – в его

второй половине. Прежде всего, коренным образом преобразовалась природа информационного пространства как места формирования, распространения и потребления информации с помощью разных технических устройств. Если до развития современных компьютерных и телекоммуникационных сетей пространство распространения информации включало в себя главным образом атмосферу, стратосферу, космос, водные акватории океанов и морей, то сегодня в него также входят кибернетические и виртуальные системы. В целом размежевание психологических и информационных спецопераций произошло по таким причинам:

- развитие социальной психологии и теории коммуникаций;
- изобретение таких средств воздействия на психологический уровень сознания людей, которые не являются, по сути, информационными (психогенных, психоаналитических, психотропных и т. п.);
- прогресс средств коммуникаций, в том числе СМИ;
- появление новых средств сбора, обработки и передачи информации;
- развитие средств манипулирования когнитивными компонентами сознания аудитории;
- влияние массовой культуры на стандартизацию образа жизни людей;
- изобретение компьютеров и развитие компьютерных сетей, в том числе Интернета;
- развитие информационного обеспечения процессов государственного и военного управления.

И хотя информационные спецоперации (ИСО) и психологические спецоперации (ПСО) остаются очень близкими, а по многим позициям совпадают, представляется целесообразным разделить их с определенной степенью условности следующим образом: те, что в конечном счете

касаются влияния на подсознание, расположение духа и эмоциональную подпочву поведения, скорее относятся к ПСО, а те, что влияют на информационные ресурсы, процесс принятия решений и рациональные основы поведения, – к ИСО.

Итак, постепенно и довольно неравномерно человечество вошло в начальную фазу всемирного информационного общества. На рубеже XXI ст. информационные ресурсы стали играть ключевую роль не только в функционировании государственных учреждений, а и в жизни почти всех людей. Лишь на протяжении последних трех десятилетий создано больше информации, чем за предыдущие пять тысяч лет. Информационная сфера бытия стала привлекательной для воздействия на объекты политической жизни ради реализации конкретных интересов, а ИСО – предметом изучения многих исследователей.

Автор монографии «Специальные информационные операции» А. Литвиненко разделяет современные работы по проблематике специальных информационных операций на три группы.

Первую группу составляют теоретические научные исследования, выполненные в традиционной академической манере. Сюда же можно включить разработки специалистов вооруженных сил и спецслужб, в которых рассмотрены проблемы специальных информационных операций в широком контексте военной науки или разведки. Среди них следует назвать классическое произведение А. Даллеса «Искусство разведки».

Ко второй группе отнесены мемуары и размышления бывших сотрудников спецслужб. Особенно много подобных материалов появилось после распада Советского Союза. Некоторые из них содержат интересные идеи относительно проблематики исследования, другие посвящены самооправданию совершенных авторами поступков.



Третья группа исследований – это прикладные разработки специалистов и принятые на основе таких работ руководящие документы государственных учреждений. Многие из этих материалов носят закрытый характер, поэтому не попадают в широкое научное обращение. Кроме них, отдельное направление составляют работы, которые из-за их сильной политической ангажированности не представляются непосредственно научными [127].

Термин «информационная война» впервые был применен в 1976 году американским ученым Т. Рона (*T. Rona*), сформулировавшим ее основные принципы. С того времени наиболее оживленное обсуждение соответствующей проблематики осуществляется в США, поэтому разработки американских специалистов получили заслуженно масштабное использование. В частности, обратим внимание на мысль Л. Джонсона (*L. Johnson*) о том, что сутью информационной войны являются воздействия на информационный массив, который можно представлять определенной совокупностью сообщений. Эти воздействия, считает он, могут иметь три основных направления: влияние на форму сообщений, механизмы их передачи, хранения, обработки данных и т. п.; блокирование передачи сообщений; влияние на содержание сообщений [127].

В постсоветском пространстве значительный вклад в разработку проблематики информационной войны сделали современные украинские и российские ученые С. Бухарин, В. Васин, Н. Галамба, Я. Жарков, С. Кара-Мурза, В. Лисичкин, А. Литвиненко, И. Панарин, Г. Почепцов, С. Расторгуев, В. Толубко и другие. Практически все они, исходя из специфики применяемой методологии и направленности исследований, дают собственные дефиниции информационной войны. Например, автор известных в этой области работ украинский ученый Г. Почепцов опирается на понимание «информационной войны как коммуникативной технологии по воздействию на массовое сознание

с кратковременными и долговременными целями» [173, с. 20]. Обобщая разные толкования этого феномена, предлагаем следующее определение информационной войны: **ИВ – это комплексное явное или скрытое противоборство в информационной сфере, обусловленное столкновением антагонистических интересов.**

Указанная деятельность может иметь как конструктивную, так и деструктивную направленность. Она предусматривает использование разветвленной совокупности разнообразных мер, часть которых имеет открытый характер, а остальные – полуоткрытый/полузакрытый и целиком латентный. Среди этих мер могут быть как ориентированные против кого-то, так и направленные на защиту собственной информационной функции от атакующих воздействий. Войной, с точки зрения приверженцев этого термина (поскольку существуют и несогласные с применением слова «война», ибо, в классическом понимании, война подразумевает кровопролитие, и в таком случае более корректным считается термин «противоборство»), эту деятельность делает острое столкновение *антагонистических* интересов, навязывание *чужих* ценностей и целей, *покорение* неприятеля. Не исключаются также разрушительные акции против информационной системы противника. Все это может иметь место как за пределами государства, так и внутри него. Тем, кто старается деликатно избежать использования понятия ИВ применительно к внутривнутриполитической жизни страны (в частности, к межпартийным отношениям), предлагается обратить внимание на существование еще более одиозного, но с давних пор известного внутривнутриполитического явления – гражданской войны. Не следует придавать ИВ только отрицательный смысл – она может обрести и положительное содержание, как это было во время Второй мировой войны, когда союзники всячески воздействовали на сознание немцев, освобождая его от фашистской идеологии.

**ИВ** предусматривает действие на массовое и индивидуальное сознание, информационные ресурсы вражеской, нейтральной или дружеской («своей») аудитории с целью получения от нее желательного поведения. Это может достигаться как искажением информационных систем и массивов, используемых для осознания ситуации и принятия решений руководством, отдельными социальными группами или массой, так и посредством управления рядовой личностью на основе стереотипности методики выработки ею решений. Изменение поведения людей и навязывание целей, не отражающих их интересов, достигается преимущественно путем целенаправленного трансформирования мировоззренческих основ социума или их элементов, манипулирования сознанием масс с помощью специально созданного и распространенного информационного продукта. В этой связи довольно часто употребляется термин «пропаганда» как более или менее систематическое распространение информации – фактов, аргументов, идеологических взглядов и конструкций, не исключая ошибочных или фальсифицированных, ради осуществления воздействия на общественное сознание (в целом общества или его отдельной части). Если цель печатной, устной, монументальной и другой пропаганды – когнитивный контроль за мышлением и поведением, то близкая к ней агитация чаще ограничивается влиянием на сознание и расположение духа людей для побуждения их к непосредственному конкретному действию. Отдельным направлением войны в информационной сфере становится нападение на системы телекоммуникации неприятеля, его информационные сети, банки данных и т. п. с помощью хакерских атак (хакеринг), «вирусных» атак и т. д.

Итак, подытоживая, выделяем основные компоненты ИВ или информационного противоборства:

- информационное воздействие (внутреннее или внешнее) на массовое и индивидуальное сознание лю-

дей ради инициирования у них поведения, соответствующего навязанным ценностям и целям;

- информационное воздействие на процесс принятия решений;
- техногенное воздействие на информационно-коммуникационные системы и сети;
- информационная разведка;
- меры по защите от информационных воздействий противника или их блокированию.

Стратегические задачи, которые решаются в процессе ИВ:

- создание потенциальной или реальной возможности изменения направления или темпов развития государства, общества, партии, индивидов;
- причинение вреда жизненно важным интересам личности путем информационного воздействия на сознание, информационные ресурсы и инфосферу машинно-технических систем;
- усиление действия факторов, препятствующих развитию и использованию информационной среды в интересах личности, партии, общества и государства [69];
- защита от разного рода информационных угроз и атак, противодействие информационным воздействиям противника.

Эти основные задачи получают дальнейшую детализацию для конкретных участников ИВ и условий их деятельности. В частности, стратегические задачи информационного противоборства с другим государством, т. е. на межгосударственном уровне, по мнению американских специалистов из «Ранд-корпорейшн», делятся на первое и второе поколения. Информационное противоборство первого поколения позиционируется в одном ряду с традиционными средствами борьбы (ядерными, химическими, биологическими и другими). Оно больше ориентируется на дезорганизацию функционирования систем управления и призва-

но поддерживать и обеспечивать использование традиционных сил (средств). Информационное противоборство второго поколения представляет собой принципиально новый тип стратегического противоборства, который возник благодаря информационной революции и прибавил к возможным сферам противоборства информационное пространство, ряд других областей и обладает значительной длительностью [224, с. 401].

Стратегические задачи информационного противоборства первого поколения:

- огневое уничтожение (в военное время) элементов инфраструктуры государственного и военного управления;
- ведение радиоэлектронной борьбы;
- получение разведывательной информации посредством перехвата и расшифровки информационных потоков, переданных по каналам связи;
- осуществление несанкционированного доступа к информационным ресурсам с дальнейшим их искажением или разрывыванием;
- создание и широкое распространение по информационным каналам противника или глобальным сетям дезинформации для воздействия на оценки и намерения лиц, принимающих решения;
- получение информации из открытых источников информации.

Стратегические задачи информационного противоборства второго поколения:

- создание в стане противника атмосферы бездуховности и аморальности, отрицательного отношения к культурному наследию;
- манипулирование общественным сознанием и политической ориентацией социальных групп населения страны с целью создания политической напряженности и хаоса;

- дестабилизация политических отношений между партиями, объединениями и движениями с целью провокации конфликтов, разжигания недоверия, подозрительности, обострения политической борьбы, провоцирования репрессий против оппозиции и даже гражданской войны;
- снижение уровня информационного обеспечения органов власти и управления, инспирирование ошибочных управленческих решений;
- дезинформация населения о работе государственных органов, подрыв их авторитета, дискредитация органов управления и власти;
- провоцирование социальных, политических, национальных и религиозных столкновений;
- инициирование забастовок, массовых беспорядков и других акций экономического протеста;
- затруднение принятия органами управления важных решений;
- подрыв международного авторитета государства, его сотрудничества с другими странами;
- атака на жизненно важные интересы государства в политической, экономической, оборонной и других сферах [7].

Довольно сложной может быть проблема определения времени начала и окончания ИВ. Относительно первого все объясняется размытостью границы, за которой обычные информационные недоразумения перерастают в расхождения, столкновения и противоборство, приобретающее антагонистический характер. Особенно все усложняется, если за этим скрывается латентная деятельность спецслужб. Впрочем, очень часто толчком к началу ИВ может послужить какое-нибудь значительное политическое событие. Так, например, ИВ между руководством ВКП(б) во главе с И. Сталиным и руководством компартии Югославии во главе с И. Тито вспыхнула в марте 1948 года

из-за намерения последнего проводить самостоятельную внутреннюю и внешнюю политику: попытка не спрашивая разрешения Москвы присоединить Албанию, отказ предоставлять сведения о состоянии своей экономики и секретную информацию о собственных вооруженных силах и т. п. В результате этого отдел внешней политики ЦК ВКП(б) подготовил справку «Относительно антимарксистских установок руководителей компартии Югославии в вопросах внешней и внутренней политики», датированную 18 марта 1948 г. В тот же день министр иностранных дел СССР Молотов отправил телеграмму Тито с упреками за недоверие к советским работникам в Югославии и проявление «недружелюбия по отношению к СССР», а 27 марта Сталин и Молотов вдвоем подписали письма в адрес Тито с полным комплексом обвинений: ревизия марксизма, оппортунизм и антисоветизм. За этим письмом последовало еще одно ему подобное, потом требование ко всем компартиям осудить поведение югославов, подготовка неосуществленного переворота против Тито и далее – многолетний разрыв отношений между двумя странами и продолжительная межпартийная ИВ в рамках мирового коммунистического движения.

Что касается окончания ИВ, то она или прекращается при определенных обстоятельствах без победителей, или завершается поражением одной из сторон. Факт поражения, по мнению С. Расторгуева, характеризуется рядом признаков, к которым относятся [186]:

1. Включение части структуры побежденной системы в структуру системы победителя (эмиграция из побежденной страны, и в первую очередь наиболее ценного человеческого материала, наукоемкого производства, полезных ископаемых) [186]. Эта мысль, на наш взгляд, нуждается в расширении – она также подразумевает полнейший переход общественного сознания преобладающей части населения страны на чужие позиции, т. е., по суще-

ству, идеологическое покорение. Так, например, есть основания считать, что в 1990-е годы в борьбе социализма с капитализмом на территории СНГ, в том числе в Украине, левые политические силы получили поражение в информационном пространстве. Состоялась полная дискредитация социалистической идеи, вместо которой укоренилась западная доктрина либерализма и американский идеал образа жизни. Как написал известный французский экономист М. Альбер (*M. Albert*) в книге «Капитализм против капитализма»: «Исторический крах не только погубил коммунизм в его сталинском варианте, несправедливо погибло все, что было близко или отдаленно связано с идеалом социальной справедливости» [5]. Советские люди, и в первую очередь интеллигенция, делает замечание украинский ученый А. Кузнецов, не смогли «по достоинству и комплексно оценить весь набор утраченных базовых ценностей, культивируемых в советской системе. К этим ценностям, прежде всего, следует отнести: гарантированное стопроцентное трудоустройство граждан, бесплатную медицину, бесплатное образование, обеспечение бесплатной жилплощадью с мизерной платой за коммунальные услуги, финансовую стабильность, высокий уровень социального обеспечения (бесплатные детские садики, бесплатные школьные лагеря, бесплатные путевки в дома отдыха и санатории), построение идеологии, основанной на возвышении и возвеличивании труда как высшей ценности, как главного средства благополучия и как основного показателя общественной значимости человека» [104].

2. Полное разрушение той части структуры, которая отвечает за безопасность общества от внешних угроз (лишение дееспособности армии побежденной в ИВ страны и ее системы информационной безопасности).

3. Полнейший распад той части структуры, которая отвечает за восстановление элементов и компонентов подси-



стемы безопасности (разрушение производства, в первую очередь наукоемкого производства, а также научных центров и всей системы образования; прекращение и запрещение разработок и производств наиболее перспективных видов оружия). В украинских реалиях в этой связи следует вспомнить упадок многих научно-исследовательских институтов «оборонки», научно-производственных объединений и предприятий, находившихся в свое время на передовой линии научно-технического прогресса. В частности, например, трагическую судьбу порезанного на металлолом недостроенного атомного авианосца «Ульяновск» и проданного в 1998 г. за бесценок (20 млн. долл. – это тогдашняя трансфертная цена ведущего игрока среднего футбольного клуба английской премьер-лиги) практически законченного тяжелого авианесущего крейсера «Варяг», а также печальная участь спущенного на воду в Николаеве в 1990 г. ракетного крейсера «Украина» (ранее – «Адмирал Лобов»), который по типу был из тех, которые на Западе когда-то за огневую мощь прозвали «убийцами авианосцев». Этот крейсер, по состоянию на 1993 г., когда перешел из состава ВМФ РФ в собственность Украины, был построен на 75%, еще шестнадцать лет понадобилось, чтобы довести его готовность до 96%, позже строительство вообще прекратилось (в то же время весьма значительные расходы на содержание продолжались), возникли вопросы относительно моральной устарелости корабля и целесообразности его существования вообще, возможности продать крейсер достраивать в Россию и т. п.

В 1977–1987 гг. каждый третий военный корабль в СССР строился на верфях г. Николаева, к этому следует добавить гражданские контейнеровозы, огромные рудовозы, нефтетанкеры, суда научно-технического назначения и рыболовные траулеры, которых в год спускали со стапелей по 24 экземпляра, т. е. каждые полмесяца – одно готовое изделие. За последние два десятилетия ситуация на нико-

лаевских заводах судостроительной отрасли и обслуживающих ее предприятиях стала катастрофической: развернулся передел собственности, многое пришло в упадок, морально и физически устарело, просто распродано или разворовано, практически нет необходимых кадров, количество рабочих мест сократилось в 10 раз. После долгих лет «руины» заказ на строительство одного траулера или корвета преподносится властями как беспрецедентное достижение.

4. Разрушение и уничтожение той части структуры, которая не может быть использована победителем в собственных целях. В качестве примера в экономической сфере можно указать на фактическое уничтожение могучих отраслей украинского научно-промышленного комплекса, в социальной – исчезновение разветвленной системы фондов общественного потребления, благодаря которым граждане получали дополнительный, по отношению к заработной плате, объем безвозмездных благ, в народном хозяйстве – свертывание украинского гражданского судостроения, производства дорожных машин, сахара, телевизоров, кондиционеров и т. д.

5. Сокращение функциональных возможностей победенной системы за счет сокращения ее информационной емкости (в случае страны – это отделение части территории или континентального шельфа, уничтожение части населения) [186]. Напомним общеизвестное шестимиллионное сокращение населения Украины с начала 90-х годов по причинам, выходящим за рамки общеевропейской тенденции, и «потерю» шельфа вокруг острова Змеиный.

Совокупное рассмотрение признаков поражения в свете украинских реалий дает основания утверждать, что не только левые политические силы Украины, а вся страна в целом, все общество, за исключением незначительной части правящей верхушки, стали своеобразным «лузером» в ИВ, которая длительное время велась против СССР. Ее

осуществляли те субъекты международной политики и их внутренние пособники, которые в соответствии с принципом «разделяй и властвуй» были заинтересованы в уничтожении могущественного социалистического государства и превращении Советского Союза в полтора десятка стран, ослабленных сильнее, чем эти же регионы после войны с гитлеровской Германией, и вдобавок предрасположенных к раздору.

Перечень примет поражения в ИВ сопровождался при изложении авторской проекцией их на украинский вектор межгосударственного противоборства, тогда как ИВ может возникать также в процессе острого политического, экономического и культурного противостояния или соперничества политических блоков, партий и отдельных группировок внутри страны. В таком случае толкование признаков поражения будет требовать приведения соответствующих примеров в формате внутривнутриполитического взаимодействия. Впрочем, в этом случае все же чаще имеют место не ИВ, а ИСО, являющиеся структурным элементом ИВ, но таким, который может осуществляться и в качестве самостоятельной акции, т. е. без ИВ. В русле латентной политической деятельности **ИСО(л) – это специальное воздействие латентного характера на информационный массив/систему, предпринимаемое с целью решения определенной политической задачи.**

Тем не менее, как подчеркивает украинский исследователь Н. Галамба, следует избегать излишне отрицательного восприятия ИСО, в частности в политике. Ведь они могут проводиться ради защиты собственных интересов и информационных ресурсов, а также как латентный инструмент корректирования чужих установок и убеждений, переориентации их в нужном направлении. Именно поэтому, если обратиться к сущности понимания ИСО в политической сфере, станет очевидным, что в первую очередь речь идет о воздействии на процесс принятия решений ру-

ководством и населением, влиянии на осознание политических реальностей мира, на выбор политических целей и методов. На основе средств, применяемых в политических ИСО, их можно определить как интегрированное и согласованное во времени использование разных видов информационного оружия, подчиненное реализации конкретной политической цели. Учитывая направленность таких операций, ИСО можно рассматривать как действие против информационной функции противника и защиту собственной информационной функции. ИСО проводится путем распространения информации определенного рода (правдивой или ложной) разными способами. Это – использование коммуникативных технологий воздействия на массовое сознание с долговременными или кратковременными целями. При этом ИСО создают угрозу не столько как явление вообще, а тем, что они могут инициировать и направлять процессы, масштабы которых во много раз больше самой операции [40].

Если обратиться к структуре ИСО, то в первую очередь следует обозначить их объект и субъект. Итак, объектом информационных спецопераций является любой объект, на который можно осуществить информационное или иное воздействие, и в результате будет достигнута модификация свойств объекта как информационной системы. Общим признаком объекта является любая форма использования информации в его функционировании. Таким образом, к объектам ИСО принадлежат:

- система социальных отношений;
- система политических отношений;
- система экономических отношений;
- система культурных отношений.

Объектом ИСО может стать также любой сегмент информационного пространства, в том числе:

- массовое и индивидуальное сознание граждан;
- социально-политические системы и процессы;

- информационная инфраструктура;
- информационные ресурсы.

Субъектами ИСО могут быть:

- международные организации, государства и их союзы;
- тайные объединения мировой политики, закрытые надгосударственные структуры;
- государственные учреждения;
- правящая элита;
- политические партии, партийные блоки и коалиции, общественные организации и общественные движения;
- негосударственные вооруженные формирования и организации террористического, экстремистского, радикального политического, радикального религиозного направления;
- транснациональные корпорации;
- виртуальные социальные сообщества и виртуальные корпорации;
- медиа-корпорации, отдельные СМИ;
- отдельные политики и представители политического топ-менеджмента;
- религиозные организации и структуры;
- специализированные коммерческие фирмы или агентства.

**Основной целью ИСО в политике является получение определенных политических преимуществ (побед) над противниками/соперниками, контроль информационного пространства для ведения информационных атак на врага и эффективной защиты собственной информационной функции от вредных воздействий.** Большая конкретизация целей ИСО осуществляется, исходя из характера субъекта и задач, которые он решает в это время.

## 9.2. Основные типы и исторические примеры ИСО

Факты проведения ИСО можно видеть на протяжении всей истории человечества. Успешная ИСО власти по отношению к своему народу была осуществлена царем Иваном Грозным в 1565 году. После отъезда Ивана с семьей и ближайшими сподвижниками в Александровскую слободу и мнимого самоустранения царя от государственных дел посредством распространения слухов было создано общественное мнение, что уход царя означает гибель его подданных. Поэтому в ответ на публично прочитанные на Красной площади царские грамоты с обвинением бояр, духовенства и служилых людей в изменах московское социально значимое население потребовало, чтобы царя уговорили вернуться в Москву, и поддержало введение опричнины, устранявшей старую боярскую элиту от принятия важных государственных решений. В первоначальных формах ИСО чаще всего была обычным обманом, но обратимся к некоторым довольно показательным примерам периода Нового времени.

*В межгосударственных отношениях.* 13 июля 1870 г. канцлер Бисмарк получил из Эмса, где лечился прусский король, депешу с записью беседы Вильгельма I с французским послом Бенедетти, содержавшей перспективу переговорного урегулирования обострившихся в это время франко-прусских отношений. Желавший развязать победоносную войну с Францией Бисмарк собственноручно вычеркнул часть сообщения (по словам Бисмарка, «...от депеши я оставил лишь голову и хвост»), которое после этого приобрело унижительный для Франции вид, и дал указание срочно обнародовать текст в газетах. Не менее воинственно настроенный Наполеон III отреагировал немедленно. Париж объявил войну. Во франко-прусской войне благодаря успешной ИСО агрессивной стороной выглядела Франция, которая из-за этого оказалась в международной

изоляции и без поддержки, что значительно содействовало ее поражению.

*Во внутривнутрипартийных отношениях.* Когда руководитель Советского государства В. Ленин заболел, то Я. Свердлов, к тому времени второй человек во властной иерархии, провел через ЦК партии решение о необходимости отдыха вождя и, фактически, изолировал его на даче в Горках, сделав себя основным каналом доставки информации и обратной связи. Для создания у Ленина желательного представления о состоянии дел в стране специально для него печатались экземпляры газет с измененным текстом.

*В военной сфере.* В начале 1942 г. благодаря эффективной деятельности немецкой разведки к Сталину попал фиктивный стратегический план летней военной кампании Германии, согласно которому гитлеровские войска основной удар якобы собирались нанести в центре театра военных действий. На самом деле немцы готовили стратегическое наступление на юге – в направлении Кавказа и далее – к Ирану, через который союзниками осуществлялись поставки оружия и другой материальной помощи СССР и где были месторождения нефти. И хотя советская фронтовая разведка сообщила Сталину о сосредоточении войск противника на Юге, он не поверил ей и адекватных решений не принял, наоборот – сконцентрировал свои силы на Московском направлении, что привело к ощутимым поражениям и огромным потерям со стороны Советского Союза на протяжении 1942 года.

*Во внешнеполитической сфере.* Самой масштабной и наиболее успешной ИСО периода «холодной войны» стала провозглашенная президентом Р. Рейганом программа «звездных войн», разработанная американцами с тайной целью истощения экономики СССР. Умелая пропаганда угрозы «звездных войн», подкреплённая маневрами космических аппаратов США на орбите, осуществила задуманное воздействие на советское руководство. В результа-

те ЦК партии, вопреки предостережениям технических специалистов и ученых, принял решения, втянувшие страну в разорявшую экономику гонку космических вооружений. Это стало одним из весомых факторов падения жизненного уровня советских людей, разочарования их в социалистическом строе и готовности отказаться от социализма.

*Во внутривполитической сфере.* Судьбоносной ИСО «Августовский путч» отмечен финал разрушения СССР. Споры относительно этого события продолжаются до сих пор, поэтому остановимся на нем подробнее.

Объективная необходимость изменений в социально-экономическом и политическом курсе СССР в большей или меньшей степени была очевидна руководству страны в течение длительного времени, хоть и понималась по-разному: в модернизационных проектах Л. Берии сразу после смерти Сталина, в экспериментах Н. Хрущева, реформаторстве А. Косыгина, антикоррупционных и прочих мерах Ю. Андропова. В середине 1980-х годов наибольшие надежды в этом отношении подавал самый молодой и энергичный из членов Политбюро – М. Горбачев, в жесткой закулисной схватке за пост генерального секретаря ЦК КПСС победивший во многом благодаря поддержке авторитетнейшего члена Политбюро – министра иностранных дел А. Громыко. Тогда мало кто задумывался над тем, что большинство начатых прежде Горбачевым серьезных дел (в том числе, например, разработанная под его руководством и принятая в 1982 году «Продовольственная программа СССР», согласно которой к 1990 году обеспеченность населения страны продовольствием должна была опередить развитые государства Запада) оказывалось пустым звуком, блефом. Уже через несколько лет непродуманность и демагогичность инициированного группой партийных деятелей курса на «перестройку и гласность» (фактически этот курс представлял собой стратегическую



ИСО верхушки КПСС по отношению к населению собственной страны), неспособность Горбачева правильно руководить страной и отстаивать ее интересы на международной арене стали очевидными для многих. В 1989 году разочарованный Громыко сказал о Горбачеве: «Не по Сеньке шапка государева!»

14 марта 1990 года, после состоявшегося 5 февраля расширенного пленума ЦК КПСС, которому Горбачев буквально навязал свое решение отменить 6-ю статью Конституции, закреплявшую руководящую роль КПСС в советском обществе, и ввести многопартийную систему, на III съезде народных депутатов было внесено соответствующее изменение в Основной Закон. В отлаженной вертикали власти образовались пустоты, а новые властные структуры, адекватные ситуации, своевременно в них не создали. Действенная власть исчезала на глазах. Авральное введение рыночных отношений в огромных масштабах в неподготовленную экономику обернулось кризисом. К августу 1991 года в стране создалась очень сложная ситуация: социально-экономическое положение населения чувствительно ухудшилось (в том числе до предела обострилась проблема нехватки продовольствия в городах), развивался процесс дестабилизации, авторитет руководства государства во главе с Горбачевым упал крайне низко, а среди лидеров союзных республик усиливались намерения выйти из-под контроля Кремля и перехватить под лозунгами независимости региональную власть и ресурсы в свои руки. Политическая элита страны раскололась на фрагменты, и в ней наблюдалось противостояние двух полюсов. С одной стороны были партийно-государственные деятели, стремившиеся устаревшими методами предотвратить уже происходивший де-факто распад СССР, достичь стабилизации и удержаться у власти. В их число входил и президент, он же, по совместительству, генеральный секретарь ЦК КПСС М. Горбачев – руководитель слабый, но лукавый, легко

подвергавшийся внешним влияниям и падкий на похвалу западных лидеров, который колебался во всем, кроме желания покончить чужими усилиями с личным оппонентом – Ельциным, и всегда старался при любом итоге оказаться среди победителей [79]. С другой стороны к власти рвались амбициозные личности и корыстолюбивые любители наживы, активно использовавшие лозунги демократизации, ликвидации монополии на власть, устранения надоевшей всем команды партократов и т. п. Этот пестрый конгломерат временных союзников объединился вокруг Б. Ельцина – властолюбца, личности противоречивых поступков, со слабым стратегическим мышлением, тем не менее, талантливого тактического игрока, персонального противника Горбачева и так называемых «консерваторов» в лице Лигачева и Ко. [98]. Общественное мнение, склонное руководствоваться не столько глубоким пониманием ситуации, сколько эмоциями, в том числе и симпатиями к «обиженному властью» Ельцину, было преимущественно на стороне вторых.

Летом 1991 года по поручению Горбачева в обстановке секретности готовился довольно противоречивый текст договора, согласно которому союз социалистических республик заменялся на союз суверенных государств, о социалистическом характере которых в названии не было даже упоминания. Политическая атмосфера в Москве накалялась с каждым днем, чему в значительной степени способствовал дефицит продовольственных товаров в магазинах, введение карточной системы и очереди обозленных граждан. Обострение ситуации в городе в значительной степени провоцировалось. С одной стороны, руководство Москвы заявляло о том, что запаса продуктов осталось лишь на несколько дней, а с другой, по свидетельству известных политиков (Н. Рыжков, Ю. Прокофьев и другие), на подъездных путях под Москвой стояли железнодорожные эшелоны с маслом, сыром, мясом и пр.,

которые не пропускали в город. Приходившим разгружать их студентам платили деньги, лишь бы они ушли... Как утверждает бывший 1-й секретарь Московского горкома КПСС Ю. Прокофьев, в настоящее время имеются документы, подтверждающие, что один из лидеров «перестроечных демократов» мэр Москвы Г. Попов, выступая на заседании Межрегиональной депутатской группы, говорил о необходимости создать такое положение с продовольствием, чтобы продукты выдавались по талонам, чтобы это вызвало возмущение рабочих и их выступление против советской власти.

В этой ситуации, незадолго до намеченного на 21 августа подписания судьбоносного для расплывающегося на части Советского Союза договора, Президент СССР Горбачев нашел уместным уехать на отдых в Крым. Ранее, в начале лета, Г. Попов явился в американское посольство, чтобы сообщить послу Дж. Мэтлоку о готовящемся в стране перевороте (странно, что именно к послу США, а не к Горбачеву или Ельцину). Чтобы избежать прослушивания, разговор велся посредством записок. Вскоре через Вашингтон об угрозе переворота был информирован Горбачев, иронично воспринявший данную информацию как выдумку американской разведки. За неделю до подписания нового союзного договора к премьер-министру В. Павлову совершенно случайно попал экземпляр этого конфиденциального документа. Содержание его подтолкнуло «консерваторов» к публичному формированию Государственного комитета по чрезвычайному положению (ГКЧП) и введению в стране чрезвычайного положения, необходимость которого они еще весной предварительно обсуждали с Горбачевым. В который раз сказала скрытая двойственность намерений Горбачева. Непубличное создание ГКЧП, по свидетельству многих очевидцев, в том числе Председателя Верховного Совета СССР А. Лукьянова, произошло по инициативе Горбачева еще 28 марта 1990 года на сове-

щании узкого круга лиц в «Ореховой комнате» Кремля. Улетая на отдых в Крым, Горбачев несколько раз сказал провожавшим его соратникам, чтобы при необходимости «действовали жестко»: «Вы принимайте любые меры, какие посчитаете нужными». Однако, когда все произошло, приехавшие к нему в Форос члены ГКЧП явной поддержки от него не получили.

Когда практически все первые лица государства (кроме Горбачева, занявшего выжидающую позицию) – вице-президент, премьер-министр, председатель Верховного Совета (хотя официально он в состав ГКЧП не входил), министры обороны и внутренних дел, председатель КГБ и другие консервативно настроенные члены руководства – сделали первые нерешительные и бессистемные шаги для реализации своих намерений, этим действиям оппоненты дали в информационном пространстве название «путча», «переворота», «заговора ГКЧП», «имперской попытки танками принести переворот в национальные республики» и т. п., чем завоевали поддержку масс, с энтузиазмом направившихся защищать «Белый дом» (Верховный Совет РСФСР). В то время как тысячи наивных патриотов демократии расположились вокруг Белого дома и голодные грелись у костров между спиралями колючей проволоки, почувствовавший скорую победу Ельцин в подземной комнате «Белого дома» уже заранее отмечал ее со своими соратниками роскошным праздничным банкетом (совершенно забыв, как утром 19 августа с трудом поднялся после обильного возлияния предыдущего дня и, узнав о ГКЧП, решил бежать от возможного ареста в американское посольство, но не сделал этого после разговора с Р. Хасбулатовым, исполнявшим обязанности председателя Верховного Совета РСФСР). Деяния ГКЧП не совсем вписывались в законодательство, но путем, в принципе, они не были. При выжидательном (в решающий момент) нейтралитете Горбачева руководству государства не было

необходимости захватывать власть. Она, в сущности, и без того принадлежала этим лицам, и действовали они с целью закрепления, а не ликвидации старого социалистического конституционного порядка. Впрочем, единство и четкое представление о том, как надо действовать, у ГКЧП отсутствовало.

В открытом столкновении «консерваторов» и их противников во главе с Ельциным обе стороны не всегда придерживались действующих законов, тем не менее, в информационном пространстве старая власть целиком отдала инициативу своим оппонентам. Вместо надлежащего масштабированного энергичного пропагандистского наступления, массового выхода в трудовые коллективы и живого общения с москвичами, четкого разъяснения народу своих намерений и антикризисных мер, решительных шагов по улучшению снабжения продовольствием, завоевания людей на свою сторону, обращения к партийным организациям, к рядовым коммунистам выступить на защиту социалистических завоеваний трудящихся, номенклатурная верхушка ГКЧП по худшим сценариям «кремлевских похорон» показывала по телевидению запланированный еще неделю назад балет, кулуарно заседала в течение рабочего дня, после чего члены ГКЧП и их соратники разъезжались по домам. В это же время противоположной стороной велась настойчивая пропаганда (вдобавок активно поддерживаемая западными СМИ) идеи «путча» и защиты свободы. Это стало все решившей, успешной ИСО стоявших за Ельциным сил: как искренних, но наивных патриотов, так и многих, имевших исключительно корыстные интересы – карьерные, имущественные, финансовые и т. д., небезосновательно рассчитывавших на будущее вознаграждение «за поддержку и участие». Как сказал на встрече с журналистами в конце 1991 года бывший глава ЦРУ Р. Гейтс: «Мы хорошо понимали, что Советский Союз ни гонкой вооружений, ни экономическим давлением, ни тем более

силой не возьмешь, его можно было взять, лишь организовав взрыв изнутри».

Итак, вся эта история с выступлением ГКЧП, учитывая причастность к нему президента Горбачева, скорее всего была не путчем, а **военно-политическим перформансом** части правящей элиты СССР – с ритуальным введением войск, образованием ГКЧП и обращением к народу – с целью нейтрализации центробежных тенденций и удержания ускользающей власти. Этот бестолковый перформанс оппоненты из другой части политической элиты во главе с Ельциным, заручившись поддержкой масс, возвели в ранг «путча», дабы безмерно приумножить свой политический капитал, что позволило Ельцину в дальнейшем, публично унижая Горбачева, принять на сессии Верховного Совета РСФСР нелегитимные решения, а еще позже – превышая полномочия, подписать вместе с Л. Кравчуком и С. Шушкевичем Беловежское соглашение, ликвидировавшее СССР с нарушением конституционного порядка и без учета мнения других республик. Таким образом, информационная операция, которую условно можно обозначить как «Августовский путч», стала решающей составляющей движения, окончательно уничтожившего Советский Союз. На территории СССР победила буржуазная либерально-демократическая революция (или контрреволюция).

*В сфере международных отношений.* В 2003 году произошло вторжение США, союзников и соискателей их благосклонности в Ирак с целью свержения власти С. Хусейна. Поводом к войне стала информация американского правительства в ООН о наличии в Ираке оружия массового поражения, не получившая в дальнейшем никакого подтверждения. Мировое общественное мнение попросту обманули. Иракцам это стоило сотен тысяч жизней, потерянных в процессе экспорта западной демократии, а на самом деле – ради обеспечения доступа американских монополий к

иракской нефти. Перечень погибших возрастает, прибыли американских нефтяных компаний тоже.

*В технологической сфере.* В 1997 году американцы смоделировали спецоперацию по использованию информационных ресурсов для разрушительного или вредоносного воздействия на функционирование систем жизнеобеспечения США. Изолированная группа специалистов целиком самостоятельно, лишь с помощью сети Интернета, за семь дней виртуально добралась до пульта управления глобальной энергосистемой страны – оставалось лишь сделать последний «клик», после которого без электричества и энергоснабжения полностью осталась бы восточная половина территории Соединенных Штатов. Это подтвердило, что борьба в информационном пространстве – это не только битва идей, дезинформация или пропаганда, она имеет и технологическую составляющую.

В зависимости **от природы объекта воздействия и того, преимущественно какими средствами оно осуществляется**, ИВ и ИСО можно разделить на два основных типа:

Первый – это *антропогенные/когнитивные ИСО*, главным объектом информационного влияния которых становятся отдельные лица, разные социальные группы, массовое сознание социума. В данном случае речь идет об индоктринации, внедрении в умы людей определенного мировоззрения, идеологических доктрин, экономических теорий, моральных концепций, политических убеждений, исторических конструкций и т. п., призванных обеспечить желательный тип поведения, сознательный выбор навязанной модели развития общества, внушенного пути решения отдельной проблемы или принятие запрограммированного политического решения. Атака неприятеля осуществляется не на подсознание и эмоционально-психологические структуры людей, как это имеет место в ПСО, а на когнитивную модель мира, на способы обработки информации в

процессе осознанных умозаключений. Считается, что в информационном обществе, на пороге которого стоит человечество, жизненные стандарты не навязываются силой, а умело пропагандируются и распространяются с помощью новых технологий, так называемых «метатехнологий». Основным объектом «метатехнологий» является массовое сознание. Внедрение чужих ценностей и идеалов как элемент когнитивной ИСО – это то, что принципиально отличает ее от других систем рационального воздействия на поведение людей, в частности, от «паблик рилейшнз». Последнее, в неискаженном «черными» или «грязными» технологиями виде, прежде всего означает налаживание взаимовыгодных отношений между ПР-субъектом и ответственностью.

Как отмечает Г. Почепцов, «интенсивное информационное воздействие на страну в течение нескольких месяцев вполне способно привести к смене власти в ней, причем население даже не ощутит, что управление этими процессами носит внешний характер» [173, с. 55]. Проспекция мысли известного в этой области украинского специалиста ведет к выводу, что подобным образом может происходить не только смена власти в личностном или партийном формате, а и смена общественно-политических, экономических и моральных основ общества в целом.

Второй тип – это *техногенные ИСО*, главным объектом воздействия которых являются технические системы: программное и непосредственно информационное обеспечение; программно-аппаратные и телекоммуникационные средства, каналы связи, осуществляющие циркуляцию информационных потоков, интеграцию комплексов управления и т. п. [224, с. 408]. Поле действия ИСО такого типа – достаточно обширно и охватывает инфраструктуру систем жизнеобеспечения государства (телекоммуникации, транспортные сети, электростанции, банковские системы и т. д.), компьютерный шпионаж (разворовывание информации,



искажение или уничтожение особо важных данных, сетевых услуг, сбор информации разведывательного характера о конкурентах и т. п.), взлом и использование личных паролей VIP-персон (идентификационных номеров, банковских счетов, данных конфиденциального плана), электронное вмешательство в процессы командования и управления военными объектами и системами, всемирную компьютерную сеть Интернета [185]. Важными формами ведения техногенной ИСО являются кибернетическая и радиоэлектронная борьба, хакеринг и борьба с хакерами и т. д.

Конфликт в Косово в 1999 году стал первым реальным проявлением информационной войны и операций в сети Интернета [224, с. 427].

В настоящее время в Интернете происходит борьба между израильтянами и палестинцами, которая приобрела характер войны. В этой «сетевой войне», начатой 6 октября 2000 года нападением на иорданский портал «*AL-Bawaba*» и взломом нескольких палестинских сайтов, принимают участие хакеры с обеих сторон. Агентство «*iDefense*» ([www.idefense.com](http://www.idefense.com)), отслеживавшее интернет-атаки произраильских и пропалестинских сторонников, констатировало, что в ходе конфликта количество взломов сайтов всегда пропорционально остроте столкновений в реальном мире. По его данным, множество террористических организаций и групп (например, «Хезболлах») начали сбор средств на «кибер-джихад» [224, с. 429].

Следующее разделение типов ИВ и ИСО целесообразно сделать по **степени их структурированности**. При этом под структурированностью понимается наличие определенных организационных структур и их функциональное качество.

К *высокоструктурированным* ИВ и ИСО относятся осуществляемые конкретным, хотя, возможно, и скрытым, субъектом или спецструктурой. Как правило, в таком случае присутствует соблюдение научно-теоретических тре-

бований относительно планирования, организации и координации деятельности опытных исполнителей по определенной схеме. В случае совместной информационной атаки нескольких субъектов обеспечивается согласование их усилий. В разных случаях авторами и исполнителями подобных операций выступают как спецслужбы отдельных стран, так и органы государственной пропаганды (политпросвещения), специальные элементы структуры политических партий, действующие «по заказу» коммерческие информационные агентства, группы заговорщиков и т. п.

*Слабоструктурированные ИВ и ИСО* осуществляются конкретными структурами, которые функционально не сосредоточиваются на ИСО, но сознательно занимаются этим делом даже без предварительной научно-теоретической разработки, создания надлежащих организационных схем и привлечения высокопрофессиональных специалистов в соответствующей области. При действии ряда подобных субъектов согласование их акций имеет несистемный характер. Так, к слабоструктурированным относятся продолжительные войны или отдельные операции на страницах газет и в других СМИ, разделившихся на два лагеря сил по поводу отношения к боевикам ОУН-УПА – как к героям борьбы за независимость Украины или как к преступникам, служившим фашистам и истязавшим всех отказавшихся помогать им.

В конце концов, *неструктурированные ИВ и ИСО* отличаются множеством одинаково направленных (преимущественно, по чьей-то инициативе), но, практически, бессистемных, нескоординированных действий многочисленных разнородных, рассеянных субъектов, большинство из которых импровизирует «с листа», руководствуясь личными вкусами, мировоззренческими принципами, жизненным опытом или внушенными идеологемами. Примером этого может быть масштабная информационная операция, под воздействием которой антиконституционные события кон-

ца 2004 года в украинском общественном мнении временно приобрели вид так называемой «оранжевой революции». Упорными пропагандистами и защитниками этого ошибочного, с точки зрения политической науки (см. в словарях раскрытие содержания категории «революция»), определения были многочисленные СМИ, активисты некоторых политических партий и общественных движений, значительная часть интеллигенции, масса недостаточно просвещенных средних граждан, доверчивая молодежь и даже политологи (что поставило вопрос «ангажирование vs профессиональная объективность» последних, а также об их профессиональной способности не только видеть текущий политический процесс в открытом измерении, но и предусматривать и прогнозировать его дальнейшее развитие с учетом латентных факторов). Сложная проблема неструктурированных ИСО – отсутствие в составе субъекта специальных сил (структур), функционально предназначенных для ведения ИСО или уполномоченных на их проведение, как того требует традиционное понимание субъектности ИСО. Можно лишь предположить, что в этом случае проявляются новые качества современного социума. Например, американские солдаты в Ираке, Афганистане и других местах сегодня по обыкновению снимают на свои видеокамеры боевые операции, в которых участвуют «с автоматом в одной руке и камерой в другой». Потом они знакомят родственников и всех, кто интересуется, с тем, как коалиционные войска героически защищают интересы западного мира, таким образом стараясь нейтрализовать в общественном мнении отрицательное отношение к действиям США. Итак, есть основания считать, что в наше время пропаганда в пользу вооруженных сил Соединенных Штатов осуществляется в двух форматах: высокоструктурированном – спецподразделениями ВС США по ведению информационно-психологической войны; неструктурированном – множеством обычных военнослужащих. Впрочем,

следует понимать, что неструктурированная информационно-пропагандистская деятельность всегда уступает в эффективности высокоструктурированной.

**По сфере деятельности различают:**

1. *Внутренние ИСО*, которые осуществляются внутри государства и имеют в качестве объекта собственное население. Субъектами таких информационных спецопераций становятся: правящая элита, отдельная партия, отдельные группировки элиты или даже отдельные лица. Внутренние ИСО могут быть:

- предвыборные;
- антикризисные;
- между политическими силами в государстве;
- между правительственными учреждениями и общественным сектором.

Г. Почепцов, опираясь на опыт современной России, приводит такие разновидности информационных войн (когнитивного типа), проводимых внутри страны:

- информационные войны между олигархами;
- информационные войны между властью и олигархами;
- информационные войны между властью и оппозицией;
- информационные войны, инспирированные противостоянием разных сегментов власти [173, с. 485].

Прибавим сюда же политические ИСО между партиями и движениями, избирательными штабами, отдельными общественными деятелями и даже информационные спецоперации власти, ее учреждений относительно населения своей страны. Вот пример подобной ИСО: после смерти Ленина Сталин в телеграмме Троцкому сообщил неправильную дату погребения вождя, чтобы главный соперник не попал своевременно в Москву и народ не видел его на этой очень важной – в перспективе их будущего противостояния – церемонии.

2. *Внешние ИСО*, которые проводятся в сфере международной политики и имеют целью распространение на международной арене взглядов, отвечающих интересам своего государства, и обеспечение поддержки другими странами собственной национальной политики. Такие ИСО осуществляются на международной арене и имеют в качестве объекта иностранные государства как отдельные единицы международной политики. Субъектами же внешних информационных спецопераций могут быть отдельные государства и международные организации. Достаточно вспомнить, как Запад настойчиво навязывал миру идею, что Советский Союз – это «империя зла», против которой всем надо объединиться.

**По целям** информационные спецоперации делятся на:

- 1) стратегические;
- 2) оперативные;
- 3) тактические.

Существует также разделение ИВ и ИСО **по времени осуществления** (в качестве самостоятельной работы над темой предлагается проработать соответствующие разделы третьей главы монографии Г. Почепцова «Информационные войны», где рассмотрены информационные войны в мирное время, в военное время и в период осуществления миротворческих миссий [173]), **по уровню политической структуры**, на котором осуществляются ИСО, **по соответствию законодательству** страны или нормам международного права.

Целесообразно акцентировать внимание на классификации ИСО **по направленности**, приведенной в работе А. Литвиненко «Специальные информационные операции». Он выделяет:

- 1) операции, направленные против субъектов, принимающих решения (СПР);
- 2) операции, направленные на компрометацию, причинение вреда оппонентам;

3) операции, направленные на политическую (экономическую) дестабилизацию.

*Операции, которые направлены против субъектов, принимающих решения (СПР).* Под «субъектом, принимающим решения» традиционно понимают три типа субъектов:

- лица, которые принимают решения (ЛПР);
- компактные структуры, принимающие решения (администрации, штабы, комиссии и т. п.);
- рассредоточенные структуры, принимающие решения.

В реальной жизни четко разграничить типы операций против СПР проблематично, тем не менее, такая классификация, с точки зрения А. Литвиненко, уместна. Несмотря на определенные изменения, которые произошли в процессе принятия решений в течение последних десятилетий, роль в нем политического лидера и государственного деятеля остается чрезвычайно важной, а во многих случаях – определяющей. Именно на этом основывается идея влияния на сознание лиц, принимающих решения (ЛПР) [127].

Операции, направленные против ЛПР, можно разделить на два вида: контактные и неконтактные, или дистанционные. Контактные операции известны издревле. Они основаны на идее подведения агентов к ЛПР и влиянии через них на содержание решения. Что касается дистанционных операций, то в этом случае каналы передачи информации ЛПР могут быть самыми разными. Довольно эффективно используются СМИ, слухи, даже официальные документы. Главное требование к каналу – максимальная вероятность доведения информации к ЛПР. Важно, что существенной предпосылкой успешного осуществления подобных влияний является унификация и стандартизация мышления, воспитываемые со школьной скамьи. Стандартизованность, вера в универсальность известных рецеп-

тов приводит к значительному росту предсказуемости поведения объекта.

*Операции, направленные на компрометацию, причинение вреда оппонентам.* Подобные операции чаще всего осуществляются с целью ослабления позиций и/или, если это возможно, «устранения» оппонентов на первом этапе операций по дестабилизации. Содержание понятия «компрометирующий материал» существенно зависит от национальных, исторических и других условий. То, что послужит компроматом для одного времени, не обязательно даст ожидаемый эффект в другое. Частые супружеские измены Президента США Дж. Кеннеди и его связи с сомнительными особами легкого поведения, в том числе подозревавшимися в связях с мафиозными кланами и разведкой стран Варшавского договора, были постоянной проблемой для его брата, министра юстиции Р. Кеннеди, и членов президентской администрации в преддверии выборов на второй срок. Общественное мнение Америки в тот момент было чрезвычайно ориентировано на семейные ценности. Назревавшее разглашение в прессе пикантных подробностей многократных президентских адюльтеров, к тому же представлявших угрозу национальной безопасности США, означало неизбежное поражение на выборах и фиаско политической карьеры Дж. Кеннеди. Только трагическая гибель президента США во время предвыборной поездки в Даллас предотвратила катастрофический взрыв компромата и позволила сделать из Дж. Кеннеди политического кумира. В другой ситуации, несколькими десятилетиями позже, публичное и скандальное, с массой интимных подробностей, уличение президента Б. Клинтона в лжесвидетельстве и сексуальной связи со стажеркой М. Левински лишь немного снизило рейтинг его популярности и отнюдь не помешало ему продолжить карьеру в большой политике.

Примером операций, направленных на компрометацию политиков, являются также хакерские действия в

Интернете. Неизвестные лица уничтожают или искажают *Web*-страницы политических противников. Наиболее распространена замена ссылок на страницах, когда правильные ссылки заменяют на ложные, указывающие, например, на порнографические страницы сети. Только за 1997–1999 гг. заметно пострадали от подобного воздействия *Web*-страницы президентов Польши, Белоруссии и Ирака.

Показательным примером, по мнению А. Литвиненко, является массированная кампания, касавшаяся ядерного разоружения Украины. Самым значительным ее моментом была публикация в декабре 1993 г. тайного доклада ЦРУ относительно кризисного положения в Украине. Информационная операция достигла цели в январе 1994 г., когда в Москве было подписано общее Заявление США, РФ и Украины относительно ликвидации украинского ядерного оружия.

*Операции, направленные на дестабилизацию политического (экономического) положения.* Подобные операции являются классическим видом специальных информационных операций. Основная цель их проведения – дестабилизация политической ситуации в регионе или стране как создание условий для достижения определенной цели (например, приведение к власти дружески настроенного правительства или смена политического курса). Необходимо ясно осознавать, что дестабилизация нигде и никогда не может быть самоцелью. Для выяснения цели осуществления операции, ее сущности и эффективного противодействия ей крайне важно рассматривать события адекватно ситуации. Ныне создан довольно широкий набор методик и сценариев таких операций. Практически все они построены по следующей эмпирической схеме:

- дискредитация власти с целью ее дальнейшей делегитимации;
- создание и дальнейшая поддержка оппозиции;



- приведение оппозиции к власти и закрепление позитивных результатов операции.

Следует еще раз подчеркнуть условность этой и других подобных схем. Можно выделить операции, целью которых является так называемая «управляемая нестабильность». Даже по материалам открытых источников, методы информационных спецопераций активно применяются практически всеми спецслужбами [127].

### 9.3. Технология и методы ИСО

Разные типы специальных информационных операций когнитивного характера осуществляются по приблизительно одинаковой схеме.

1. Предварительный этап. Цель деятельности на этом этапе заключается в планировании операций, в частности – определении целесообразности проведения, целей, задач, сил и средств, целевой аудиторией воздействия, приемов и методов влияния и т. п.

2. Создание информационного повода. На этом этапе специальной информационной операции необходимо выбрать или создать так называемый информационный повод. Под информационным поводом здесь и далее понимается событие (возможно и «псевдособытие»), которое можно использовать как повод для пропагандистской кампании или информационной операции.

3. «Раскрутка» информационного повода. Этот этап является основной частью любой информационной операции. Его сущность состоит в использовании информационного повода для реализации целей операции, т. е. для усиления, формирования или разрушения определенных стереотипов и установок.

4. Этап окончания ИСО. Важнейшая задача этого этапа – обеспечение плавного завершения пропагандистской кампании или информационной операции после достиже-

ния поставленных целей или из-за форс-мажорных обстоятельств.

Подробнее остановимся на отдельных элементах этой схемы.

*Этап планирования специальной информационной операции.* Здесь возможен такой порядок деятельности:

- Определение цели.
- Определение объекта.
- Оценка сил, средств и ресурсов, определение исполнителей.
- Определение методов и приемов.
- Разработка приблизительного сценария.
- Определение критериев успеха [127].

*Этап создания информационного повода.* Как информационный повод можно применить любое событие. Впрочем, намного лучше, когда оно является важным. Эффективно срабатывают события, которые как-то соотносятся (четко противоречат) с имеющимися, актуальными стереотипами аудитории. Иногда отрицательное толкование, нарушение определенных заповедей искусственно привносится.

Второй вариант информационного повода – события, которые осуществляют непосредственное влияние на лица, составляющие подавляющее большинство целевой аудитории. Действенным примером подобного повода для массовой аудитории являются нелады в экономической жизни – особенно в снабжении продовольствием, неожиданная резкая девальвация, прыжок цен, убийство оппозиционного лидера, общественного активиста или журналиста и т. п.

Чаще всего в качестве информационного повода используются конкретные негативные события, которые намного сильнее отражаются в сознании аудитории. На выбор/создание информационного повода прежде всего влияют характеристики целевой аудитории, в частности ее

национальные, социальные и прочие стереотипы и установки.

*«Раскрутка» информационного повода.* Данный этап фактически реализуется в виде пропагандистской кампании. При этом учет обратной связи – важный и во время обычных пропагандистских кампаний – в специальных информационных операциях приобретает еще большее, ключевое значение.

*Закрепление или выход из специальной информационной операции.* Любая ИСО содержит манипулирование общественным или индивидуальным сознанием, но разгаданная манипуляция, по определению, становится неудачной. Ведь если объект воздействия способен раскрыть специальную информационную операцию, то он сможет найти методы противодействия и сорвать ее. Именно поэтому важно осуществлять «мягкий» выход из специальной информационной операции. Часто этим требованием пренебрегают, что приводит к значительному, а иногда и катастрофическому снижению эффективности операции. На этом этапе необходимо решать задачу закрепления достигнутых результатов, особенно важного в операциях, направленных против субъектов принятия решений [127].

В первую очередь ИСО используют то информационное пространство, которое существует, лишь изменяя набор сообщений. Тем не менее, действенность ИСО возможно существенно повысить за счет изменения организации самого информпространства. Г. Почепцовым определены основные варианты подобных трансформаций применительно к антропогенным/когнитивным ИСО [173, с. 466–468]. Остановимся на них, дополняя некоторыми собственными замечаниями поясняющего характера:

- **Расширение контекста:** когда одной группе общества дают возможность высказаться за счет других. В период вьетнамской войны в вещании на страны социалистического лагеря радиопропагандисты чаще предоставля-

ли слово, например, интеллигенции, чье недовольство ситуацией проектировалось на все общество, при этом голос малой части общества становился голосом всего общества, что было выгодно для пропагандистских целей.

Другой пример – на рубеже 1990-х годов в украинском политикуме наиболее часто и громко за разрыв с Москвой ратовала требовавшая национального самовыражения творческая (не научно-техническая) интеллигенция и часть политэлиты. И хотя подавляющее большинство населения, и особенно – рабочий класс, инженерно-технические работники, городские и сельские жители южной и восточной Украины, не ощущали национально-языковых проблем и обид на советскую власть (кроме перебоев с некоторыми товарами и самодурства отдельных руководителей), от их имени говорили по телевидению и писали в газетах другие и другое.

Период перестройки вывел журналистов и писателей на новые для них общественные позиции. Сегодня, кроме политических элит Украины и России, обязанных своим положением и капиталами буржуазной революции 1991 года, которых все реже слушают и которым еще меньше верят, наиболее активными критиками ушедших социалистических реалий выступают якобы от имени народа несколько десятков крупно обогатившихся представителей эстрады, телевидения, прессы и кино. Известный сатирик М. Жванецкий как-то, объясняя, почему он не стал музыкантом, пародируя людей, по любому поводу охаивающих советское прошлое, начал так: «Тяжелая судьба... Коммунистическое детство...» Иногда критика социализма «звездами» – часть сценического образа, способ зарабатывать денег, однако порой – это искренние откровения и недовольство тем, что при социализме известные артисты и телеведущие популярных передач зарабатывали и жили так же, как инженеры, врачи, учителя и другие граждане: подолгу стояли в очереди, чтобы купить автомобиль, мебельный

гарнитур или бесплатно получить обыкновенную квартиру, редко ездили за границу. Благо им, что советская система не была идеальной и оставила множество поводов для критики, сатиры и юмора. Этому злословию, равно как и осуждению по делу, сегодня внимательно внемлют благодаря популярности исполнителей любимых песен, симпатии к юмору разговорного жанра, авторитету передач и т. п. Профессиональная легкость, с которой преуспевшие кумиры в обход барьеров рационального мышления устанавливают эмоциональный контакт с аудиторией, сближает их с массой, делает «своими», как бы выступающими «от народа». Им аплодируют зрители, раскошелившиеся на дорогие билеты, их мысли и антисоциалистические установки многими начинают восприниматься как собственные. И переходит в латентное измерение вопрос: а чем плохо общество, в котором люди, умеющие лишь более или менее удачно пародировать других, петь популярные шлягеры, ремесленничать в «мыльных» телесериалах, зубоскалить на корпоративных застольях, гримасничать с телеэкрана или выполнять роль диспетчера в телепередачах, – жили не лучше рискующих жизнью шахтеров и инженеров-испытателей, замерзающих в ледяной шторм рыбаков, с утра до ночи работающих на фермах доярок, готовых пойти на нож или пулю стражей порядка и законности, создающих будущее страны учителей, талантливых конструкторов и миллионов добросовестных тружеников других профессий. Другое дело, что ключевой принцип социализма «каждому – по труду» в СССР реализовывался не в полной мере, а все советские люди при более эффективной модели социалистической экономики могли бы жить лучше.

Сегодняшнее общество потребления массовой культуры полностью извратило понятие справедливости. Ни для кого не секрет, что выступления на корпоративных мероприятиях толстосумов и их окружения позволяют поп-звезде или «говоруно» (представителю разговорного

жанра) заработать за один вечер от нескольких десятков тысяч до сотен тысяч долларов и выступить так неоднократно – в период праздников до двух-трех десятков раз. Конечно, эстрадно-телевизионный бомонд, втихую купивший особняки на берегах Средиземного моря или на Канарских островах, виллы или пентхаузы в Майами и Лондоне, построивший роскошные многоэтажки, замки и подъездные дороги к ним в Подмосковье, готов изображать «своего мужика» (или даму) из народа и язвительно критиковать советский строй, выступая среди таких же толстосумов или глядя с телеэкрана в глаза семьям, живущим в железнодорожных вагонах, матерям, которые просят собрать деньги на операцию умирающим детям, старикам из российских деревень, куда из-за плохой дороги не приезжает «скорая помощь» и хлеб привозят раз в две недели, вдовам шахтеров, чьи мужья погибли в самодельных «копанках», пенсионерам и миллионам тружеников, которым просто трудно свести концы с концами... Сегодня, благодаря засилью в СМИ, этот бомонд слышен наиболее громко и получил от скрывающихся за его спиной власть имущих право говорить от имени всего общества.

В то же время люди, чей беззаветный труд или служба на благо своего народа возле мартеновских печей или операционных столов, в поле или на лесосплаве, на границе или в конструкторских бюро, лидерами мнений в обществе потребления и «поп-корновой культуры» (термин кинорежиссера С. Говорухина) не могут быть по определению. В советской стране подлинными представителями народа и наиболее авторитетными выразителями общественного мнения были космонавты, заслуженные учителя и врачи, передовики производства, ветераны Великой Отечественной войны, талантливые ученые и изобретатели, конструкторы ракет, самолетов и другой уникальной техники, женщины, награжденные орденом «Мать-героиня» и, в одном ряду с ними, – известные журналисты, деятели кино, эст-

рады и телевидения. Сегодня великие труженики и патриоты отодвинуты на второй (третий, четвертый и т. д.) план – великие мастера кино и сцены прошлого умирают в нищете, а уровень жизни талантливых деятелей науки и техники трудно назвать достойным их заслуг.

В 2003 году бывший генеральный конструктор секретного ракетного предприятия, ныне ФГУП «КБ машиностроения», Герой Социалистического Труда, лауреат государственных премий С. Непобедимый жил на скромную пенсию, составлявшую в пересчете около ста долларов в месяц, т. е. чтобы получился доход лишь от одного корпоратива поп-звезды эстрадной песни, ему потребовалось бы прожить 150 лет. Но дело не в деньгах: Сергей Павлович Непобедимый – человек-легенда, настоящий представитель русского народа, вобравший в себя лучшие его качества, пример для подражания молодежи, всей своей жизнью заслуживший право быть ее кумиром. Не уступая по талантливости и масштабам личности таким гениям советского ракетостроения, как С. Королев, В. Мишин, А. Надирадзе, В. Челомей и М. Янгель, Сергей Непобедимый долгое время оставался известным лишь ограниченному кругу лиц. В середине 1970-х годов агентам ЦРУ даже было поручено предоставить хотя бы карандашный набросок его портрета.

За полвека напряженной трудовой деятельности Непобедимый стал автором 350 научных работ, изобретений и одного открытия, разработал 28 лучших ракетных комплексов в пяти различных областях ракетных вооружений, каждый раз выдвигая абсолютно новые концепции и технические решения. Вершиной его творчества во имя защиты мирного труда советских людей стал оперативно-тактический ракетный комплекс (ОТРК) «Ока», не имеющий аналогов в мире по сверхзвуковой скорости полета и точности попадания, способный преодолеть любую противоракетную оборону противника, чем практически превра-

тил в морально устаревший утиль размещенный в Европе новейший американский зенитный ракетный комплекс «Пэтриот». Обладая дальностью действия 400 км, «Ока» не могла использоваться для нанесения удара по США, но, будучи размещенной в странах Варшавского договора, держала под высокоточным прицелом всю Европу, чем в корне изменила в начале 1980-х годов геополитическую ситуацию на континенте. Помимо указанных достоинств, комплекс отличали: высокая маневренность – его можно было перевозить на самолетах в любой район, способность самостоятельно вплавь преодолевать водные преграды, малочисленный экипаж из трех человек и беспрецедентная быстрота приведения в состояние боевой готовности. Не случайно в 1987 году Президент США Р. Рейган по подсказке своих военных включил в разрабатывавшийся с СССР Договор о сокращении ракет средней и меньшей дальности «Оку», хотя ее дальность была на 100 км меньше нижней границы, подпадающей под действие договора (от 500 до 5500 км). М. Горбачев, стараясь снискать на Западе популярность, согласился с этим предложением – и формально нелегитимным, и подрывающим безопасность Советского Союза. Стремясь оправдать свой поступок, Кремль попытался административным давлением заставить Непобедимого признать за «Окой» дальность 500 км и даже дал указание провести новые испытания на соответствующую дальность, однако Непобедимый не уступил. Тем не менее, в 1989 году «Ока» была уничтожена, а на предприятии в духе перестроечной демократии провели выборы (!) генерального конструктора ракетных комплексов. Катастрофические последствия распространились также на специальные заводы высочайшей культуры производства, специально построенные для изготовления компонентов «Оки».

Не пожелавший быть соучастником всей этой неприглядной истории, Непобедимый подал в отставку и ушел



на преподавательскую работу. За два года до этого он начал разработку на основе «Оки» нового, более совершенного ОТРК «Искандер» (скорость полета ракеты 2100 м/сек), который предприятие впервые продемонстрировало в августе 1999 года на аэрокосмическом салоне МАКС. Кстати, за передачу британской разведке описания «Искандера» в 1995 году Федеральной службой контрразведки был арестован В. Синцов, бывший начальник главного управления Миноборонной промышленности СССР, директор по внешнеэкономсвязям АО «Спецмашиностроение и металлургия». Для вербовки Синцова МИ-6 шантажировала его фактом получения в прошлом взятки в 30 млн. рублей.

Что касается Непобедимого, то американцы, зная о его небольших доходах, предложили выдающемуся ученому и конструктору высокооплачиваемую преподавательскую работу в одном из университетов США по его основному профилю – ракетостроение. Однако Сергей Павлович как истинный патриот своего народа категорически отказался продавать американцам свои перспективные идеи и знание отечественной техники, продолжив работать в Москве в научно-техническом центре «Реагент». Подробный рассказ о С. Непобедимом представился необходимым с целью побуждения читателя задуматься о настоящих ценностях, о личностях, достойных подражания, о лидерах мнения прошлого и современности, о скромных патриотах страны и о долларовых миллионерах поппсы, подпитывающих свою популярность публичным сквернословием, разводами, скандалами, разглашением интимных подробностей личной жизни и т. п. (лат.: *O tempora, o mores!* – О времена, о нравы!).

• **Замедление/ускорение информационных процессов:** соответственно интересам коммуникатора некоторые информационные процессы могут замедляться, другие – ускоряться. Например, широкий доступ в страну новостей,

кино- и телепродукции из определенного региона планеты ускоряет воспроизведение распространенных там ценностей и идеалов, а замедление процесса книгоиздания, создания собственной кино- и телепродукции тормозит и искажает процессы собственного понимания ситуации.

- **Замена ключевых коммуникаторов:** в случае, когда деятельность ключевых коммуникаторов не соответствует задуманному, их изолируют, предоставив обществу других ключевых коммуникаторов. Ключевой коммуникатор – член общества, находящийся в постоянном контакте с людьми и выступающий посредником между средствами массовой информации и ее получателями. Лидер мнений, интерпретируя полученное сообщение, таким образом воздействует на аудиторию. Среди наиболее распространенных типов ключевых коммуникаторов можно выделить следующие: менеджер по связям с общественностью, имиджмейкер, пресс-секретарь, кризисник, рекламист и т. д. Соответственно, каждая резкая смена стиля политики демонстрирует новые типы ключевых коммуникаторов. В этой связи интересен случай с закрытием «Авторской программы Сергея Доренко» на ОРТ в сентябре 2000 года после выхода в эфир выпуска, в котором обсуждалась причина гибели подводной лодки «Курск». Доренко сказал тогда много нелестных слов в адрес В. Путина и назвал его «главным виновником катастрофы». Программа Доренко также запомнилась резкой критикой Юрия Лужкова в 1999 году, когда новое руководство Кремля, испытывая на первых шагах сильную потребность в поддержке московских структур, закрывало глаза на недостатки мэра Москвы. В результате была осуществлена замена ключевого коммуникатора.

- **Создание пассивного большинства:** телевидение собирательно поставляет фактические материалы со всего мира. Коммуникаторы упорядочивают их в соответствии с имеющимися установками и преподносят пассивному по-

требителю как наиболее правдивую картину событий. В результате их интерпретация остается в памяти как единственно правильная. В августе 2008 года западные СМИ при освещении событий на Северном Кавказе преднамеренно замалчивали факт нападения Грузии на Южную Осетию и российских миротворцев, зверства грузинской военщины в отношении осетинского населения, но целенаправленно отбирали из поступающей информации материалы, создающие впечатление о широкомасштабных военных действиях, предпринятых Россией против якобы мирной Грузии.

- **Трансформация текста с внешними ориентирами на внутренние:** более сильное воздействие оказывает сообщение, отражающее существующие внутренние интересы и стереотипы, поэтому в американской пропаганде периода «Арабской весны» 2009–2010 гг. так много говорилось о демократии и единстве мусульманского мира.

- **Переход информации личного уровня в публичный дискурс:** «чужие» радиостанции всегда отмечались тем, что поставляли закрытую или запрещенную информацию, например, детали жизни верхушки бывшего советского общества. Англичане во время Второй мировой войны с помощью радиостанции «*Gustav Siegfried Eins*» вели «черную» пропаганду против населения Германии. В частности, в эфир шла полученная от пленных немцев информация, компрометирующая некоторых немецких чиновников, последствием чего были отставки или самоубийства.

- **Использование обычных мифологических сеток для осмысления новых ситуаций:** например, стереотипная мифологизированная матрица «демократизации» была использована большинством СМИ для описания событий «Арабской весны» 2010–2011 гг. в Тунисе, Египте и Ливии. Однако убийство в сентябре 2012 года американского посла в Ливии и водружение над зданием сожженного ген-

консульства США в Бенгази флага «Аль-Каиды» еще раз показало, что здесь имеет место абсолютно иное явление.

• **Введение информации целыми блоками:** непонятные большинству населения проблемы (типа «валютного коридора») по существу не поддаются собственному осмыслению и обработке, они входят в массовое сознание и фиксируются в памяти комплексным стереотипом. Повторяемость таких тем ведет к их блочному запоминанию с управляемым контекстом. В политическом пространстве России и Украины в течение нескольких лет таким информационным блоком было «вступление в ВТО», исключительно для Украины – «евроатлантическая интеграция».

Существует очень широкий набор форм, методов и технологий антропогенных ИСО. Наиболее характерные среди них такие:

- дезинформирование;
- пропаганда;
- распространение слухов;
- диверсификация общественного сознания;
- создание инфологем;
- метод отрицательных групп сортировки;
- продолжение через медиаторов;
- фальшивый выбор;
- инициирование информационной волны;
- метод отвлечения;
- метод резонанса.

Рассмотрим их подробнее.

*Дезинформирование* – форма ИСО, которая специализируется на обмане или введении объекта воздействия в заблуждение относительно подлинности намерений для побуждения его к запрограммированным субъектом ИСО действий.

Исторический опыт свидетельствует, что существуют разные методы проведения мероприятий по дезинформи-

рованию, каждый из которых имеет положительные и отрицательные черты. Конкретный выбор того или иного метода непосредственно зависит от оперативной обстановки, складывающейся на конкретном участке политической активности, поставленных заданий и т. п. Чаще всего в мировой практике применяются такие методы:

- тенденциозное изложение фактов – вид дезинформирования, заключающийся в предубежденном освещении тех или иных фактов или другой информации относительно событий с помощью специально включенных правдивых данных в определенные промежутки времени. Как правило, с помощью этого метода объекту воздействия дозированно поставляется специально сформированная информация, поддерживается напряженное состояние объекта путем постоянного «подбрасывания» новых порций строго ограниченных и дозированных данных в условиях информационного дефицита;

- дезинформирование от «обратного» происходит путем предоставления правдивых сведений в искаженном виде или в такой ситуации, когда они воспринимаются объектом влияния как ложь. Вследствие применения подобных мер возникает ситуация, когда объект фактически знает правдивую информацию о намерениях или конкретных действиях противоположной стороны, но не способен противостоять негативному воздействию;

- терминологическое «минирование» состоит в искажении первичной правильной сути принципиально важных, базовых терминов и толкований общемировоззренческого и оперативно-прикладного характера [40].

В обобщенном виде акции дезинформирования могут проводиться путем использования средств массовой информации, включая собственные информационные агент-

ства, телерадиокомпаний, печатные издания и отдельных «карманных» журналистов, или же созданием видимости случайной утечки закрытой информации.

*Пропаганда* – распространение разных политических, философских, научных, художественных, прочих идей с целью их внедрения в массовое сознание общества и активное использование этих идей в широкой практической деятельности населения. Одновременно к пропаганде относятся сообщения, которые распространяются для осуществления задуманного влияния на общественное мнение, провоцирования запрограммированных эмоций и изменения отношения или поведения определенной группы людей в направлении, прямо или опосредованно выгодном организаторам.

По своей сути пропаганда часто в литературе делится на «белую», «серую» и «черную». Так, «белая» пропаганда отражает откровенно лояльную по отношению к объекту влияния позицию, проводится в полном соответствии с действующим законодательством через любые СМИ официальными каналами без утаивания ее направленности и источника. «Серая» – нелояльна к адресату пропаганды, проводится через СМИ официальными каналами, но с утаиванием ее источника и действительной направленности. «Черная» – ведется от лица несуществующих или специально созданных под соответствующими легендами нелегальных оппозиционных организаций.

Основным методом пропагандистского влияния, по мнению Я. Жаркова, является убеждение – целенаправленное и сознательно организованное воздействие на конкретную массовую аудиторию, апеллирующее к рациональной сфере сознания личности и осуществляемое с целью формирования определенных установок, закрепления или смены прежде усвоенных установок, а в конечном счете – изменения поведения индивида соответственно задуманным целям [69]. Убеждению присущи такие черты: во-

первых, ориентация на рациональный уровень сознания личности. При реализации данного метода влияние на аудиторию осуществляется с обязательным соблюдением четкой логики изложения материала, убедительной аргументации и достоверности фактов, поэтому он нацеливается на мировоззрение, имеющее стойкий, стабильный характер. Во-вторых, – использование вербальных (языковых) средств воздействия. Убеждение адресуется людям, которые обладают более или менее стойкой системой взглядов, сложившейся на основе предыдущего жизненного опыта [69]. В результате пропагандистского воздействия достигается перенесение политических убеждений как бы на самого человека, создается модель принятия решений внутри – или индивидуального лица, или социальной системы в целом. Существует несколько основных разновидностей пропаганды:

- пропаганда образа жизни (социологическая) – натуральный показ достижений, преимуществ, перспектив и т. п. конкретного государства;
- использование средств массовой информации и печатных научных и художественных изданий;
- «резонансная» – корректирующее усиление уже существующих мыслей вместо формулирования и создания новых [40].

*Распространение слухов* – передача разной информации (как правило, неправдивой) среди широких слоев населения, в основном, по неофициальным каналам с целью дезорганизации жизнедеятельности общества и государства или же их отдельных учреждений или организаций. Слухи также определяются как циркулирующая форма коммуникации, с помощью которой люди, находящиеся в неоднозначной ситуации, объединяются, создавая понятную им интерпретацию этой ситуации, сообщая используя при этом собственные интеллектуальные возможности.

*Диверсификация общественного сознания* – распыление, переключение внимания массы и правящей элиты государства на различные искусственно акцентированные проблемы и отвлечение тем самым от актуальных первоочередных задач общественно-политического и экономического развития, решение которых необходимо для нормального функционирования общества и государства.

Методы диверсификации общественного сознания:

- дестабилизация обстановки в государстве или отдельных его регионах;
- активизация кампании против политического курса правящей элиты государства, руководства партии и отдельных лидеров;
- инициирование разного рода скандальных судебных процессов, применение судебных санкций [40].

*Создание инфологем.* Инфологема – это неправдивая, искаженная или неполная информация, представляющая реальные события артефактами, идеологическими мифами, политическими пропагандистскими выдумками. Инфологемы появляются как результат сознательных, целенаправленных манипулятивных воздействий или неосознанных ошибочных убеждений. Инфологемы способны к расширенному самовоспроизведению, самоувеличению количества и группированию в системы. Они формируют картины мира в индивидуальном, групповом и массовом сознании, стойкие стереотипы индивидуального и социального поведения, ценностные установки и ориентации будущих поколений. Инфологемы активны и агрессивны. Они энергично вытесняют достоверную информацию, очень часто оставаясь правдоподобными [160, с. 65–66]. Одной из инфологем периода президентства В. Ющенко в Украине стало толкование его приверженцами голодомора 1932–1933 гг. как геноцида украинцев, т. е. в качестве преднамеренного уничтожения лиц именно этой национальности.



*Метод отрицательных групп сортировки.* Он состоит в том, что некая совокупность взглядов провозглашается единственно правильной, а все владеющие этими взглядами – обладающими определенными ценными качествами и считаются лучше имеющих иную точку зрения. Так, например, в некоторых изданиях настоящими патриотами Украины признают лишь адептов принудительной украинизации населения страны, сторонников одного государственного языка, противников любой производственной кооперации с Россией и т. п.

*Продолжение через медиаторов.* Эффективное информационное влияние на человека оказывают не непосредственно средства массовой коммуникации, а высокоуважаемые, авторитетные люди. В качестве медиаторов в различных ситуациях и для разных социальных групп и прослоек могут выступать неформальные лидеры, политические деятели, представители религиозных конфессий, деятели культуры, науки, искусства, спортсмены, военные и т. д.

*Фальшивый выбор.* Широкой массе предоставляется несколько разных точек зрения, тем не менее, в выгодном свете подается лишь одна – та, которая должна быть воспринята аудиторией положительно [160, с. 73].

*Инициирование информационной волны.* Подразумевается проведение пропагандистской акции такого характера, что она обязательно получит освещение хотя бы в незначительном числе СМИ. И тогда уже не сама акция, а то, что и как о ней сообщили, заставляет значительно большее количество СМИ интересоваться ею. Таким образом возникает определенная волна.

*Метод отвлечения* (метод подмены тезиса) состоит в целенаправленной замене одной информации другой. Назначение новой информации – создать альтернативу и переключить внимание общественности с одной конкретной проблемы на другую.

*Метод коммуникативного резонанса* базируется на использовании способности людей остро реагировать на разные расовые, национальные, социальные, религиозные вопросы, если они непосредственно затрагивают их жизнь. Слово «коммуникативный» подчеркивает построение отношений с аудиторией посредством передачи интересующей ее информации, т. е. такой, которая опирается на потребности, чаяния, ценности, идеалы и стереотипы адресатов. Благодаря этому идеи и представления, уже существующие у получателей информации, существенно активизируются и начинают охватывать и возбуждать все большую массу населения. Таким образом, в конце концов достигается эффект, намного превышающий силу начального информационного импульса. Как считает Г. Почепцов, модель резонансного воздействия должна опираться на следующие составляющие:

- а) утривание уже зафиксированного стереотипа;
- б) перевод его из вербальной в визуальную или событийную форму;
- в) усиление предлагаемого сообщения признаками достоверности, например, путем детализации и т. п. [173, с. 138].

Сугубо информационное влияние на индивидуальное, групповое и массовое сознание осуществляется с помощью каналов распространения и технологий (средств), к которым можно отнести:

- СМИ и специальные средства информационно-пропагандистского назначения;
- глобальные компьютерные сети и программные средства быстрого распространения пропагандистских материалов в сети;
- средства, нелегально модифицирующие информационную среду, на почве которой человек принимает решения;
- средства создания виртуальной реальности [69].

СМИ – наиболее эффективны для осуществления информационного воздействия на массовую аудиторию. Радиовещание достигает практически всех точек мира, а телевидение имеет особое свойство создавать убедительный эффект непосредственного присутствия на месте событий. Отрицательным свойством СМИ является их способность скрывать за мнимой объективностью целенаправленное искажение действительности, формировать виртуальную картину бытия. К специализированным средствам относятся мобильные теле- и радиоцентры, плакаты, открытки и т. п.

Могущественным инструментом информационных воздействий на индивидуальное и массовое сознание стала сеть Интернета. Политические партии и неправительственные организации разнообразных политических вкусов используют ее «за» и «против» своего государства, с целью нападков на политических оппонентов внутри страны, не пренебрегая распространением клеветнической сомнительной информации, манипуляциями с текстом, звуком и видеоизображением. Это позволяет многим индивидуальным или коллективным Интернет-пользователям активно участвовать в массовых информационно-пропагандистских кампаниях разной направленности, создавать виртуальные объединения по интересам, способные превращаться в реальные политические группировки и толпы людей на митингах и демонстрациях (например, события на Болотной площади в Москве в 2012 году).

Средства, нелегально модифицирующие информационную среду, на основании которой человек принимает решения, предназначены вмешиваться в процесс сбора, обработки, хранения и отображения информации. Человек, особенно важно, если это – должностное лицо, принимая решения, целиком полагается на информацию, поставляемую ему компьютером. Поэтому преднамеренные изменения в поступающих информационных массивах и данных приводят к принятию ошибочных решений.

Средства создания виртуальной реальности в качестве имитации действительности в большей мере принадлежат к инструментам психологического воздействия на сознание и подсознание индивида, затягивая его в мир воображаемой жизни. Тем не менее, технологии мультимедиа и виртуальной реальности, соединение реального видеозображения с элементами компьютерной графики применяются также в научно-популярных фильмах, видеопроизведении исторических событий, в программах теле новостей. В этом случае имеет место информационное влияние.

Отдельно позиционируются специфические средства техногенных ИСО, назначение которых – нарушить и парализовать информационные и управленческие системы, обеспечивающие деятельность органов управления государственными и военными объектами, функционирование элементов инфраструктуры и т. п.

Компьютерный «вирус» – это специальная программа, которая без ведома и согласия пользователя присоединяется к программному обеспечению компьютера, уничтожает, нарушает, дезорганизует его функционирование, самораспространяется по сетям связи, вызывает сбои в системе управления и т. п.

«Логическая бомба» – это программная закладка, которая заранее внедряется в микропроцессоры или микросхемы компьютерной памяти и не может быть выявлена программными средствами. В установленное время или по внешнему сигналу «логическая бомба» приводится в действие и начинает уничтожать или искажать программное обеспечение компьютеров информационно-управленческих центров военной или гражданской инфраструктуры, выводя ее из рабочего режима. Примером применения данного вида информационного оружия стал факт невозможности использования Ираком против коалиционных сил приобретенных во Франции систем ПВО. Их про-

граммное обеспечение содержало «логические бомбы», которые были активированы с началом боевых действий [224, с. 430].

«Троянский конь» (разновидность «логической бомбы») – это программа, позволяющая осуществлять несанкционированный доступ к информационным ресурсам противника и хранящимся там данным или их целенаправленное изменение с целью дезинформации.

К другим видам информационного оружия техногенных ИСО относятся средства нарушения информационного обмена в телекоммуникационных сетях, фальсификации информации в каналах государственного и военного управления; средства нейтрализации тестовых программ; разнообразные ошибки, которые сознательно закладываются в программное обеспечение объектов. Отдельную группу образуют средства радиоэлектронной борьбы (радиоэлектронное подавление, радиоэлектронная защита, радиоэлектронное обеспечение) [224, с. 431].

В завершение предлагается характеристика ситуации в информационном пространстве современной Украины, приведенная в конце статьи «Угрозы личности в информационном пространстве» Я. Жаркова – начальника кафедры информационно-психологического противоборства Военного института Киевского национального университета им. Т. Шевченко, поскольку с ней совпадает мнение автора: «Не секрет, что в Украине происходит активная борьба за власть разнообразных партий и течений, причем нередко без правовых или других ограничений. Каждый день мы встречаемся с ложью, которую распространяют некоторые официальные и неофициальные СМИ. При этом сознательно искажается история, разрушаются традиции страны, Вооруженных Сил. Инициаторы этого действия прекрасно понимают, что поле, вспаханное и засеянное враньем, может дать лишь один «урожай» – деградацию страны, истощение духовного и психологического потенциала, ослаб-

ление воли к сопротивлению и даже к выживанию. Можно с полным правом утверждать, что положение в отечественных средствах массовой информации приобрело характер национальной проблемы.

В одном из интервью «Финансовой Украине» ведущий аналитической передачи «Подтекст» Александр Кочура сказал: «Последние 2–3 года прошли под знаком «наката» на наше информационное и духовное пространство очень разнообразных по культурной, религиозной и политической направленности символов. Настало время отделить в этом «бурном потоке» пену от чистой воды. Сегодня многочисленные телепрограммы, публикации, рекламные ролики несут в себе заряд иной духовности, другого образа жизни. Я совсем не страдаю ксенофобией, но самые основы украинского национального менталитета, формировавшиеся на протяжении сотен и тысяч лет, оказались под угрозой. Вечные ценности родной земли, хлебопашества, домашнего очага, терпимости и естественной доброты подменяются другой этикой – ярким попугаем, бейсбольными кепками и лосинами, клубными куртками... неестественной псевдозападной распущенностью и грубым поведением в быту. В сущности, мы получаем не лучшее в западной культуре, а субкультуру подонков западной цивилизации, а также сугубо материальные жизненные ориентиры, от которых сам Запад уже начал отходить».

Не обошел он вниманием и религиозную тематику: «После семи десятилетий государственного атеизма появился шанс вернуть Украине христианские православные ценности. К сожалению, он не был использован – вместо религиозного ренессанса мы получили религиозный раскол, который перерастает в распри. Уже тяжело пересчитать всех патриархов и митрополитов, которые считают свою церковь единственно канонической. Люди начали терять веру в украинское православие. В образовавшийся вакуум хлынули конфессии, в частности секты, секточка,

разные течения, многие из которых несут угрозу психическому здоровью и даже жизни людей. Не говоря уже о хорошо отработанных технологиях воздействия на духовный мир» [69, с. 57].

### **Резюме**

Разновидностью латентной политической деятельности являются информационные войны (ИВ) и информационные спецоперации (ИСО). Информационная война – это комплексное явное или скрытое противоборство в информационной сфере, обусловленное столкновением антагонистических интересов. Она предусматривает действие на массовое и индивидуальное сознание, информационные ресурсы вражеской, нейтральной или дружеской («своей») аудитории с целью получения от нее желательного поведения.

Структурным элементом информационной войны является информационная спецоперация. Информационная спецоперация в латентной политике – ИСО(л) – это специальное воздействие скрытого характера на информационный массив/систему, предпринимаемое с целью решения определенной политической задачи. Объектом ИСО может стать также любой сегмент информационного пространства, в том числе: массовое и индивидуальное сознание граждан; социально-политические системы и процессы; информационная инфраструктура; информационные ресурсы. Основной целью ИСО в политике является получение определенных политических преимуществ (побед) над противниками/соперниками, контроль информационного пространства для ведения информационных атак на врага и эффективной защиты собственной информационной функции от вредных воздействий.

В зависимости от природы объекта воздействия и того, преимущественно какими средствами оно осуществляется,

ИВ и ИСО можно разделить на два основных типа: первый – это антропогенные/когнитивные ИСО, главным объектом информационного влияния которых становятся отдельные лица, разные социальные группы, массовое сознание социума; второй тип – это техногенные ИСО, главным объектом воздействия которых являются технические системы (программное и непосредственно информационное обеспечение; программно-аппаратные и телекоммуникационные средства, каналы связи, осуществляющие циркуляцию информационных потоков, интеграцию комплексов управления и т. п.).

ИСО можно также условно разделять: на стратегические, оперативные и тактические; на внутренние и внешние; по разновидностям противоборствующих сторон; по времени осуществления; по уровню политической структуры; по соответствию законодательству; по направленности; по наличию определенных организационных структур и их функциональному качеству (высокоструктурированные, слабоструктурированные и неструктурированные).

Разные типы ИСО антропогенного характера осуществляются по приблизительно одинаковой схеме, включающей предварительный этап, этап создания информационного повода, этап «раскрутки» информационного повода и этап окончания. Их технологии включают: дезинформирование, пропаганду, распространение слухов, диверсификацию общественного сознания, создание инфологем, метод отрицательных групп сортировки, продолжение через медиаторов, фальшивый выбор, инициирование информационной волны, метод отвлечения и метод резонанса.

К числу специфических средств техногенных ИСО относятся компьютерные «вирусы», «логические» бомбы, «троянский конь» и другие инструменты радиоэлектронной борьбы и нарушения информационного обмена.



---

## Глава 10. Психологические войны и спецоперации

### 10.1. Сущность и признаки ПСО

Один из видов латентной политической практики – это психологическая война и психологические операции. С четким определением дефиниций «психологическая война» и «психологические операции» иногда возникают проблемы, поскольку:

- «война» в традиционном представлении подразумевает кровопролитие. Из-за этого некоторые специалисты избегают термина «психологическая война», предпочитая ему понятия «психологическое противоборство» или «психологическая операция»;

- наблюдается дублирование или отождествление категорий «информационная война», «психологическая война» и «информационно-психологическая война»; «информационная операция», «психологическая операция» и «информационно-психологическая операция», о чем уже говорилось в предыдущей главе.

В официальном документе Минобороны США – Полевом уставе Вооруженных Сил FM 33-1 «Психологические операции» содержится такое определение: «Психологические операции – это проводимая в мирное или военное время плановая пропагандистская и психологическая деятельность, рассчитанная на иностранные враждебные, дружественные или нейтральные аудитории с тем, чтобы влиять на их отношение и поведение в благоприятном направлении для достижения как политических, так и военных национальных целей США».

Проанализировав практику психологических влияний на население, можно сделать вывод, что **психологическая война / психологическое противоборство – это специфический вид общественной деятельности, особенностью которого является обусловленное антагонизмом**

**интересов комплексное применение разнообразных средств** (пропагандистских, военных, политических, дипломатических, экономических, психологических, химических, физических и т. п.) **прямого или косвенного воздействия на эмоционально-психологическую сферу людей** (мысли, расположение духа, чувства, волю) **с целью получения желательного поведения.** Указанный феномен может иметь место в процессе межгосударственного противоборства (в частности – военных действий) или острого политического, экономического и культурного соперничества элементов социальной системы и включает как скрытые, так и открытые компоненты. Структурно этот комплекс охватывает совокупность отдельных психологических операций, которые, впрочем, могут осуществляться и в формате единичных акций.

По своей природе **психологическая спецоперация в латентной политике – ПСО(л) – является скрытым воздействием на людей с целью изменения в желательном направлении их психологических характеристик, а также массовых настроений, элементов общественного сознания для достижения конкретных политических результатов.**

Главными признаками ПСО служат:

- искажение сознания объекта воздействия;
- как правило, скрытость механизма влияния (особенно в мирное время);
- использование психофизиологии человека для достижения цели психологического воздействия.

Весьма точно сущность профессионально организованных психологических операций выражена в установках древнекитайского философа и военного деятеля Сунь-цзы. Они сводятся к следующему: 1. Разлагайте все хорошее, что имеется в стране вашего противника. 2. Вовлекайте видных деятелей противника в преступные дела. 3. Подорывайте престиж руководства противника и выставляйте его

в нужный момент на позор общественности. 4. Используйте в этих целях сотрудничество с самыми подлыми и гнусными людьми. 5. Разжигайте ссоры и столкновения среди граждан враждебной вам страны. 6. Подстрекайте молодежь против старых. 7. Мешайте всеми средствами работе правительства. 8. Препятствуйте всеми средствами нормальному снабжению вражеских войск и поддержанию в них порядка. 9. Сковывайте волю воинов противника песнями и музыкой. 10. Делайте все возможное, чтобы обесценить традиции ваших врагов и подорвать их веру в своих богов. 11. Посылайте женщин легкого поведения с тем, чтобы дополнить дело разложения. 12. Будьте щедры на предложения и подарки для купли информации и пособников. 13. Вообще не экономьте ни на деньгах, ни на обещаниях, так как они приносят прекрасные результаты [Цит. по: 103, с. 6].

Указанные принципы по сей день используются организаторами психологических спецопераций и войн. По мнению В. Крысько, известного специалиста в области психологических войн, чьи разработки составляют основу значительного количества исследований ПСО, в *повседневном понимании* термин «психологическая операция» означает стихийное, неквалифицированное использование средств общения и механизмов социально-психологического воздействия одними людьми против других людей с целью подчинения их себе или создания благоприятных условий для своего существования и деятельности. Психологическая операция в таком виде существует (применяется) столько времени, сколько существует сам человек. Однако в далеком прошлом люди умели влиять друг на друга только в процессе непосредственного общения, оказывая воздействие на своих собеседников посредством слов, интонации, жестов, мимики. Со временем способы влияния на человеческое сознание стали более разнообразными, действенными и изощренными благодаря накопленному за тысячелетия практическому опыту, а

также вследствие научной разработки специальных технологий общения, взаимодействия и управления людьми [103, с. 6–7].

Разработки по психологическому воздействию, осуществлявшиеся под контролем и при непосредственном участии спецслужб, известны еще с конца XIX – начала XX века, их активно использовали во время Первой мировой войны как коалиционные англо-франко-русские войска, так и Германия. В СССР они были связаны с работами В. Бехтерева «Коллективно-рефлекторное внушение», «Коллективная рефлексология», «Внушение и его роль в общественной жизни», «Внушение и толпа»; в Германии – с научным обеспечением геббельсовской пропаганды; в США – с заинтересованностью первого директора созданного в 1941 году Управления стратегических служб США (предшественника Центрального разведывательного управления) генерал-майора У. Донована в специальных методах воздействия на человеческую психику. Одним из первых его шагов было поручение доктору У. Лангеру составить психологический портрет Гитлера с целью выяснения: чем руководствуется фюрер при принятии своих решений. Портрет фюрера был «сверстан», подготовили к нему и сопроводительную записку. Лангер позднее гордился, что его предвидения сбылись. Он предсказал Гитлеру следующее: «С каждым поражением Германии фюрер будет все более приходить в психическое расстройство, на этой почве он скорее способен совершить самоубийство, чем принять милость победителя и сдаться в плен». Шеф УСС Донован продолжал активно исследовать все возможные варианты воздействия на мозг человека, стремясь подчинить его волю. Донован отдал приказ создать специальные тесты для определения характеристик личности человека. Именно в соответствии с этим распоряжением Г. Мюррей (*H. Murray*) разработал широкоизвестный тематической апперцептивный тест (ТАТ). Методику Мюррея

ЦРУ усовершенствовало и вскоре подобрало доктору замену – молодого, перспективного психолога из Оклахомы Дж. Гиттинберга, перед которым поставило задачу создать «полиграф» – детектор лжи. Сегодня подходы, определенные Мюрреем, его коллегами и последователями, с соответствующими доработками активно используются специалистами по построению психологического профиля личности по видео- и аудиоматериалам для прогноза поведения индивида в той или иной ситуации.

Применение технологий психологического воздействия характерно для:

- политической деятельности отдельных лиц, группировок, партий, движений;
- избирательных кампаний кандидатов на разнообразные выборные должности;
- рекламной деятельности коммерческих фирм;
- борьбы индивидов (и малых групп), соперничающих за лидерство в производственных, научных и других коллективах;
- политического, экономического или культурного противостояния конфликтующих между собой этносов;
- переговорного процесса между конкурирующими фирмами или организациями [103, с. 7].

## 10.2. Виды ПСО

Раскрывая суть ПСО, следует остановиться на их **разновидностях**. Психологические спецоперации бывают разных видов, которые, в свою очередь, классифицируют по сферам влияния, срокам, условиям осуществления и направленности.

*По сфере влияния психологические спецоперации делятся на:*

1. *Внутренние ПСО*, которые осуществляются внутри собственного государства и имеют объектом его население.

Субъектами таких психологических спецопераций могут быть: правящая элита, отдельная партия, отдельные группировки элит или даже отдельные лица. Внутренние психологические спецоперации могут осуществляться в нескольких направлениях:

- относительно собственного населения в целом (ПСО, направленные на получение электоральной поддержки; ПСО с целью одобрения населением осуществляемой политики; ПСО, направленные на формирование положительного имиджа среди населения; ведение избирательной кампании сквозь призму психологических спецопераций; распространение чувства недоверия или вражды к отдельным группам населения и политическим силам, к определенным странам и народам);
- относительно конкурентов (ПСО, направленные на дискредитацию правящей верхушки конкурирующей структуры; ПСО, направленные на введение конкурентов в заблуждение, распространение дезинформации относительно целей, стратегии, программы, времени проведения мероприятий и т. д.; ПСО, направленные на распространение среди сторонников соперника настроений разочарования, пессимизма и пассивности);
- относительно сторонников (ПСО, направленные на закрепление поддержки, уверенности в победе).

Например, в Украине противоборство в плоскости психологических спецопераций, не утихавшее с момента провозглашения независимости, после «оранжевых» событий 2004 г. заметно активизировалось. В борьбе за власть бывшие соратники по Майдану настойчиво применяли ПСО для создания в стране соответствующего их тайным замыслам нравственно-психологического климата. Они почти принудительно добивались коренного изменения

общественных настроений и ориентаций той части населения, которая была не согласна с их идеологическими доктринами и политическим курсом, разжигали эмоции и нетерпимость среди своих приверженцев. Многие из указанного выше было достигнуто благодаря использованию органов власти и административного ресурса. Последовавшие и будущие перестановки сил во властной верхушке не избавляют и долго еще не смогут освободить окончательно украинское общество от проблем, ставших наиболее благодатной почвой для ПСО:

- пересмотр и мифологизация истории украинского народа с внедрением в сознание людей стереотипа русского Зла и психологии вечной жертвы (царского угнетения, советской оккупации, террора, геноцида и т. п.);

- неразборчивое прославление всего, даже преступного, что имеет хотя бы какое-то отношение к движению за независимость Украины, в т. ч. героизация образа ОУН-УПА, намеривавшейся создать в Украине государство фашистского толка;

- игнорирование языковых и этнических реалий Украины, насаждение негативных чувств к русскому языку и культуре, запугивание русскоязычием;

- лишение украинцев ощущения причастности к общему многонациональному подвигу народов СССР в победе над гитлеровской Германией, националистическая/расистская идеология которой предусматривала уничтожение в конечном итоге «неполноценных», в т. ч. славянских, рас или превращение их в рабов, сохраняемых в количестве, минимально необходимом для обслуживания Третьего рейха, как это планировалось в отношении Украины;

- противопоставление граждан Украины по территориально-языковым признакам и создание на этой почве обидных и унижительных образов-стереотипов;

- стремление оторвать православных украинцев от православных россиян, полностью расколоть духовную основу большинства украинцев – православную церковь;
- искажение чувства толерантности в массовом сознании, культивирование настроений нетерпимости, мести и реванша.

Вот как об этом пишет директор Института археологии НАН Украины, академик П. Толочко: «...В Украине происходит ползучая национал-радикальная экспансия. Власть, а вместе с ней и общество теряют нравственность. То, что было святым на протяжении многих исторических периодов, сегодня очерняется и стирается из памяти. На первый план выходят новые герои, новые идеологические принципы. К величайшему сожалению, и неонацистские.

Я был шокирован фразой одного национал-радикального деятеля на закладке памятника жертвам голодомора 1932-1933 гг. в Запорожье. Она кажется невероятной в XXI столетии. «Пришло наше время, и Днепр станет красным от крови жидов и москалей».

И наша беда не только в этом людоеде, а и в тех, кто стоял рядом с ним. Там были видные работники запорожских администраций – областной и городской, представители интеллигенции, и никто не сказал: «Что же ты, мужик, делаешь!»

До сих пор нет соответствующей реакции власти на факт популяризации в одной из элитных школ Киева национал-социалистической идеологии Гитлера. Одна вельможная дама будто бы сказала: «Ах, если это правда, я заберу из этой школы своих детей». Не правда ли, радикальное решение проблемы?

Убирать надо не детей, а тех, кто их учит. Но кто же это сделает? Да и иностранный директор этой школы, наверное, не видит в этом ничего плохого. Ведь его педагогические новации лежат целиком в русле официальной позиции нашей «оранжевой» власти. Президент Ющенко выдал пять указов, которыми реабилитируются воины УПА, сотрудничавшие с фашистами. Одному из них – гауптштурмфюреру СС Р. Шухевичу – он даже присвоил звание Героя Украины.

Посмотрите, как решается в Украине проблема государственного и этнонационального развития. Каждая политико-экономическая корпорация строит собственное государство. Донеччане – свое, галичане – свое. Единого общенационального проекта просто не существует в природе.

Никто не хочет понять, что Украина может быть лишь такой, которой сложилась в процессе продолжительной эволюции: разноязыч-



ной, многоконфессиональной, многокультурной. Старание сделать из нее большую Галицию или большой Донбасс ничего, кроме вреда, не принесет. Нельзя ломать людей через колено. Все, а не только какая-то часть людей должны чувствовать себя комфортно в Украине.

Еще одна наша беда связана с нежеланием брать на себя ответственность за **свою прошлую историю**. Все, что было плохого в ней, – это, дескать, принесли нам «вороженьки» – монголо-татары, литовцы, поляки, россияне. И живем мы надеждами, что они вот-вот пропадут, «как роса на солнце», и тогда уже заживем. А пока что проклinaем Российскую империю, Советский Союз, которые в течение веков измывались над несчастными украинцами.

Но если бы мы были честными, то должны были бы признать, что к созданию этих государственных структур приложили руку и украинцы. Это Феофан Прокопович, который был идеологом у Петра I, братья Разумовские у Елизаветы и Екатерины, В. Кочубей у Николая I, А. Безбородко у Александра II.

А разве советскую власть только Муравьев принес на своих штыках? А что, не было Боженко, Щорса, Ворошилова, Коцюбинского, Пархоменко и других украинских революционных деятелей? И разве не были социалистами отцы-основатели Украинской Народной Республики Петлюра и Грушевский? Так почему же мы ни за что не хотим отвечать? Государственный народ не может исповедовать психологию вечной жертвы.

В сфере украинско-российских отношений у нас полный провал. Я много раз говорил, что без восточнославянского содружества, без тесных добрососедских отношений с Россией Украина как самодовлеющее государство может и не состояться. С Россией у нас общая тысячелетняя история, этническая родственность, веками налаженные культурные и экономические связи, в конце концов, почти полуторатысячекилометровая общая граница. Разве можно от всего этого отмахнуться? Как можно называть русский язык и литературу иностранными? Это вообще какое-то скудоумие власти. В Украине даже по последней переписи 8,5 млн. граждан идентифицируют себя этническими русскими. Как же можно относиться к ним как к иностранцам?

Как можно пренебрегать деятелями русской культуры, прославившими нашу историю, культуру и даже идеологию» [221].

Противоположная сторона, как и следует ожидать, не соглашается с критикой в ее адрес. Но вместо представления убедительных научных аргументов она часто подме-

няет патриотизм – национализмом, системно и всесторонне освещенные (т. е. в совокупности их положительных и отрицательных качеств) события прошлого – идеологически обусловленными конъюнктурными мифологемами, опору на исторические источники и рациональные оценки – массой отрывочных воспоминаний, обращением к родственным чувствам, преданностью памяти предков и т. п. Таким образом используются элементы психологического уровня, преимущественно эмоции, которые, впрочем, тоже надо брать во внимание.

Так, например, в 2007 году в одном из интервью на тот момент член фракции Партии регионов в Верховной Раде народный депутат А. Герман, отвечая на вопрос о ее отношении к Р. Шухевичу – гауптштурмфюреру СС и заместителю командира батальона «Нахтигаль» – сказала: «Мое мнение может не совпадать с мнением коллег по фракции, но лично для меня Роман Шухевич – главнокомандующий УПА, армии, которая воевала за независимость Украины. И я не могу назвать «фашистом» Шухевича... На этом я выросла, воспитывалась, и не могу отбросить, забыть, отречься лишь потому, что я во фракции «Регионов». Не могу отказаться от того всего, что мне дорого, – от земли, где родилась, от тех ценностей, которые там есть. Понимаете, меня воспитывали на повстанческих песнях. А старшую сестру моего отца на 10 лет отправили в Воркуту лишь за то, что шестнадцатилетней девчушкой она носила в лес партизанам еду. Я не могу отказаться от памяти моих родных, даже если за это мне завтра скажут: «Иди прочь из партии!» («2000». – 2007. – №48).

*Внешние ПСО*, которые проводятся в сфере международной политики и имеют целью распространение на международной арене взглядов, отвечающих интересам своего государства и иницилирующих поддержку его политики другими странами. Такие ПСО осуществляются на международной арене, и их объектом являются государства как отдельные единицы международной политики. Субъектами же внешних психологических спецопераций могут быть как отдельные государства, так и международные организации. Внешние ПСО также можно разделить на несколько направлений:

- относительно дружеских стран (ПСО с целью закрепления доброжелательности и намерений развивать искренние взаимоотношения);
- относительно стран, которые настроены нейтрально (ПСО, направленные на обеспечение поддержки собственной политики среди нейтрально настроенных стран; ПСО, направленные на превращение нейтральных стран в союзников и т. д.);
- относительно недружеских государств (ПСО, направленные на дискредитацию страны-противника перед мировым сообществом; ПСО, направленные на введение страны-неприятеля в заблуждение; ПСО с целью дискредитации правящей верхушки страны-неприятеля, подрыва ее авторитета в глазах собственных граждан; ПСО, направленные на поддержку диссидентских и оппозиционных движений внутри враждебно настроенного государства и т. д.).

*По срокам осуществления психологические операции разделяют на:*

1. *Стратегические (долгосрочные)*, которые имеют глобальный характер и осуществляются на протяжении длительного периода времени (от нескольких лет до десятилетий). Эти операции обычно имеют достаточно выраженный политический характер, как правило, являются информационно-пропагандистскими кампаниями, объектом которых может выступать вся мировая общественность, включая, разумеется, население своей страны. Например, западные СМИ на протяжении десятилетий запугивали жителей своих стран «дикарями с Востока», «русским медведем», а у граждан СССР старались посеять недовольство социалистическим порядком, недоверчивое или презрительное отношения к руководителям КПСС. Сегодня некоторые политические силы усиленно нагоняют страх на население Украины инсинуациями о намерении

России возродить Советский Союз. Довольно часто главной целью стратегической ПСО становится подготовка общественного мнения к вооруженным акциям или войне, к репрессиям против политических оппонентов и отдельных социальных групп. Так, в фашистской Германии пропаганда продолжительное время навязывала народу мысль о необходимости слома Версальской системы, а во внутренней политике разжигала ненависть к евреям и антикоммунистические настроения.

2. *Оперативные (среднесрочные) психологические операции*, которые в военном измерении осуществляются по поводу войны в целом или крупномасштабных боевых действий, а в гражданском – относительно определенной политической силы. Их длительность, как правило, укладывается в рамки от нескольких месяцев до одного года – двух лет. Примером может быть кампания «Украина без Кучмы!», развязанная в свое время лишь с целью нагнетания соответствующей психологической атмосферы, поскольку противоречила конституционным нормам и легитимным процедурам смены руководства страны.

В период событий в зоне Персидского залива (1991–1992 гг.), на этапе развертывания коалиционных войск основные усилия их ПСО оперативного уровня были направлены на налаживание хороших отношений между местным населением и военнослужащими многонациональных сил. Объясняется это тем, что США и их партнеры по коалиции из числа западноевропейских стран впервые вели крупномасштабные боевые действия в непривычной для себя обстановке арабского и мусульманского окружения [176].

3. *Тактические (краткосрочные) психологические операции*, которые проводятся для поддержки конкретных мероприятий правительства, политических партий, общественных движений или боевых действий своих войск и имеют продолжительность от нескольких дней до несколь-

ких недель. Их основное психологическое воздействие направлено, как правило, на разжигание национально-этнических, конфессиональных (религиозных), социально-политических и других противоречий. На внутривнутриполитической арене их чаще всего применяют во время избирательной кампании, с целью отвлечения внимания общественности от просчетов правительственной политики, привлечения людей к массовым политическим акциям на манер «оранжевых» событий и т. п. На начальном этапе операции США против Гренады (октябрь 1983 г.) главной задачей ПСО тактического уровня было обеспечение действий частей и подразделений по захвату острова путем побуждения сопротивляющихся местных солдат к сдаче оружия, а также предотвращение участия в вооруженной борьбе гражданского населения [154].

*По времени осуществления психологические операции делятся на:*

1. *Психологические операции в мирное время.* Это почти аналог стратегических психологических операций. Разница лишь в том, что они носят менее глобальный характер. Среди ПСО данного вида преобладают внутривнутриполитические, отражающие коллизии борьбы за власть и ее использование.

2. *Психологические операции в военное время.* Они отличаются подчиненностью реалиям военных действий, прежде всего максимальной шириной спектра применяемых видов, методов, способов и приемов психологического воздействия, разнообразием и максимальной концентрацией его средств, опорой на широкое использование психогенных факторов. Кроме того, эти операции, в свою очередь, делят на подвиды: проводимые в обороне, в наступлении, в тылу неприятеля и в своем тылу, в ходе деятельности войск специального назначения. На внутренней арене эти ПСО в одних случаях выражаются в поисках «пятой колонны», разжигании патриотической

ненависти, шпиономании, а в других – во внедрении в сознание масс идеи сплоченности всех вокруг правительства.

3. *Психологические операции в ходе миротворческой деятельности.* Они проводятся в интересах предотвращения военных конфликтов или для их прекращения. Как правило, эти операции носят открытый характер и должны санкционироваться ООН [103].

Разделение ПСО по времени осуществления имеет особое значение для специалистов, занимающихся психологическими операциями.

*По направленности психологические операции разделяют на:*

1. *Психологические операции против политических противников в своей стране.* Так, на протяжении 2008 г. украинское общество неоднократно становилось свидетелем взаимных обвинений в популизме, коррумпированности, некомпетентности, использовании власти в собственных интересах и т. п. – Президента Украины Ющенко и его Секретариата, с одной стороны, и премьер-министра Тимошенко и лиц из ее окружения – с другой. Президент также осуществлял психологическое давление на парламент, а партии применяли ПСО друг против друга. В России в 2012 году мощным психологическим наступлением на Кремль инициаторы и участники т. н. «болотных» митингов и манифестаций оппозиции пытались заставить власти отменить итоги выборов в Госдуму и провести досрочные выборы в парламент и президента.

2. *Психологические операции против гражданского населения другой страны.* Психологическое воздействие на население какой-нибудь страны может осуществляться «мягко», т. е. гуманными средствами, для того чтобы вызвать положительное отношение к своей стране и своим войскам, и «жестко», с использованием всего арсенала способов и приемов влияния на общественное сознание

людей с целью дезориентации. Эти операции являются прелюдией и дополнением вооруженной борьбы.

Например, в ходе миротворческой операции американских вооруженных сил в Сомали в 1995 году с подачи кланового лидера Муххамеда Айдида был организован показ по телевизионным каналам фотографий сомалийцев, волочивших трупы американских военнослужащих по улицам Могадишо. В результате отрицательной реакции населения США американское руководство было вынуждено в спешном порядке завершить свое пребывание в Сомали и вывести войска [220].

3. *Психологические операции против вооруженных сил противника.* Психологическое воздействие в ходе данных операций ориентировано преимущественно на «прокручивание» в сознании военнослужащих противника разных вариантов двух традиционных тем: а) усиление страха быть убитым или раненым, остаться калекой на всю жизнь; б) разжигание ненависти к тем, кто в тылу, и наоборот. Примером может быть факт деморализации иракских войск вооруженными силами США во время проведения операции «Буря в пустыне». Сюда же можно отнести ПСО, направленные против командования войск неприятеля, имеющие целью дезориентацию командного состава неприятеля, вселение ему мысли о неизбежности поражения, нарушение его самообладания и на этой основе побуждение к действиям, наносящим вред своим войскам. Например, руководство Ирака во время кризиса в Персидском заливе полагало, что США будут использовать свои военно-воздушные силы лишь ограниченное время и исключительно перед проведением наземных операций. Американцы же продолжали авиационные налеты непрерывно сорок суток, что, наряду с другими неожиданностями, фактически деморализовало иракское командование.

4. *Психологические операции по содействию оппозиционным силам и диссидентским движениям.* Они проводят-

ся как в мирное, так и в военное время. Психологическое воздействие, которое осуществляется, направлено на создание благоприятных условий, моральной и другой поддержки оппозиционным силам и диссидентским элементам. Наиболее эффективно в этом плане срабатывают призывы к «плюрализму», «свободе слова», «свободе инакомыслия», «демократии» и т. п.

5. *Психологические операции по осуществлению культурной экспансии и диверсий.* Некоторые государства сознательно стремятся распространять свои «культурные» идеалы, ценности и принципы среди населения других стран. В конечном итоге это приводит, с одной стороны, к установлению моральной зависимости вторых от первых, а с другой стороны – содействует разрушению устойчивых культурно-этнических представлений в обществе, приводит к деградации национального сознания. По этой причине многие народы всерьез встревожены масштабами вторжения в их национальную культуру западной (преимущественно американской) массовой культуры.

6. *Консолидирующие психологические операции.* Они проводятся в интересах психологического воздействия на население нейтральных и дружеских стран, а также на население своего государства.

Психологические операции в нейтральных странах имеют целью заставить их население лояльно относиться (активно поддерживать) к государствам-союзникам, выступающим против реального или потенциального противника [154].

Принципиальным заданием ПСО является создание предпосылок для достижения намеченных военных, политических, экономических и культурных целей с минимальными человеческими и материальными потерями. Если же рассматривать **цели и задачи ПСО** сообразно времени осуществления, то нужно указать, что их можно классифицировать по разным признакам.



## **Цели и задачи психологических спецопераций в мирное время**

В мирное время основная цель внешних ПСО заключается в том, чтобы путем воздействия на морально-политическое и психологическое состояние населения и вооруженных сил неприятеля предотвратить военный конфликт (или подготовить его) невоенными средствами [103]. Внутренние ПСО подчиняются борьбе разных политических сил за власть или ее удержание, реализацию определенных целей.

*Основные долгосрочные (стратегические) задачи внутренних и внешних ПСО мирного времени:*

- обеспечивать доверие и поддержку населением собственной страны своей политической партии;
- подвергать критике деятельность политического руководства и лидеров страны с позиции оппозиционных сил;
- дискредитировать политические теории, доктрины, концепции, взгляды руководства партий-соперников;
- добиваться ослабления морально-политического потенциала электората соперников;
- формировать среди населения отрицательное отношение к возможному приходу к власти политических конкурентов;
- разжигать вражду между различными группами сторонников политических оппонентов;
- пропагандировать преимущество политической программы своей партии;
- организовать эффективное противодействие психологическим операциям противника;
- призывать общественность других стран к сдерживанию воинственных настроений военно-политического руководства государства-неприятеля;

- распространять на международной арене взгляды, отвечающие интересам своего государства;
- изменять массовое сознание населения страны-неприятеля в свою пользу;
- формировать международное доверие к политике своего государства, доброжелательное отношение к ее вооруженным силам;
- вносить недоверие и раскол в коалицию враждебно настроенных государств.

В качестве примера успешной стратегической ПСО на уровне ПВ можно вспомнить ту, которую осуществили США против СССР. Перспективу ее очертил А. Даллес узкому кругу лиц на заседании Совета международных отношений (СМО) еще в конце Второй мировой войны. Относительно Советского Союза в тезисах его выступления было сказано: «...Посеяв там хаос, мы незаметно подменим их ценности на фальшивые и заставим их в эти фальшивые ценности верить. Как? Мы найдем своих единомышленников, своих союзников и помощников в самой России.

Эпизод за эпизодом будет разыгрываться грандиозная по своему масштабу трагедия гибели самого непокорного народа, окончательного, необратимого угасания его самосознания... Литература, театры, кино – все будет изображать и прославлять самые низменные человеческие чувства. Мы будем всячески поддерживать и поднимать так называемых художников, которые станут насаждать и вдальблывать в человеческое сознание культ секса, насилия, садизма, предательства, – словом, всякой безнравственности. В управлении государством мы создадим хаос и неразбериху... Мы будем незаметно, но активно и постоянно способствовать самодурству чиновников, взяточников, беспринципности... Честность и порядочность будут осмеиваться и никому не станут нужны, превратятся в пережиток прошлого. Хамство и наглость, ложь и обман, пьянство и наркомания, животный страх друг перед дру-

гом и беззастенчивость, предательство, национализм и вражду народов, прежде всего вражду и ненависть к русскому народу, – все это мы будем ловко и незаметно культивировать, все это расцветет махровым цветом... И лишь немногие, очень немногие будут догадываться или даже понимать, что происходит. Но таких людей мы поставим в беспомощное положение, превратим в посмешище, найдем способ оболгать...» [13, с. 8–9]. Победа в этой ПВ стала одним из важнейших (если не важнейшим) внешних факторов разрушения советской политической системы, поскольку обеспечила кардинальное изменение массового сознания, массовой политической культуры советских людей. Что касается канала, по которому приведенный секретный материал попал в Советский Союз, то высказываются предположения о причастности к этому или жены президента США, или его личного секретаря [246, с. 10]. Есть, правда, сомневающиеся в достоверности данной цитаты. Тем не менее, даже если текст сказанного Даллесом передан не совсем точно, сущность стратегии американской ПВ против СССР нашла в нем адекватное отражение.

### **Цели и задачи психологических спецопераций в военное время**

В военное время основная цель ПСО состоит в том, чтобы подорвать моральный и боевой дух личного состава вооруженных сил и населения страны-неприятеля, консолидировать политические силы собственной страны, укрепить боевой дух ее военнослужащих и психологическую стойкость гражданского населения, практическими действиями партии достичь роста ее популярности.

*Основные стратегические задачи:*

- убеждать собственное население в могуществе своих вооруженных сил;
- создавать благоприятное представление относительно хода дел на фронте;

- формировать единство разных социальных, религиозных, этнических групп страны, готовность к героизму во имя победы;
- нейтрализовать пацифистские настроения среди граждан своей страны;
- исподволь сеять недоверие к политическим противникам/конкурентам;
- добиваться роста поддержки и популярности своей партии, пропагандировать ее вклад в дело победы над врагом;
- заручиться поддержкой нейтральных государств и добиться появления в их среде враждебного отношения к неприятелю;
- подрывать доверие к военно-политическому руководству государства-противника, дискредитировать его внутреннюю и внешнюю политику;
- нейтрализовать вражескую пропаганду, направленную на свое население и военнослужащих;
- сеять сомнения среди населения и личного состава войск неприятеля относительно целесообразности боевых действий.

### **Цели и задачи психологических спецопераций в послевоенный период**

В послевоенное время мероприятия ПСО осуществляют в основном для закрепления результатов своей победы над неприятелем (или для нейтрализации результатов его победы), получения максимальной выгоды для политической партии от участия в борьбе за победу. Среди основных задач, решаемых в это время, можно, в частности, выделить такие:

- разъяснение итогов вооруженного конфликта среди своих и чужих граждан;
- окончательный подрыв доверия граждан и военнослужащих неприятеля к их военно-политическому руководству;

- содействие мероприятиям по стабилизации общественно-политической ситуации в побежденном государстве;

- дискредитация плохо проявивших себя во время военных действий общественных, военных и других деятелей из лагеря политических соперников;

- широкое освещение собственного вклада в дело победы, усиление популярности своей партии и поддержки ее в обществе.

Гражданское население любой страны менее идеологизировано, чем военнослужащие, поэтому оно поддается даже слабому психологическому давлению. Психологические операции против гражданского населения другой страны ведут с намерением внедрить в его сознание идеи и взгляды, которые снижают готовность людей активно участвовать в войне, расшатывают их морально-политическое единство, заставляют выступать против войны. От собственного же населения стремятся получить максимальную сплоченность, мобилизованность и способность к возможным жертвам.

**К особым задачам психологического воздействия на гражданское население, в частности, относятся такие:**

*При воздействии на население враждебно настроенного государства:*

- изображение ужасных последствий войны на хозяйственно-бытовом уровне;

- дискредитация военно-политического руководства неприятеля и распространение недоверия к нему;

- запугивание населения, ведущее к неспособности осуществлять свои гражданские обязанности в полном объеме;

- критика популярных политических и военных лозунгов и распространение настроений разочарования;

- провоцирование массовых психозов;
- побуждение людей к противодействию своему правительству и вооруженным силам;
- разжигание противоречий между различными группами и слоями населения;
- нравственно-психологическая поддержка оппозиционных сил и движений.

*При воздействии на население своей страны:*

- консолидация всех слоев и групп населения вокруг руководства страны в поддержку его политики;
- укрепление политических позиций конкретной политической силы среди широких слоев населения;
- формирование положительного отношения к так называемым «непопулярным мерам», необходимым в определенных условиях;
- критика пацифизма и пораженчества;
- дискредитация оппозиции и инакомыслия;
- противодействие пропаганде неприятеля [103].

### 10.3. Психологическое воздействие и его виды

**Психологическое воздействие** – это влияние на людей (на отдельных индивидов и на группы), осуществляемое с целью изменения идеологических и психологических структур их сознания и подсознания, трансформации эмоциональных состояний, стимулирования определенных типов поведения [103]. Как указывает В. Крысько, оно может осуществляться различными способами. Во-первых, собственно психологическими средствами. Например, в предвоенный период правительство любой страны с помощью средств массовой информации или другими путями стремится сформировать у своего народа патриотические взгляды и убеждения, обеспечить в массовом сознании приоритет целей государственной по-

литики. В то же время возможный неприятель старается ввести в сознание населения этого государства выгодные только ему, противоположные по направленности идеи и настроения. Например, разжигает националистические предрассудки, неудовлетворенность политическими или экономическими мерами правительства. В результате в сознании людей происходит борьба мотивов, которая часто ведет к снижению уровня нравственно-психологического состояния населения. Так делали все мировые государства накануне Первой и Второй мировых войн, в ходе разнообразных вооруженных конфликтов (в Корее, Вьетнаме на Ближнем Востоке и т. п.).

Во-вторых, психологическое воздействие может осуществляться военными средствами. Например, Советский Союз с целью психологического давления размещал свои войска и ракеты возле границы с Китаем, во Вьетнаме, на территории Кубы. СССР и США неоднократно пытались достичь своих политических целей с помощью демонстрации военной силы. Один из классических примеров психологического давления с помощью военного демарша – отправка к берегам Гаити 20 боевых кораблей ВМФ США в 1994 г. Захватившая там власть хунта генерала Седраса, ощущая, с одной стороны, психологическое давление мировой общественности, обработанной США, а со второй – учитывая прямую угрозу применения военной силы, вынуждена была передать рычаги управления свергнутому ею президенту Аристиду [174]. Еще два примера – систематическая бомбардировка авиацией США объектов на территории Ирака (1991, 2003), применение авиации НАТО против Югославии (1999) и Ливии (2011). Порой дело не ограничивалось только демонстрацией силы, после нее пускалась в ход военная машина.

В-третьих, для психологического воздействия может использоваться система торговых и финансовых санкций, направленных на экономический подрыв потенциального

неприятеля. Так, экономические санкции (в том числе и от лица ООН) против Ирака, Югославии, Кубы, Ливии, Судана и ряда других стран должны были послужить причиной значительного снижения уровня жизни большинства населения, многочисленных бытовых трудностей, роста заболеваний, недоедания и, как следствие, массового недовольства граждан существующим положением дел.

В-четвертых, психологическое воздействие может осуществляться исключительно политическими средствами. Например, проведенный в Москве в январе 1999 года демонстративный марш членов националистической организации А. Баркашова «Русское национальное единство» вызвал общую полемику между представителями разных политических сил России и усилил противостояние между ними.

В-пятых, психологическое воздействие может осуществляться психотропными, психотронными средствами и т. п. [103, с. 9–10] .

Систему закономерностей психологического воздействия ПСО структурно можно разделить на три блока:

*1. Общие закономерности психологического воздействия:*

- если психологическое воздействие направлено в первую очередь на потребностно-мотивационную сферу людей, то его результаты в первую очередь повлияют на направленность и силу побуждений (влечений и желаний) людей;
- когда под прицелом оказывается эмоциональная сфера психики, то это отражается на внутренних переживаниях, а также на межличностных отношениях;
- соединение воздействий на обе названные сферы позволяет влиять на волевую активность людей и таким образом управлять их поведением;
- влияние на коммуникативно-поведенческую сферу (специфику взаимоотношений и общения) позволяет



создавать социально-психологический комфорт и дискомфорт, заставлять людей сотрудничать или конфликтовать с окружающими;

– в результате психологического воздействия на интеллектуально-познавательную сферу человека, т. е. в общей с информационными спецоперациями плоскости, изменяются в нужную сторону его представления, характер восприятия поступающей информации и, в результате, создается нужная «картина мира».

2. *Закономерности формирования и проявления установок*, среди которых для психологических спецопераций наиболее важны следующие:

– если психологическое воздействие имеет целью формирование новых убеждений, взглядов, ценностных ориентаций, а человек в это время элементарно голодает, не устроен, не имеет крыши над головой, болен и т. п., то такое воздействие не приведет к желательному результату;

– независимо от мастерства подачи и особенностей содержания психологического воздействия, оно не будет эффективным, если не отвечает внутренним потребностям человека.

3. *Закономерности изменения установок*. Добиться долгосрочного устойчивого изменения поведения людей в результате психологической спецоперации можно только в той мере, в какой удастся расшатать систему уже существующих у них установок. Затем на этой основе можно сформировать новые установки:

– человеку необходимо объяснить общую направленность процесса изменения его установок;

– трансформация установок успешно проходит тогда, когда психологическое воздействие, осуществляемое в этих целях, соответствует потребностям и ценностям человека;

– изменение установок более вероятно, если содержание воспринятой в ходе психологического воздействия информации отвечает сформировавшимся нормам группового и индивидуального поведения людей, а источник информации вызывает доверие;

– изменение установок оказывается более устойчивым, если окружающая человека действительность подтверждает содержание воспринятой в ходе психологического воздействия информации;

– трансформация установок тем эффективнее, чем активнее используются различные способы психологического воздействия [103].

Если анализировать технологии психологических спецопераций, то для начала следует определиться, что же включает в себя **технология ПСО**. Во-первых, это внесение в сознание индивидов под видом объективной информации сообщений искаженного или скрытого (для определенных политических групп) содержания. Во-вторых, вызывающие страх, тревогу, ненависть и т. п. воздействия на слабые места общественного сознания. В-третьих, реализация определенных замыслов и скрытых целей, достижение которых субъект ПСО связывает с поддержкой общественным мнением своей позиции [154]. В-четвертых, разнообразные воздействия на подсознание индивида, изменяющие его эмоционально-психологическое состояние.

Следует также остановиться на **основных этапах подготовки и осуществления ПСО**. К ним принадлежат следующие:

- 1) четкое определение основной цели и задач ПСО;
- 2) планирование и формулирование рабочих целей;
- 3) определение целевой аудитории и изучение объекта воздействия, выявление точек впечатлительности;
- 4) выбор конкретных видов, форм, методов, способов и приемов осуществления психологического воздействия;

- 5) разработка содержания психологического воздействия, создание пропагандистского сообщения;
- 6) определение каналов коммуникации, а по необходимости – и их создание;
- 7) распространение пропагандистского сообщения и осуществление воздействия на эмоционально-психологическую сферу иными средствами;
- 8) обеспечение контроля за эффективностью проведения конкретных операций и мероприятий.

Подготовку психологических операций и их применение осуществляют в соответствии со следующими принципами:

- подготовка психологических операций начинается заранее, втайне, тщательно, с учетом индивидуальных и социально-психологических особенностей объектов воздействия;

- психологические операции планируют и проводят с учетом выявленных слабых мест в нравственно-психологическом состоянии населения и личного состава войск неприятеля, с учетом особенностей военно-политической и оперативной обстановки, имеющихся сил и средств;

- соответствующие руководители органов ПСО лично отвечают за проведение и эффективность психологических операций, а также за использование имеющихся в их распоряжении сил и средств;

- психологические операции различных видов проводят по единому плану, согласовывая их между собой;

- все силы и средства психологических операций используют массово, комплексно и разнообразно [103].

**Объектами воздействия** в психологических войнах и спецоперациях всегда являются люди, поэтому от изучения их основных характеристик непосредственно зависит эффективность воздействия. В. Крысько выделяет следующие основные характеристики объектов воздействия:

1. Национально-психологические особенности.
2. Индивидуально-личностная принадлежность.
3. Групповая принадлежность.
4. Особенности морально-психологического состояния [103].

Впрочем, если групповую принадлежность определять через размер группы, статус, уровень развития и т. п., то приведенный перечень, на наш взгляд, следует дополнить еще двумя характеристиками: содержание идейно-политических убеждений и религиозная принадлежность. Все эти характеристики создают своеобразную матрицу содержания ПСО.

По мнению отечественных и зарубежных специалистов, **психологическое воздействие, осуществляемое в системе ПСО, подразделяется на такие виды:**

- 1) информационно-психологическое;
- 2) психогенное;
- 3) психоаналитическое;
- 4) нейролингвистическое;
- 5) психотронное;
- 6) психотропное.

Остановимся на них подробнее.

**1. Информационно-психологическое воздействие** – это влияние словом, информацией. Такое психологическое воздействие имеет целью формирование определенных идеологических (социальных) идей, взглядов, убеждений, одновременно оно вызывает у людей положительные или отрицательные эмоции, чувства и даже бурные массовые реакции [103]. Так, почтовая открытка, осуществляя пропагандистское влияние (т. е. воздействуя на сознание), может одновременно вызвать психологические переживания, например, чувство тоски по родине или семье.

**2. Психогенное воздействие** является следствием:

- а) физического воздействия на мозг индивида, в результате которого наблюдается нарушение нормальной

нервно-психической деятельности (т. е. психотравмирующее воздействие). Например, человек получает травму головного мозга, в результате которой он теряет способность рационально мыслить, у него исчезает память и т. п.;

б) шокового воздействия окружающих условий или событий (например, картин массовых разрушений, многочисленных жертв и т. п.) на сознание человека, в результате чего он не в состоянии рационально действовать, теряет ориентацию в пространстве, находится в аффекте или депрессии, впадает в панику и т. п. [103].

Очень показательным случаем психогенного воздействия выступает влияние цвета на психофизиологическое и эмоциональное состояние человека – правильное цветовое оформление информационно-пропагандистских материалов. Дополняя и эмоционально обогащая гаммой цветов их содержание, удается спровоцировать определенные реакции объекта. При этом исходят из того, что:

- адекватно подобранная цветовая гамма позволяет создать эмоциональный фон, благоприятствующий восприятию и усвоению текста;

- цвета, неправильно подобранные по отношению к содержанию, вызывают раздражение и недовольство;

- отрицательная реакция на цветовую комбинацию может распространиться на содержание текста, что снижает эффективность его психологического воздействия в целом.

Так, например, летом 2009 г. в городах Украины появилась наглядная агитация А. Яценюка, решившего принять участие в президентских гонках. Качество изображения и очень неудачное выполнение его в цветах грязного хаки с черным – чисто психологически вызывали отрицательные ощущения. Пришлось избирательному штабу, сохраняя общий рисунок агитпродукции, срочно разнообразить ее цветовой фон.

**3. Психоаналитическое (психокоррекционное) воздействие** – это воздействие на подсознание человека тера-

певтическими средствами, особенно в состоянии гипноза или глубокого сна. Существуют также методы, исключющие сознательное сопротивление как отдельного индивида, так и групп людей в бодрствующем состоянии. В частности, в процессе звукового управления психикой людей и их поведением словесные команды в закодированной форме выводятся на любой носитель звуковой информации (аудиокассеты или радио- и телепередачи, шумовые эффекты). Человек слушает музыку или шум прибора в комнате отдыха, следит за диалогами персонажей фильма и не подозревает, что в них содержатся невоспринимаемые сознанием, но всегда фиксируемые подсознанием команды, заставляющие его впоследствии делать то, что предписано.

**4. Нейролингвистическое воздействие** (НЛП – нейролингвистическое программирование) – вид психологического воздействия, изменяющий мотивацию людей путем введения в их сознание специальных нейролингвистических программ. При этом основным объектом воздействия является нейрофизиологическая активность мозга и эмоционально-волевые состояния, возникающие благодаря ей. Главным средством воздействия служат специально подобранные вербальные (словесные) и невербальные лингвистические программы, усвоение содержания которых позволяет изменить в заданном направлении убеждения, взгляды и представления человека (как отдельного индивида, так и целых групп людей).

Субъектом нейролингвистического воздействия, как правило, выступает специалист (инструктор).

В ходе нейролингвистического программирования обычно используют эффекты «зеркального отображения», «синхронизации» и «психологической сигнализации» [103].

«*Зеркальное отображение*» – это прямое, но крайне редко осмысливаемое заимствование (копирование) поз, жестов, характерных движений, интонаций, диалектических или жаргонных особенностей речи, усиливающее

взаимосвязь и взаимовлияние людей друг на друга. Особенно распространено в неформальных молодежных коллективах и проявляется в первую очередь в виде юношеского сленга.

«*Синхронизация*» – это взаимная подстройка телесных ритмов (включая ритм дыхания) слушающим и говорящим субъектами. Так, известно, что люди во время разговора будто «подтанцовывают» своим телом в такт собственной речи для придания ей большей выразительности. Подобное можно часто наблюдать на массовых политических митингах или концертах рок-групп, во время богослужений в некоторых религиозных сектах.

«*Психологическая сигнализация*» – это взаимосвязь, существующая между положением глаз субъекта и сенсорными процессами, отвечающими за прием и переработку поступающей в его мозг информации. В частности, когда человек-правша смотрит вверх и налево, он активизирует свою визуальную (зрительную) память и т. п.

**5. Психотронное (парапсихологическое, экстрасенсорное) воздействие** – это воздействие на других людей, осуществляемое путем передачи информации через внечувственное (неосознаваемое) восприятие.

В связи с этим необходимо отметить, что телевизионные и другие массовые сеансы якобы экстрасенсорного влияния (например, Кашпировского, Чумака и других «волшебников») являются яркими примерами самого обычного обмана. Отчасти здесь имеет место массовый гипноз, но в гораздо большей мере – массовая истерия и массовое психическое заражение [103].

Что же касается психотронного оружия, то известны факты работ по созданию генераторов высокочастотного и низкочастотного кодирования мозга, биолокационных установок, по использованию химических и биологических средств в целях стимулирования определенных психологических реакций. По мнению В. Крысько, примером пси-

хотропного воздействия на психику человека может быть массовая «телевизионная эпидемия», вспыхнувшая в Японии 1 декабря 1997 года после демонстрации очередной серии популярного мультфильма «Покемон» («*Pocket monster*» – «Карманные чудовища»). Более 700 детей были доставлены в больницу с симптомами эпилепсии. По мнению психиатров, массовый недуг вызвали эпизоды, сопровождавшиеся многочисленными ослепительными разноцветными вспышками. Медики доказали, что мерцание красного цвета с частотой от 10 до 3030 вспышек в секунду вызвало сначала раздражение глазных нервов и частичный спазм сосудов головного мозга, а затем потерю сознания, судороги и даже спазматическое прекращение дыхания [103].

**6. Психотропное воздействие** – это воздействие на психику людей с помощью медицинских препаратов, химических или биологических веществ.

Чтобы заставить человека делать то, что он делать не хочет, совсем не обязательно хирургическим путем изменять строение его головного мозга или принуждать его силой. Нужно только правильно подобрать препараты и соответствующим образом их применить. Так, 20–30 лет назад появился препарат «би-зет» – мощное психотропное средство, эффективно влияющее на массы людей. Достаточно обработать им, скажем, батальон на марше, и тот становится неуправляемым. Хотя каждый отдельный солдат остается при этом практически нормальным. Нет гарантий того, что его не используют для организации «стихийных» митингов или демонстраций или хотя бы для стимуляции поведения людей в толпе. Тем более, что к настоящему времени уже созданы так называемые нейромедиаторы, контролирующие (в том числе способные резко усилить) агрессивное поведение человека [103].

Как отмечает Г. Почепцов, приблизительно так же можно использовать безвредные для человека химические



и биологические вещества. Например, можно посыпать порошком, уничтожающим покрышки грузовиков, дороги в стране; можно обработать резервуары с нефтепродуктами специальным составом, превращающим горючее в желе, и т. п. Все это неизбежно окажет сильное деморализующее влияние на психику неприятеля, повлечет невыполнение поставленных задач, заставит многих опустить руки [177].

Психологические спецоперации могут осуществляться разными методами. **Базовые методы воздействия ПСО** – это убеждение и внушение.

Убеждение – это метод влияния на сознание людей посредством обращения к их собственному критическому восприятию. Используя метод убеждения, психологи исходят из того, что оно ориентировано на интеллектуально-познавательную сферу человеческой психики. Его суть в том, чтобы с помощью логических аргументов сначала добиться от человека внутреннего согласия с определенными суждениями, а потом на этой основе сформировать и закрепить новые установки (или трансформировать старые), соответствующие поставленной цели.

К факторам убеждения, существенно определяющим эффективность ПСО, принадлежат:

- фактор источника;
- фактор содержания;
- фактор аудитории;
- фактор канала [177, с. 319];
- фактор ситуации.

Итак, массы более настроены доверять информации из престижных источников. Часто подтверждается выражение, что «большой вес имеет авторитет человека, чем слова, которые он высказывает», хотя такое может иметь место на протяжении не очень длительного времени.

Содержание сообщения кажется людям более любопытным и достойным внимания, если оно непосредственно затрагивает их собственные интересы и проблемы. Кроме

того, содержание, опирающееся на конкретные действия, убеждает лучше того, которое ограничивается лишь словами.

Прежде чем начать ПСО, необходимо иметь четкое представление относительно аудитории, на которую она направлена: выделить целевые группы, их основные потребности, свойства и особенно то, что беспокоит в первую очередь. По-одному осуществляется рассчитанное на дружескую аудиторию убеждение посредством усиления существующих установок, по-иному – убеждение как кристаллизация нечетких или неопределенных позиций нейтральной аудитории и совсем иначе – убеждение ради кардинального изменения ориентаций объекта-неприятеля. Имеют значение также уровень интеллектуального развития, образование, жизненный опыт, профессиональная деятельность, социальное окружение, возраст, религиозная принадлежность, местожительство, образ жизни и много других характеристик объекта ПСО.

Что касается канала воздействия, то очень важным является адекватное представление о включенности объекта ПСО в систему общественных коммуникаций, степень/возможность его доступа к средствам массовой информации. Кроме того, радио, телевидение, печатное и устное сообщения – все это имеет свои особенности, «плюсы» и «минусы».

Убеждая, необходимо придерживаться следующих правил:

- логика убеждения должна быть доступной интеллекту объекта воздействия;
- убеждать надо доказательно, опираясь на факты, известные объекту;
- кроме конкретных фактов и примеров, информация должна содержать и обобщенные положения (идеи, принципы);

- убеждающая информация должна выглядеть максимально правдивой;
- факты и общие положения, которые сообщаются, должны быть такими, чтобы вызвать прогнозируемую эмоциональную реакцию объекта воздействия.

Критерием результативности убеждающего воздействия служит убежденность – глубокая уверенность в истинности усвоенных идей, понятий, образов. Она позволяет принимать однозначные решения и осуществлять их без колебаний, занимать твердую позицию в оценках тех или других фактов и явлений. Благодаря убежденности формируются установки людей, определяющие их поведение в конкретных ситуациях.

Внушение – это метод психологического воздействия на сознание личности или группы людей, базирующийся на некритическом (и часто неосознанном) восприятии информации.

При внушении сначала происходит восприятие информации, которая содержит готовые суждения, а потом на ее основе формируются мотивы и установки определенного поведения. В процессе внушения интеллектуальная (аналитико-синтезирующая) активность сознания или отсутствует или она значительно ослаблена, а восприятие информации, настроений, чувств и шаблонов поведения опирается на механизмы наследования [103]. Так, в 1604 году в психологической войне Лжедмитрия I против Б. Годунова инициатива была на стороне первого: повсюду распространялись слухи и грамоты о «чудесном спасении» царевича Дмитрия в Угличе. Они находили благодатную почву в общественном сознании масс – экономические беды в совокупности с усилением феодального гнета способствовали усилению веры народа в существование «добротого царя». В этой психологической борьбе силы Годунова занимали явно пассивную позицию, что в значительной степе-

ни обусловило первоначальный успех похода Лжедмитрия на Москву.

Основные характеристики внушения:

1. Целенаправленность и плановость. Внушение осуществляется на основе конкретных целей и задач, соответствующих планам психологических операций и тем условиям, в которых они проводятся.

2. Конкретность объекта внушения. Внушающее воздействие результативно, если ориентировано на строго определенные группы населения (военнослужащих неприятеля, демографически конкретную часть электората и т. п.) и принимает во внимание их специфические качества.

3. Некритическое восприятие информации объектом внушения. Внушающее воздействие предполагает очень низкий уровень критичности и самостоятельности мышления объекта. В отличие от убеждения, внушение опирается не на логику и разум человека, а на его способности воспринимать слова другого лица как должное, как инструкцию к действию.

4. Определенность инициированного поведения. Конечной целью внушения является продуцирование определенных реакций, определенных поступков объекта воздействия, соответствующих целям психологической операции.

Эффективность внушения обычно зависит от:

1. Предрасположенности субъекта к внушению, связанной с такими его качествами, как:

- интеллект и находчивость;
- воля и уверенность в себе;
- кругозор и компетентность;
- доброжелательность к объекту;
- согласие с тем, что внушается.

2. Содержания внушения, обусловленного:

- характером внушаемой информации;

- местом внушаемых представлений в информационном потоке (у расположенных в его конце – внушаемость выше средней, в начале – средняя, у остальных – ниже средней).

3. Внушаемости объекта воздействия, связанной с отношением объекта к субъекту. Объект внушения всегда изучает субъект (большой частью неосознанно) [103].

Следующее, на что следует обратить внимание, это способы и приемы ПСО. В частности, к ним относятся следующие: эмоционализация, форматирование, вербализация, внедрение моделей восприятия, визуализация, метафоризация и другие.

Так, эмоционализация подразумевает перевод информации с рационального языка на язык эмоций и чувств. Форматирование означает создание выгодного контекста, формата (однородной аудитории, скупченности слушателей, выгодной или выигрышной подачи изображения, фона и т. п.). Вербализация – яркость, красочность языка. Внедрение моделей восприятия – незаметное введение в информацию эталонов или моделей ее позитивного восприятия. Визуализация – воздействие на объект сразу по нескольким каналам, среди которых предпочтение отдается визуальному, т. е. зрительному, образу. Метафоризация – внесение в сознание и подсознание новой, трудноусваиваемой информации при помощи метафор из другой, хорошо знакомой области.

#### **10.4. Особые способы и приемы ПСО. ПСО в «цветных» революциях**

В качестве **особых способов и приемов ПСО** выступают:

- дезинформирование (обман);
- манипулирование;
- распространение слухов и мифов.

**Дезинформирование** – это способ воздействия, заключающийся в намеренном предоставлении противнику такой информации, которая вводит его в заблуждение относительно истинного положения дел и вызывает требуемую психологическую реакцию. Дезинформирование включает в себя использование заведомо ложных данных и сведений. В этом случае оно становится обманом. Грани между дезинформированием и обманом трудно различимы. Дезинформирование широко применяется во всех видах психологических операций. Так, добиваясь одобрения международной общественностью интервенции в Ирак, лидеры США и Великобритании распространяли пугающие сведения о наличии у этой страны оружия массового поражения, что на деле оказалось полнейшей выдумкой.

**Манипулирование** – это способ воздействия, нацеленный на перенос внимания на другой объект, на изменение направления активности людей, осуществляемый настолько тонко, что остается незамеченным ими. Выделяют три уровня манипулирования:

- первый уровень – усиление существующих в сознании людей нужных манипулятору идей, установок, мотивов, ценностей, норм;
- второй уровень – связан с малыми изменениями взглядов на то или иное событие, процесс, факт, что также отражается на эмоциональном и практическом отношении к конкретному явлению;
- третий уровень – коренное, радикальное изменение жизненных установок путем сообщения объекту важных для него сведений [103].

Наиболее популярными способами манипулирования стали следующие:

*Дозирование информации.* Сообщается только часть фактов, а остальные тщательно скрываются. Это приводит к тому, что картина реальности искажается в ту или иную

сторону либо вообще становится непонятной. Так, например, действовали западные СМИ, информируя свою аудиторию об агрессии Грузии против Южной Осетии в 2008 году, в 2012 году – при освещении действий правительства и мятежников в Сирии. Аналогично поступали официальные представители власти в Украине в ноябре 2012 года в первых сообщениях об отсутствии нарушений в ходе парламентских выборов.

*Большая ложь.* Любимый прием министра пропаганды нацистской Германии Й. Геббельса. Он утверждал, что чем наглее и неправдоподобнее ложь, тем скорее в нее поверят, главное – подавать ее максимально серьезно. Не сторонятся неправды и современные украинские политики. А. Гриценко – в свое время глава информационно-аналитической службы кандидата в президенты В. Ющенко, т. е. человек, советующий лидеру о чем говорить, а о чем молчать, – почти за год до выборов прогнозируя будущие гонки, честно написал об украинском политикуме: «Обещать мало – не изберут. Значит, придется врать. Всем кандидатам. Больше, чем обычно» [53].

*Смешивание истинных фактов со всевозможными предположениями, допущениями, гипотезами, слухами.* В результате становится невозможным отличить правду от вымысла.

*Затягивание времени.* Этот способ сводится к тому, чтобы под различными предложениями оттягивать обнаружение действительно важных сведений до того момента, когда будет уже поздно что-то изменить.

*Возвратный удар.* Суть этого способа в том, что вымышленную (естественно, выгодную для себя) версию тех или иных событий через подставных лиц распространяют в СМИ, нейтральных по отношению к обеим конфликтующим сторонам. Пресса противника обычно повторяет эту версию, так как она считается более «объективной», чем мнения прямых участников конфликта.

*Своевременная ложь.* Способ заключается в сообщении совершенно лживой, но чрезвычайно ожидаемой в данный момент («горячей») информации. Чем больше содержание сообщения отвечает настроениям объекта, тем эффективнее его результат. Потом обман раскрывается, но за это время острота ситуации спадает либо определенный процесс приобретает необратимый характер [103].

Весьма подробное исследование конкретных технологий манипулирования толпой с помощью внушения и других приемов воздействия на психику масс содержит работа С. Кара-Мурзы «Правда об «оранжевой революции» в Украине» [83].

Напомним, что «оранжевой революцией» в украинских СМИ были названы, с изрядной долей преувеличения, события конца 2004 года: кампания протестов, митингов, пикетов, забастовок и иных акций гражданского неповиновения на Украине, организованная и проведенная сторонниками В. Ющенко, оппозиционного кандидата на президентских выборах в ноябре-декабре 2004 года, и противниками его основного конкурента – представителя действующей власти В. Януковича. Оппозиция заранее отказывалась признать легитимным любой результат, кроме победы Ющенко, и, соответственно, готовилась к активным действиям. В условиях, когда во всех слоях общества в течение предыдущих двух лет сформировался мощный протестный потенциал, обнаружение предварительных итогов второго тура голосования в пользу Януковича и объявление их оппозицией сфальсифицированными стало непосредственным толчком к массовому выходу людей на улицы, блокированию правительственных учреждений, организованным провокациям, захвату площади Независимости (укр. – *Майдан Незалежності*) и нескольких административных зданий. Особенно заметную роль в этом играла молодежная организация «Пора». На площади и прилегающих к ней улицах был разбит палаточный горо-



док и непрерывно шел митинг. Энергичными действиями протестующим удалось вынудить Верховный суд и власти Украины признать результаты голосования во втором туре неправомерными и заставить администрацию повторно провести второй тур голосования на президентских выборах. Одновременно был ослаблен лагерь сторонников Януковича: Служба безопасности Украины возбудила уголовное дело в отношении его наиболее влиятельных сторонников из юго-восточных областей за предложение на съезде в Северодонецке ввести в Украине федеральное устройство, обвинив их в посягательстве на территориальную целостность страны (кстати, любой студент-политолог, если, конечно, он не «двоечник»), знает, что США, ФРГ и РФ – федерации и никто там не усматривает в этом посягательств на их территориальную целостность). 26 декабря состоялся не предусмотренный Конституцией и законами, но спешно легализованный парламентом, «третий тур» выборов. Он также изобиловал нарушениями, но, поскольку по его итогам победу одержала наиболее психологически возбужденная часть электората и ее лидер – Ющенко, а в команде Януковича начались разброд и бегство, все закончилось спокойно.

Итак, анализ «оранжевой революции» С. Кара-Мурзой настолько широко (почти хрестоматийно) представляет фундаментальные идеи выдающихся разработчиков социальной психологии, в частности Гюстава Лебона, автора классических трудов «Психология масс» и «Душа толпы», что считаем оправданным и полезным в учебных целях привести из работы Кара-Мурзы довольно большую цитату, непосредственно касающуюся технологии психологических спецопераций:

«...Главной задачей постановщиков спектакля «бархатной революции» является создание соответствующей их задачам *толпы*. Это означает, во-первых, привлечение к действию достаточной мас-

сы людей, их концентрация в нужных точках городского пространства, удержание их в нужных местах в течение необходимого времени и такая обработка их сознания, чтобы толпа по сигналам режиссеров точно выполняла именно те действия, которые требуются по сценарию. Это достигается посредством манипуляции сознанием...

Давно было подмечено, что у человека, который находится в тесном и прямом контакте с большой массой людей, резко меняется сознание. Ницше писал: «Когда сто человек стоят друг возле друга, каждый теряет свой рассудок и получает какой-то другой». Лебон в своей книге «Психология масс» перечисляет подмеченные им особенности толпы как краткоживущего человеческого коллектива. Приведем его тезисы из раздела «Душа толпы».

В толпе «сознательная личность исчезает, причем чувства и идеи всех отдельных единиц, образующих целое, принимают одно и то же направление. Образуется коллективная душа, имеющая, конечно, временный характер, но и очень определенные черты... Индивид, пробыв несколько времени среди действующей толпы, под влиянием ли токов, исходящих от этой толпы, или каких-либо других причин – неизвестно, приходит скоро в такое состояние, которое очень напоминает состояние загнипнотизированного субъекта».

Толпа – качественно новая *система*, а не конгломерат несвязанных единиц. В ней «нет ни суммы, ни среднего входящих в ее состав элементов, но существует комбинация этих элементов и образование новых свойств». Лебон пишет: «Индивид в толпе приобретает сознание непреодолимой силы, и это сознание позволяет ему поддаваться таким инстинктам, которым он никогда не дает волю, когда

бывает один. В толпе же он менее склонен обуздывать эти инстинкты, потому что толпа анонимна и не несет на себе ответственности. Чувство ответственности, сдерживающее всегда отдельных индивидов, совершенно исчезает в толпе».

Сознание толпы приобретает черты специфической рациональности постмодерна – из этого сознания выпадает проблематика *истины*. Главным критерием, определяющим восприятие толпы, становится привлекательность сообщений. Лебон пишет: «Толпа никогда не стремилась к правде; она отвергается от очевидности, не нравящейся ей, и предпочитает поклоняться заблуждению, если только заблуждение это прельщает ее. Кто умеет вводить толпу в заблуждение, тот легко становится ее повелителем; кто же стремится образумить ее, тот всегда бывает ее жертвой».

Свойством сознания толпы является нетерпимость, отказ от рационального, диалогического типа рассуждений. Лебон пишет: «Толпе знакомы только простые и крайние чувства; всякое мнение, идею или верование, внушенные ей, толпа принимает или отвергает целиком и относится к ним или как к абсолютным истинам, или же как к столь же абсолютным заблуждениям. Так всегда бывает с верованиями, которые установились путем внушения, а не путем рассуждения... Каковы бы ни были чувства толпы, хорошие или дурные, характерными их чертами являются односторонность и преувеличение... Сила чувств в толпе еще более увеличивается отсутствием ответственности, особенно в толпе разнокалиберной».

Человек в толпе обладает удивительно высокой *восприимчивостью к внушению*. Лебон пишет: «В толпе всякое чувство, всякое действие зарази-

тельно, и при том в такой степени, что индивид очень легко приносит в жертву свои личные интересы интересу коллективному. Подобное поведение, однако, противоречит человеческой природе, и потому человек способен на него лишь тогда, когда он составляет частицу толпы... Прежде чем он теряет всякую независимость, в его идеях и чувствах должно произойти изменение, и притом настолько глубокое, что оно может превратить скупого в расточительного, скептика – в верующего, честного человека – в преступника, труса – в героя. Отречение от всех своих привилегий, вотированное аристократией под влиянием энтузиазма в знаменитую ночь 4 августа 1789 года, никогда не было бы принято ни одним из ее членов в отдельности»...

Наконец, Лебон выдвигает одно важное положение, которое, видимо, опережало его время и, наверное, вызывало у современников удивление. Но сегодня, с развитием радио и телевидения, оно стало очень актуальным. Суть его в том, что для образования толпы не является необходимым физический контакт между ее частицами. Лебон пишет: «Тысячи индивидов, отделенных друг от друга, могут в известные моменты подпадать одновременно под влияние некоторых сильных эмоций или какого-нибудь великого национального события и приобретать, таким образом, все черты одухотворенной толпы... Целый народ под действием известных влияний иногда становится толпой, не представляя при этом собрания в собственном смысле этого слова».

Именно это мы и наблюдаем в последние десятилетия: население, подверженное постоянному воздействию масс-культуры и телевидения, превращается в огромную виртуальную толпу. Эта

толпа находится не на площади, а в уютных квартирах у телевизоров, но вся она не структурирована и слушает одних и тех же лидеров и пророков, не вступая с ними в диалог.

Все перечисленные свойства толпы оказываются присущи тем толпам, которые организуются для совершения «бархатных» революций...

В обращении к толпе в ходе таких революций политики применяют все главные средства манипуляции сознанием. Первым таким средством можно считать постоянное повторение *магических слов-заклинаний*. Воздействуя на духовную сферу человека, слово порождает многоплановый цепной процесс, обладающий кооперативным эффектом. Пробужденное словом чувство усиливает ход мысли, вызванной этим словом, а в воображении возникают и начинают жить своей жизнью *образы*. Лебон писал: «Могущество слов находится в тесной связи с вызываемыми ими образами и совершенно не зависит от их реального смысла. Очень часто слова, имеющие самый неопределенный смысл, оказывают самое большое влияние на толпу. Таковы, например, термины: демократия, социализм, равенство, свобода и т. д., до такой степени неопределенные, что даже в толстых томах не удается с точностью разъяснить их смысл».

Культуролог из Москвы В. Осипов высоко оценивает владение этой техникой вождей «оранжевой революции»: «Слово *свобода* вообще звучало повсюду. Как и тема сознательного, ответственного народа... Это было как бы ответом на якобы фальсификацию выборов – то есть на попытку лишить народ возможности что-то решать... Ющенко сыграл хорошо – объявил людям: вас хотели обмануть. Вас считают за быдло. Но вы – не быдло, вы –

народ, и скажете свое слово, от которого зависит все».

Все эти слова, которые Ющенко бросал в толпу, не имеют жесткого конкретного содержания. Их функция – сплотить людей в толпу общей идентификацией («мы – не быдло»), наэлектризовать привлекательным магическим словом *свобода*. В столкновении с запрограммированным сознанием этой толпы проиграла типичная русско-советская рациональность – и элиты, и массы шахтеров и рабочих. И Янукович, и его избиратели говорили о тех ценностях, которые были для них очевидными и самыми важными и, как им казалось, должны были быть самыми важными для всех. Эти ценности – восстановление украинского хозяйства, рост производства угля и стали, повышение пенсий и зарплаты, политическая стабильность и порядок.

Язык Майдана был совсем другим, с точки зрения шахтеров Донбасса или металлургов Кривого Рога, *иррациональным*. Там говорили и думали о свободе, Европе и рок-музыке. В. Осипов пишет: «Ющенко говорил удивительные вещи (ничего подобного украинцы не слышали никогда): вы навсегда запомните эти дни! Они пересекут вашу жизнь чертой! Вы никогда уже не будете прежними! Здесь и сейчас вы стали народом, решающим судьбу страны! Вы будете рассказывать внукам, что были с нами на Крещатике. Не дайте поставить себя на колени!»

В этих речах отсутствовала логика, но они оказывали сильное воздействие на чувства. Но в большой манипуляции сознанием игра на чувствах – обязательный этап. Лебон писал: «Массы никогда не впечатляются логикой речи, но их впечатляют чувственные образы, которые рождают определен-

ные слова и ассоциации слов». Он особо подчеркивал, что «в своей вечной борьбе против разума чувство никогда не бывало побежденным»...

Американский социолог Г. Блумер в работе «Коллективное поведение» пишет: «Функционирование пропаганды в первую очередь выражается в игре на эмоциях и предрассудках, которыми люди уже обладают». Кроме того, в области чувств легче создать «цепную реакцию» – *заражение*, эпидемию чувств. Здесь издавна известны явления, которых нет в индивидуальной психике, – *подражание*, стихийное распространение массового чувства. Наблюдатель событий в Киеве пишет: «Множество людей повязывают себе оранжевые повязки – символы принадлежности к оппозиции – на все части тела: руки, ноги, голову. Автовладельцы привязывают оранжевые ленточки на антенны, на зеркала, на колеса, ставят флажки внутри салона, ночами носят по городу и сигналият в поддержку Ющенко (три сигнала – по количеству слогов в фамилии Ющенко). Безусловно, эта массовая истерия явно не оплачена». Украинское телевидение передавало даже репортажи о киевлянах, выведивших на улицу своих кошек и собак с повязанными оранжевыми ленточками.

Едва ли не главным чувством, которое шире всего эксплуатируется в манипуляции сознанием, является *страх*. Есть даже такая формула: «общество, подверженное влиянию неадекватного страха, утрачивает общий разум». Поскольку страх – фундаментальный фактор, определяющий поведение человека, он всегда используется как инструмент управления. Причем используется не страх, отвечающий на реальную опасность, а страх иллюзорный,

«невротический», который создается в воображении, в мире символов, в «виртуальной реальности»...

«Щепотку страха» добавляли к своим вызывающим эйфорию лозунгам и вожди «оранжевой» революции на Майдане. В. Осипов пишет: «Речи лидеров оппозиции – Ющенко, Тимошенко, других – были очень хорошо построены. Их смысл сводился к тому, что любой новый ход оппозиции объявлялся очередной победой, но при этом всегда подчеркивалось, что нельзя расслабляться, нельзя уходить с Майдана! В каждом выступлении звучало: власть уже кому-то раздает дубинки, прибыли толпы люмпенов из Донецка, где-то прячется московский спецназ... Утверждалось: мороз приходит из Кремля!»

Толпа верила этому. Процитированный выше наблюдатель (А. Вальцев) пишет о настроениях на Майдане: «Их (в том числе состоятельных людей и существенную часть интеллигенции, студентов и старшеклассников) легко запутать, обмануть... По отношению к украинскому избирателю применялись отточенные до деталей западными политтехнологами методы оболванивания больших масс людей. Избирательная кампания Ющенко – это сплошной черный пиар, цель которого – разжечь антирусские настроения и заставить поверить, что украинцы живут плохо из-за России. Абсолютное большинство ющенковцев верит в то, что в Украину приехал русский спецназ, готовый убивать беззащитных украинцев. Все видели этот эфемерный спецназ, а отличили его поговору. Люди верили не только в ахинею про русский спецназ, но и про российские войска на границе, про тайные планы вторжения российских войск, про то, что русские обворовывают бедных украинцев и т. д.»



Трудно поверить, что образованные люди в Киеве верили в страшный русский спецназ, но это так. Уже с конца XIX века ряд европейских ученых (особенно Гюстав Лебон) акцентировали внимание на значении *внушения* в общественных процессах...

Лебон неоднократно возвращается к роли образов в программировании поведения: «Толпа мыслит образами, и вызванный в ее воображении образ в свою очередь вызывает другие, не имеющие никакой логической связи с первым... Толпа, способная мыслить только образами, восприимчива только к образам. Только образы могут увлечь ее или породить в ней ужас и сделаться двигателями ее поступков».

Поэтому помимо чувств важнейшим объектом манипуляции сознанием является воображение – превращение какой-то частички реальности в образ, создаваемый сознанием (фантазией) человека. Лебон писал в книге «Душа толпы»: «Могущество победителей и сила государств именно-то и основываются на народном воображении. Толпу увлекают за собой, действуя главным образом на ее воображение... Не факты сами по себе поражают народное воображение, а то, каким образом они распределяются и представляются толпе. Необходимо, чтобы, сгущаясь, если мне будет позволено так выразиться, эти факты представили бы такой поразительный образ, что он мог бы овладеть всецело умом толпы и наполнить всю область ее понятий. Кто владеет искусством производить впечатление на воображение толпы, тот и обладает искусством ею управлять».

Когда читаем речи ораторов «бархатных» и «оранжевых» революций, видим, что они строятся не из рациональных понятий и категорий, а именно

из образов. Они заполняют пространство, как призраки, – народ и быдло, «донецкие урки», русский спецназ... Максимальной подвижностью и уязвимостью перед манипуляцией обладает сочетание двух «гибких» миров – воображения и *чувств*. Говорят, что эмоции – основные деятели в психическом мире, а образы – строительный материал для эмоций. Карл Густав Юнг пишет: «Образы, созданные воображением, существуют, они могут быть столь же реальными – и в равной степени столь же вредоносными и опасными, – как физические обстоятельства. Я даже думаю, что психические опасности куда страшней эпидемий и землетрясений»...

От того, в какой мере удастся революционерам захватить те центры, из которых ведется интерпретация текущих событий, во многом зависит успех всей «бархатной» революции. В Украине оппозиция эту схватку выиграла, она завоевала «символическую власть». Р. Шайхутдинов пишет: «Символическая власть, или власть интерпретаций, – контроль того, как люди понимают и воспринимают события и ситуации с использованием механизмов коммуникации. Власть направляет и подсказывает: что важно, а что нет, на что обратить внимание, а на что не надо, что существует, а чего нет совсем. Действующая в этой плоскости власть не дала бы транслировать клятву Ющенко на Библии в верности украинскому народу на всю страну»...

Все наблюдатели, изучавшие ход «оранжевой» революции в Украине, отмечали умелое сочетание множества каналов воздействия на массовое сознание – текста и образов, музыки и пластики, света и цвета. Для этого применялись и самые современные специальные эффекты. В. Осипов пишет: «Тут важ-

но подчеркнуть интересные технические аспекты. Представьте себе: Ющенко, выступая на Майдане, выкрикивает лозунг. И тут же он высвечивается лазером на стенах домов. Толпа скандирует речевку, и снова – лазерная графика. Технически революционеры были оснащены великолепно. То есть для подключения масс к измененному состоянию сознания задействовались все каналы восприятия – слух, зрение...»

В «бархатных» революциях мы видим применение особого языка – коротких (иногда из одного слова) лозунгов, которые непрерывно повторяются – и в виде графических образов, и в речи вождей революции с трибун, и в скандировании толпы...

Повторение – один из тех «психологических трюков», которые притупляют рассудок и воздействуют на бессознательные механизмы. При интенсивном употреблении этого приема стереотипы усиливаются до устойчивых предрассудков, человек тупеет. С. Московичи пишет: «Повторение придает утверждениям вес дополнительного убеждения и превращает их в навязчивые идеи. Слыша их вновь и вновь, в различных версиях и по самому разному поводу, в конце концов начинаешь проникаться ими... Будучи навязчивой идеей, повторение становится барьером против отличающихся или противоположных мнений. Таким образом, оно сводит к минимуму рассуждения и быстро превращает мысль в действие... Повторение имеет также функцию связи мыслей. Ассоциируя зачастую разрозненные утверждения и идеи, оно создает видимость логической цепочки».

Как только появляется эта видимость, облегчается захват аудитории из интеллигенции. Теперь интеллигент может с легким сердцем верить любо-

му абсурду, потому что в его сознании не протестует логика – «полиция нравов интеллигенции».

Важнейшим средством (и признаком) манипуляции сознанием в политике является **замалчивание проекта**. Проект заменяется **политическим мифом**. Поэтому общее правило манипуляции при обращении к толпе – уклончивость в изложении позиции, использование туманных слов и метафор. Ясное обнаружение намерений и интересов, которые отстаивает «отправитель сообщения», сразу включает психологическую защиту тех, кто не разделяет этой позиции, а главное, побуждает к мысленному диалогу, а он резко затрудняет манипуляцию.

Иными словами, политик, собирающий под свои знамена граждан, тщательно избегает говорить о цели своего «проекта», о том, что ждет граждан и страну в том случае, если он с помощью их голосов (или действий) придет к власти. Вся его явная пропаганда сводится к обличению противника, причем к обличению главным образом его «общечеловеческих» дефектов: попирает свободу, поощряет несправедливость, врет народу, служит вражеским силам и т. д. Из всех этих обличений вытекает, что при новом режиме всех этих гадостей не будет, а воцарится свобода, справедливость, нравственность, трезвость...

Техника подмены проекта мифом была эффективно применена и в «оранжевых» революциях последних лет. Например, из всех речей Ющенко и Тимошенко нельзя составить никакого связного образа того жизнеустройства, которое они предлагают для Украины в противовес обыденному, но связному проекту их оппонентов. Вместо проекта был предложен миф о **борьбе оппозиции с коррумпиро-**

*ванной властью*. Ющенко был представлен как *сила Добра* («борец с режимом»), а Янукович – как *сила Зла* («ставленник режима Кучмы и Москвы»).

Не будем сейчас анализировать всю эту конструкцию, возьмем только миф «борец с режимом». Украинский обозреватель пишет: «Политическая программа и риторика Ющенко эклектичны. Ющенко, как и Кучма, и Янукович, и Саакашвили, и Путин, и Лукашенко, – не правый и не левый, не либерал и не консерватор, не фашист и не социал-демократ. Избирателям он предложил «микс» из разваренных до полного безвкусица кусочков либеральных и социалистических идей, провинциального украинского национализма и провинциального же западничества. Но главным компонентом все же был *протест*. Протест против непопулярной «влады», раздробленной, нерешительной, а потому не опасной, т. е. чрезвычайно удобной в качестве мишени...

К несомненным успехам его самого и команды надо отнести навязывание сопернику собственной повестки кампании *«власть против оппозиции»*. Кстати, при любой другой повестке Ющенко бы неизбежно проиграл борьбу за симпатии украинцев. Это и «пророссийский кандидат против прозападного», и «кандидат Востока против кандидата Запада [Украины]», и «кандидат от промышленников против кандидата от спекулянтов» и пр. Себя бывший председатель правления Нацбанка и бывший премьер подавал как оппозицию...

Действительно, представление Ющенко в плане борьбы противоположностей *оппозиция – власть* было единственной возможностью не дать возникнуть в сознании толпы размышлениям и хотя бы внутреннему диалогу относительно реальных по-

следствий избрания Ющенко президентом для Украины – и в экономическом, и в геополитическом плане. Для такой ситуации был выбран хорошо изученный и надежный миф...

Наконец, как будто для того, чтобы сделать «оранжевую революцию» в Украине хрестоматийным примером манипуляции сознанием, массовое сознание было возбуждено *сенсацией* – отравлением Ющенко.

Сенсация – это сообщение о событиях, которым придается столь высокая важность, что «на них концентрируется и нужное время удерживается почти все внимание публики. Под прикрытием сенсации можно или умолчать о важных событиях, которых публика не должна заметить, или прекратить скандал или психоз, который уже пора прекратить – но так, чтобы о нем не вспомнили. Сенсационность – это технология. Выработаны даже количественные критерии подбора тех событий, которые можно превратить в сенсацию. Для создания образа Ющенко как «борца с системой» была использована даже его болезнь, которая, казалось бы, должна была бы ухудшить эстетические качества его образа.

Манипулятивный характер раскрученной в СМИ сенсации виден уже из того, что у технологов даже не было необходимости вырабатывать и предлагать правдоподобные версии. Объяснения были зачастую нелепыми, но это совершенно не имело значения – сенсация действует не по законам рациональности. В СМИ была запущена версия «отравления диоксидами»...

Пресса была заполнена гремучей смесью ключевых слов и фраз: «яды», «КГБ», «отравление борца за свободу и демократию Ющенко», «Ющенко при смерти»... Чего стоит одно заглавие статьи в

«Нью-Йорк Таймс» (20 декабря 2004 г.): «Убийство за столом. Тарелка супа из рук дьявола»... Когда отпала необходимость, вся эта «сенсация» была тихо свернута, и о ней практически больше никто не вспоминает. Она – всего лишь расходный материал в технологии манипуляции сознанием» [83, с. 4–24].

Еще одним способом воздействия, широко используемым в практике ведения психологических спецопераций, является распространение слухов и мифов.

**Слухи** – это специфический вид информации, появляющейся спонтанно в силу информационного вакуума среди определенных слоев населения либо специально кем-то распространяемой для воздействия на общественное сознание.

Для того чтобы какая-то информация стала слухами, необходимо, чтобы:

- информация была важна для объекта воздействия (т. е. касалась его интересов);
- информация была понятной всем участникам процесса трансляции слуха;
- владение информацией оказывало содействие повышению престижа транслятора слуха.

Считают, что интенсивность циркуляции слухов ( $C$ ) – скорость распространения слухов, широта аудитории, которая охватывается, и объем внимания – прямо пропорциональна интересу аудитории к теме ( $I$ ) и обратно пропорциональна количеству официальных сообщений на данный момент времени –  $к.с.(в)$  и степени доверия к источнику сообщения –  $д.и.$  [250]:

$$C = \frac{I}{к.с.(в) \times д.и.} .$$

Специалисты обычно классифицируют слухи по трем параметрам: *экспрессивному* (соответственно эмоциональным состояниям, выраженным в содержании слуха и особенностях эмоциональных реакций на него), *информационному* (в соответствии со степенью достоверности сюжета слуха) и по *степени влияния на психику людей*.

По экспрессивной характеристике выделяют:

- *Слухи-желания*. Информация, которая в них распространяется, имеет целью вызвать разочарование по поводу несбывшихся ожиданий и деморализовать объект воздействия. Так, во время Первой мировой войны во Франции и Германии противники намеренно распространяли слухи о скором окончании войны, которые не оправдались, что вызвало массовые проявления недовольства в этих странах.

- *Слухи-пугала*. Информация, которая в них распространяется, имеет целью инициировать у объекта воздействия состояние тревоги, неуверенности. Таковыми могут быть слухи о дефиците продовольствия, о заражении местности, отмене социальных льгот, повышении цен и т. п. Важнейшим фактором подъема «оранжевой революции» стало массовое распространение в среде мелкого и среднего бизнеса летом и осенью 2004 года слухов, что, в случае победы В. Януковича на президентских выборах, грядет насильственное переоформление прав собственности на конкретные предприятия с их владельцев на представителей донецкой политико-экономической группировки. Эти слухи возникли после нескольких громких рейдерских атак «донецких» и создали в кругах бизнесменов стойкое неприятие президентских перспектив Януковича. А где средний бизнес, там и деньги. Таким образом «оранжевые майданчики» по всей Украине получили необходимую финансовую подпитку, продовольствие и т. п. (помимо тех десятков миллионов долларов, которые поступили к оппозиции из-за границы через «Фридом хауз» от амери-



канского правительства, от лондонского россиянина миллионера Б. Березовского и др.).

- *Разоблачающие агрессивные слухи.* Информация, которая в них распространяется, имеет целью вызвать разлад во взаимоотношениях в среде противника, нарушить социальные связи. Так, среди немецких крестьян накануне Первой мировой войны ходили слухи о желтых автомобилях, перевозящих из Франции в Россию через Германию золото для подготовки будущей войны. Они настолько будоражили сознание крестьян, что те натягивали поперек многих дорог цепи и из-за этого невозможно было проехать [103]. В современном украинском политикуме слухи относительно раздоров, расколов и интриг часто возникают в парламенте в процессе формирования коалиций.

- *Слухи – инициаторы действия.* После разрушительного японского землетрясения 1923 года среди японцев, проживавших в Корее, распространился слух, что корейцы намериваются воспользоваться ослаблением Японии и напасть на нее. Слух был сам по себе абсурдным, т. к. Корея в то время являлась колонией Японии и у корейцев даже не было плавсредств, необходимых для многочисленного десанта. Однако он подтолкнул местных японцев к массовым убийствам: вооружившись мечами, они отправились убивать мужчин, женщин и детей, которые не могли доказать своего японского происхождения. В результате погибло не менее 8 тысяч корейцев.

*По информационной характеристике* выделяют слухи абсолютно недостоверные, частично недостоверные (с элементами правдоподобия), правдоподобные слухи.

*По степени влияния на психику* людей слухи делят на:

1. Будоражающие общественное мнение, но не вызывающие явно выраженного антиобщественного поведения отдельных лиц или целых групп.

2. Вызывающие антиобщественное поведение среди некоторой части определенных социальных групп.

3. Нарушающие социальные связи и организационно-управленческие отношения между людьми, вызывающие массовые беспорядки, панику и т. п. [103].

**Миф** – это такая информация, которая объясняет происхождение и дальнейшее преобразование тех или иных явлений исключительно на основе вымышленных событий. Осмысление человеком окружающей действительности с помощью мифов базируется не на научных знаниях, а на вере и убеждениях представителей конкретной культуры, этноса, социальной группы.

*Специалисты считают, что мифы способны:*

- оказывать воздействие одновременно на интеллектуальную и эмоциональную сферы человеческого сознания. Это заставляет людей верить в реальность содержания мифа;
- делать гиперболическое описание частного случая идеальной моделью желаемого поведения. Благодаря этой особенности содержание мифов влияет на поведение людей;
- опираться на конкретную традицию, существующую в обществе [103].

Инструментарий (формы) ПСО составляют:

- печатные и изобразительные средства (открытки и брошюры);
  - радио;
  - телевидение;
  - Интернет;
  - слухи;
  - некоммуникационные средства воздействия на психику.

Рассматривая технологии ПСО, следует обратиться к факторам эффективности проведения психологических спецопераций. Среди них выделяют следующие:

- тип и размещение целевой аудитории;
- количество и разнообразие доступных аудитории коммуникативных каналов;

- степень насыщения программ;
- степень соответствия сообщения стандартам аудитории [176].

Исследователями предложено два индикатора результативности ПСО: прямые и косвенные. Прямые – оценивают действия противника, являющиеся следствием ПСО; косвенные индикаторы относятся к событиям, которые невозможно непосредственно связать с проведенными операциями [176].

### Резюме

Психологическая война, или психологическое противоборство, – это специфический вид общественной деятельности, особенностью которого является обусловленное антагонизмом интересов комплексное применение разнообразных средств прямого или косвенного воздействия на эмоционально-психологическую сферу людей с целью получения желательного поведения. Структурно этот комплекс охватывает совокупность отдельных психологических операций.

Психологическая спецоперация в латентной политике – ПСО(л) – является скрытым воздействием на людей с целью изменения в желательном направлении их психологических характеристик, а также массовых настроений, элементов общественного сознания для достижения конкретных политических результатов.

Психологические спецоперации делят на внутренние и внешние; на стратегические (долгосрочные), оперативные (среднесрочные) и тактические (краткосрочные); на операции мирного, военного времени и осуществляемые в ходе миротворческой деятельности; против противников в своей стране и против гражданского населения другой страны, против вооруженных сил противника, по содействию оппозиционным силам, по осуществлению культурной экспансии (диверсий), консолидирующие.

В главе подробно раскрыты цели и задачи ПСО мирного, военного и послевоенного периодов с выделением задач психологического воздействия на гражданское население. Процесс подготовки и осуществления ПСО можно условно расчленить на основные этапы: четкое определение основной цели и задач ПСО; планирование и формулирование рабочих целей; определение целевой аудитории и изучение объекта воздействия, выявление точек впечатлительности; выбор конкретных видов, форм, методов, способов и приемов осуществления психологического воздействия; разработка содержания психологического воздействия, создание пропагандистского сообщения; определение каналов коммуникации, а по необходимости – и их создание; распространение пропагандистского сообщения и осуществление воздействия на эмоционально-психологическую сферу иными средствами; обеспечение контроля за эффективностью проведения конкретных операций и мероприятий.

Психологическое воздействие – это влияние на людей (на отдельных индивидов и на группы), осуществляемое с целью изменения идеологических и психологических структур их сознания и подсознания, трансформации эмоциональных состояний, стимулирования определенных типов поведения. Оно подразделяется на такие виды: информационно-психологическое; психогенное; психоаналитическое; нейролингвистическое; психотронное; психотропное. Базовыми методами воздействия ПСО являются убеждение и внушение.

В числе особых способов и приемов ПСО выступают дезинформирование (обман), манипулирование и распространение слухов и мифов. В качестве чрезвычайно содержательного примера ПСО разбирается, используя исследование С. Кара-Мурзы, «оранжевая революция» в Украине в 2004 году.

## Часть IV

### Скрытая международная политика и конфиденциальный партийный менеджмент

Кроме «активных» мероприятий в виде разведки и спецопераций, латентная политическая деятельность содержит также скрытые акции более-менее ординарного характера в международной сфере и сфере организационно-управленческой работы. В первом случае речь идет о тайной дипломатии и функционировании надгосударственных и негосударственных латентных структур мировой политики. Во втором – о скрытых, но довольно будничных элементах организационно-управленческой деятельности субъектов политики, которые предлагается условно обозначить как «конфиденциальный менеджмент».

#### Глава 11. Тайная дипломатия и латентные структуры мировой политики

##### 11.1. Тайная дипломатия в системе дипломатической деятельности

В международных отношениях существуют два основных способа взаимодействия между «акторами» – дипломатия и военное насилие. Истоки дипломатии как формы борьбы невоенными средствами прослеживаются в эпохе позднего бронзового века, когда между египтянами и хеттами заключались перемирия и мирные договоры (XIII век до н. э.), в частности, между фараоном Рамсесом II и царем Хаттусили III.

Хотя каждый день где-то в мире проливается кровь и идут войны, тысячи ежедневных международных взаимодействий в основном носят ненасильственный характер. Основным **средством международного общения** являет-

ся дипломатия, а не война. Как доказательство этого утверждения приведем следующие *аргументы*:

- во-первых, политики обращаются к военным действиям обычно после того, как дипломатические взаимодействия провалились, но если все-таки имели место военные действия, они чаще всего заканчиваются переговорами (даже если победитель выдвигает ультиматум);

- во-вторых, международные отношения часто подобны шахматам, где партнеры ведут игру ради своих интересов.

Сегодня слова «дипломат» и «дипломатия» часто употребляются для совсем разных понятий. Слово «дипломат» происходит от древнегреческого слова «диплома» и означает официальный документ (в том числе, употребляя современную терминологию, – удостоверение, инструкцию, сегодняшние «верительные грамоты»). «Диплома» в древнегреческом языке буквально означало «удваиваю», «сложенный вдвое лист или документ». В Древней Греции направлявшиеся на переговоры послы получали инструкции или грамоты, которые удостоверяли их полномочия и представляли собой дощечки, сложенные вместе. Их тоже называли «диплома». Отсюда и возник термин «дипломатия». Впрочем, именно этот термин стали использовать позднее, в начале XVII в. В Англии, например, первый случай употребления слова «дипломатия» относится к 1645 году. В 1693 г. известный немецкий философ, математик и языковед Г. В. Лейбниц опубликовал «Свод дипломатического права». В нем он употребил слово «дипломатический» (лат. – *diplomaticus*). С тех пор оно стало означать «то, что касается международных отношений». Но, наверное, первым именно в том смысле, который придается этому слову сегодня, понятие «дипломатия» стало употребляться Франсуа Кальером, французским дипломатом, послом Людовика XIV в нескольких европейских странах, участником важных и успешных переговоров.

В 1716 г. он опубликовал книгу «Способы ведения переговоров с государями». Слово «дипломат» он еще не употреблял, предпочитая говорить о «переговорщиках» [172].

Существует много дефиниций понятия «дипломатия», но целесообразно обратиться к нескольким определениям, которые лучше всего отражают его суть.

Политологический словарь рассматривает понятие «**дипломатия**» как средство осуществление внешней политики государства, являющееся совокупностью мирных мероприятий, связанных с осуществлением международных отношений; это также официальная деятельность государственных органов, которые осуществляют функцию представительства государства, направленную на реализацию внешней политики страны.

М. Шепелев дает достаточно полную дефиницию данного понятия, обозначая в ней латентную составляющую, и определяет **дипломатию** как один из главных инструментов внешней политики, заключающийся в официальной открытой или тайной деятельности международных акторов в лице их органов внешних связей, направленной на осуществление целей и задач международной политики. Дипломатия гармонично влияет на международные отношения и придерживается в своей деятельности специфических норм, правил и обычаев [249].

Таким образом, концептуальная **особенность** дипломатии заключается в том, что это, прежде всего, способ взаимодействия между государствами, в рамках которого они стремятся влиять на национальные интересы друг друга, не применяя военной силы.

Основная цель дипломатии – мирные международные коммуникации. Исходя из этого, основные **функции** дипломатии следующие:

- формулирование международно-правовых позиций государства, исходя из задач и принципов его внешней политики;

- урегулирование конфликтов между государствами;
- неконфликтные двух- и многосторонние взаимодействия между государствами относительно основных проблем или по текущим и частным вопросам;
- разработка норм международного права, достижение признания их другими государствами как руководящих принципов международного поведения, соблюдение которых является для них обязательным;
- представительство в других государствах и в международных организациях.

В этой связи можно определить ведущие **формы дипломатической деятельности:**

- дипломатические конгрессы, конференции, совещания;
- дипломатическая переписка при помощи заявлений, писем, нот, меморандумов и т. п.;
- подготовка и заключение международных договоров и соглашений;
- повседневное представительство государства за границей, осуществляемое его посольствами и миссиями;
- участие представителей государства в деятельности международных организаций; освещение в печати позиции правительства по тем или иным международным вопросам.

Соответственно направлениям дипломатических отношений можно выделить **формы дипломатии:**

- двухсторонняя дипломатия, осуществляемая на постоянной основе через дипломатическое представительство одного государства на территории другого государства;
- дипломатия, осуществляемая путем выполнения специальных миссий;
- многосторонняя дипломатия в рамках международных организаций, осуществляемая делегациями и постоянными представительствами государств при международных организациях.



Организация текущей деятельности дипломатических ведомств имеет в основном гласный, публичный характер. Только некоторые ее аспекты, содержащие угрозу раскрытия дипломатических замыслов и принятия превентивных мер или мероприятия оперативной деятельности спецслужб относительно реализации определенных «деликатных дел», имеют закрытый формат. Кроме того, негласное решение вышеупомянутых вопросов используется правящими кругами во избежание нежелательных последствий для своего государства. В том случае, когда состав правящей верхушки фактически сводится к отдельной личности или группе лиц, характер дипломатической деятельности всецело зависит от их установок и тогда тайная составляющая в дипломатии может возобладать. Известно, например, что И. Сталин, рассматривая дипломатию как искусство обмана, утверждал: «Слова дипломата не должны иметь никакого отношения к действиям – иначе что это за дипломатия?.. Искренняя дипломатия невозможна...» [139, с. 22].

В этой связи в процессе исторического развития возникли такие **формы организации дипломатической деятельности:**

- публичная или открытая;
- секретная или тайная («тайная дипломатия»);
- смешанная (конфиденциальные переговоры между дипломатами, которые сопровождаются или завершаются декларациями, информацией о достигнутых соглашениях и т. п.) [107].

Тайная дипломатия, или дипломатия, включающая в себя элемент утаивания, – это реальный факт. Как сказал незадолго до своей смерти А. Громыко – выдающийся дипломат и государственный деятель СССР, бывший министр иностранных дел беспрецедентный по продолжительности срок (1957–1985 гг.): «Если бы я написал в своих мемуарах всю правду, то мир бы перевернулся».

В научной литературе, посвященной вопросам международной политики, например, в известной работе Г. Никольсона «Дипломатическое искусство» (М., 1962), часто говорится о «старой дипломатии» и «новой дипломатии» с целью отражения определенных изменений, произошедших в этой сфере в течение последнего столетия. До Первой мировой войны даже в странах с глубокими парламентскими традициями внешняя политика находилась вне контроля общественности. Условия франко-русского союза (1891–1893 гг.) стали известными только благодаря опубликованию их советским правительством в 1918 г., несмотря на то, что в соответствии с ними Россия и Франция должны были вступить в войну в случае агрессии против своего союзника. Аналогичный характер носил Тройственный союз между Германией, Австро-Венгрией и Италией 1879 г. Именно так Россия, связанная союзническими договорами, вынуждена была вступить в Первую мировую войну, будучи практически не готовой к ней. Итог – поражение в войне, которая кардинально повлияла на весь ход русской истории в XX ст. В более поздней новейшей истории секретным документом, вызвавшим много дискуссий, был, например, протокол к советско-немецкому договору о ненападении 1939 г., известный как Пакт Риббентропа–Молотова. Сутью тайной дипломатии было то, что народ оказывался перед фактом войны или других серьезных событий в области внешнеполитических взаимоотношений своей страны, не подозревая о них и не будучи к ним готовым. В отношениях между государствами преобладали недоверие и подозрительность.

Переход от традиционной к новой дипломатии после Первой мировой войны был обусловлен уверенностью в том, что к международным делам можно применять либерально-демократические идеи. Этот переход связывают с именем Президента США Вудро Вильсона, который был либералом-идеалистом и, как большинство американцев,

ощущал недоверие к дипломатии. Первый из известных «14 пунктов» В. Вильсона, провозглашенных 8 января 1918 г., предусматривал, что в будущем должны заключаться только «открытые мирные договоры, обсуждающиеся открытым путем», и что «дипломатия будет действовать откровенно и на глазах у всех» [249].

В начале XX ст. в дипломатии произошли важные изменения, обусловленные тем, что:

1) Конгресс США отказался ратифицировать подписанный президентом Вильсоном Версальский договор, что породило сомнения относительно незыблемости соглашений и надежности переговоров;

2) выросла роль международных организаций, основанных Лигой Наций, а со временем – ООН;

3) теория равенства государств создала возможность закулисного сговора малых стран в международных организациях против больших государств, что особенно проявилось после распада колониальной системы [249].

**Тайная дипломатия представляет собой ряд скрытых мирных мероприятий по реализации официальными представителями государства специфических национальных интересов в мировой политике, укреплению любым невоенным путем международного сотрудничества, предотвращению международных конфликтов или их урегулированию, поиску компромиссов или взаимоприемлемых решений.**

## **11.2. Особенности, основные черты и элементы тайной дипломатии**

Остановливаясь на особенностях тайной дипломатии, представляется целесообразным обратить внимание на ряд моментов.

Во-первых, народ не несет ответственности за последствия принятых государственным руководством внешне-

политических решений. Когда множество рядовых избирателей контролирует внешнюю политику с помощью влияния на ратификацию договоров через парламент или печать, степень личной и корпоративной ответственности лиц, принимающих решение, снижается.

В качестве примера обратимся к подготовке и проведению Второго Ватиканского Собора (1959–1965 гг.), совпавшего с началом прямых политических контактов между Советским Союзом и Ватиканом. Тогда, в условиях огромной секретности, была достигнута договоренность о начале тайных переговоров между представителями СССР и Ватикана относительно нормализации двусторонних отношений. Но проблема заключалась в том, что тайная международная политика СССР отнюдь не совпадала с официальной международной политикой Советского Союза. Кроме того, Русской Православной Церкви не было известно о договоренностях руководства Союза относительно ее присутствия на Ватиканском Соборе. Фактически, советское руководство навязывало Русской Православной Церкви участие в Католическом Соборе, от чего Православная Церковь отказалась.

Во-вторых, рядовые граждане, равно как и их депутаты, как правило, не осведомлены о том, что внешняя политика «вырабатывается» существенно иначе, чем внутренняя политика. Это суть международной практики, т. к. здесь задеваются не только интересы собственной страны, но и интересы других стран, которые необходимо учитывать. Люди считают, что достаточно сформулировать внешнюю политику, отвечающую интересам своей страны, чтобы эта политика была реализована. Кроме того, рядовым гражданам и депутатам, которые их представляют, зачастую свойственно упрощенное, эмоциональное отношение к вопросам внешней политики, основанное на националистическом или другом идеологическом приоритете. Констатируем, что в августе 2012 года группа японцев высадилась

на спорных с КНР островах и водрузила флаг Японии. В ответ такие же рядовые граждане Китая устроили многотысячные демонстрации протеста с угрожающими выпадами в адрес Японии, разгромом японских магазинчиков, сжиганием автомобилей и т. п. в китайских городах, китайские военные корабли вошли в приостровную зону... Но это не значит, что теперь дипломатам обеих стран надо начинать рукопашный бой. Профессиональный дипломат, всю жизнь изучавший другие страны, избегает поспешных выводов, руководствуясь мудрым английским правилом – *«don't jump to conclusions»*.

В-третьих, демократическая процедура ратификации и утверждения договоров порой приводит к промедлению там, где необходимы безотлагательные решения. Так, например, в 1919 г. специалисты-финансисты убедили английского премьера Ллойд Джорджа и французского премьера Клемансо в том, что слишком большие репарации, налагаемые на Германию по результатам Первой мировой войны, не в интересах Англии и Франции, поскольку разорят немецких торговых партнеров и нарушат всю международную финансовую систему. Однако потребовалось полтора года, чтобы английская Палата общин пришла к той же мысли. Французскому же общественному мнению для осознания данного обстоятельства понадобилось пять лет. За это время мелкая буржуазия Германии была разорена, что стало одним из важнейших факторов не только международных финансовых проблем, но и прихода к власти в Германии фашистов.

М. Шепелев, вслед за Г. Никольсоном разделяя дипломатию на новую и старую, считает, что старой (скрытой) дипломатии присущи следующие черты:

а) приверженность концепции европоцентризма, согласно которой Европа считалась важнейшим из всех континентов, и потому европейским делам отводилось наибольшее внимание;

б) тезис, что большие государства, определяющие «европейский ансамбль», имеют большее значение и несут большую ответственность, чем малые государства;

в) идея, что большие государства несут общую ответственность за поведение малых государств и сохранение мира между ними;

г) наличие у каждого государства профессиональной дипломатической службы, которая использовала одни и те же приемы профессиональной техники;

д) уверенность в том, что серьезные переговоры должны быть продолжительными и конфиденциальными [249].

Что касается исходных посылок и основных черт современной тайной дипломатии, то они таковы:

- принадлежность внешней политики государства к сфере международных отношений;

- негласная дипломатия является необходимым атрибутом дипломатической деятельности, особенно в щепетильных, деликатных для внешней политики того или иного государства вопросах;

- тайные переговоры выступают мощным инструментом поддержания межгосударственных отношений мирными средствами;

- процедура переговоров скрывается под занавесом тайны ради достижения положительного результата;

- итоги переговоров могут быть обнародованы, а могут и не освещаться;

- наличие института государственных служащих-дипломатов, которые непосредственно ведут переговоры и выполняют все другие функции, предусмотренные уставом дипломатической службы каждого государства.

Так, например, в процессе создания ООН ее Устав разрабатывался в тихом американском городке Думбартон-Оксе в 1944 г. вне поля зрения печати и общественности и лишь в следующем году был вынесен на международное

утверждение. То же касалось и многих других международных договоров XX – начала XXI ст.

В современном мире международной политики утечка информации практически неизбежна, и все-таки дипломатия едва ли может окончательно отказаться от дипломатической тайны. Начиная с 70-х годов XX в. между Норвегией и СССР/Россией шли безрезультатные переговоры о разделе арктического шельфа. И вот 27 апреля 2010 года, во время визита в Норвегию Президента России Д. Медведева, сторонами принято абсолютно неожиданное для всех, т. е. подготовленное негласно и без малейшей утечки информации, решение (или предварительная договоренность) по этой весьма щекотливой проблеме – без игры мускулами и без участия НАТО... Наиболее важные переговоры, как и раньше, ведутся конфиденциально, посольства общаются с центром путем шифротелеграмм. Главное, очевидно, заключается в том, чтобы внешнеполитические акции не выходили за пределы конституционного поля государства и осуществлялись в рамках, установленных международным правом [74].

Потребность в тайной дипломатии особенно возникает в периоды кризисов и обусловлена:

- жизненной необходимостью конфиденциальных договоренностей;
- отказом от некоторых устаревших правил согласования позиций и началом поиска новых форм сотрудничества, подменяющих существовавшие когда-то процедуры и институты.

Так, в сентябре 2010 года на Ближнем Востоке в обстановке полной секретности проходили переговоры между руководителями Израиля – Б. Натаньяху и Палестины – М. Аббасом при посредничестве госсекретаря США Х. Клинтон по урегулированию кризисного палестино-израильского противостояния – первые после долгих лет

безуспешных попыток. Из-за того, что переговоры шли очень сложно и не раз находились на грани срыва, стороны договорились до поры до времени об их содержании ничего в прессу не сообщать.

Идея общепризнанного теоретика международных отношений Г. Моргентау о том, что в широком значении наука дипломатии состоит из четырех элементов [92, с. 8–9], распространяется и на тайную дипломатию, определяя таким образом ее научную основу.

- Дипломатия, в том числе и негласная, должна определять свои цели в пределах той силы, которой реально располагает для осуществления конкретных задач, иногда скрывая свою неспособность и слабость.

Дипломаты должны четко понимать все цели, которые они преследуют в переговорах, руководствуясь теми ресурсами, которыми они владеют, и предвидеть все возможные слабости своей стороны. Например, в конце 1968 года Л. Брежнев вызвал в Кремль руководителей советской делегации, которая отправлялась в Хельсинки на переговоры с США по ограничению стратегических вооружений. Никогда раньше не выезжала за границу столь представительная советская делегация. Главный секрет, который ей надо было беречь как зеницу ока, состоял в том, что Советский Союз далеко отставал от Америки в этих вооружениях, хотя в речах советских руководителей, в печати и по телевидению все подавалось наоборот. В директивах, обсуждавшихся тогда на совещании у Генерального секретаря, делегацию строго ориентировали на достижение признания паритета с США в стратегических вооружениях. Только в экземпляре руководителя делегации В. Семенова, хранившемся у него в сейфе, в графе о паритете карандашом было проставлено: «0,7–1». За этим скрывалось, что в крайнем случае Советский Союз мог согласиться с 30-процентным преимуществом США по стратегическим



ракетами. Это был важнейший секрет советской делегации. Но В. Семенов был очень умелым и гибким переговорщиком, он переиграл своего американского партнера Дж. Смита: Договор ОСВ-1, заключенный в 1972 году, был построен на паритете по числу ракет и не ограничивал количества на них разделяющихся головных частей. Этим воспользовался советский военно-промышленный комплекс, который развернул масштабное производство ракет и боеголовок [52].

- Дипломатия должна реалистично учитывать цели других стран и ресурсы, действительно или потенциально имеющиеся для осуществления этих целей, в том числе неудобные, секретные оценки и скрытые силы. При решении важных дипломатических вопросов очень важно владеть (в том числе с помощью разведки) полной информацией относительно целей противоположной стороны, а при отсутствии такой информации – уметь прогнозировать эти цели, используя весь арсенал сведений, знаний и опыт.

Так, например, в обращении президента Дж. Кеннеди к американским послам в 1961 году отмечалось, что Америка живет в критический момент истории, поэтому от дипломатов требовалось не только понимание действий иностранных правительств, но и знание народов зарубежных стран, их институтов и культуры. В связи с этим считалось необходимым, чтобы послы и другие дипломаты имели тесные личные контакты с людьми за пределами дипломатических кругов.

- Дипломатия должна определять, в какой мере собственные цели (в том числе тайные) и цели других международных акторов совместимы друг с другом.

То есть, если стороны садятся за стол переговоров, их цели должны иметь хотя бы несколько точек соприкосновения. Отсутствие же таких точек ставит под сомнение результа-

тивность переговоров. Иллюстрацией данной ситуации из реальной мировой политики служит спор между Израилем и Египтом по поводу Синайского полуострова – египетской территории, захваченной Израилем в ходе шестидневной войны 1967 г. Первоначальная неудачная попытка выработать мирное соглашение между Египтом и Израилем в 1978 г. в Кемп-Дэвиде демонстрирует необходимость четкого уяснения особенностей позиции сторон. Когда Египет и Израиль сели за стол переговоров, их позиции были несовместимы. Израиль настаивал на части Синая. Египет же требовал, чтобы абсолютно весь Синай был возвращен под суверенитет Египта.

- Дипломатия должна использовать средства (как открытые, так и скрытые), пригодные для осуществления этих целей.

Например, накануне русско-японской войны 1904–1905 гг. и нападения на Порт-Артур японцы старались создать у русской стороны впечатление, что войны не будет. Это обеспечило им фактор внезапности. Аналогично, накануне нападения на Перл-Харбор в 1941 году Япония на протяжении длительного времени вела переговоры с США с большой степенью уверенности, что никакие соглашения подписаны не будут и она нападет на Соединенные Штаты. Японцы затягивали переговоры, усыпляя бдительность партнера (будущего неприятеля) и создавая тем самым благоприятные условия для агрессии.

Внешняя политика всегда реализуется путем не только официальной, но и тайной дипломатии и стратегии. Необходимость государств узнавать тайные цели реального или потенциального неприятеля и осуществлять свои тайные намерения, либо добиваться открытых целей, но тайным путем, обусловила появление и усовершенствование специальных структур, предназначенных для такой деятельности.

### 11.3. Средства и методы тайной дипломатии

В условиях существования на международной арене различных групп государств не остается места для однотипной внешней политики и дипломатии. Соответственно находят историческое развитие и разное применение средства и методы дипломатии, используемые в разнообразной внешнеполитической деятельности. Некоторые из них имеют самую непосредственную связь с тайной дипломатией.

Говоря о средствах, чаще всего имеют в виду способ или инструмент выполнения дипломатической деятельности, достижения какой-либо цели. Под методом обычно подразумевают систематизированную совокупность приемов и действий, предпринимаемых для решения определенной задачи. Поскольку в реальной жизни способ выполнения проявляется через действие, то грань между средствами и методами порой становится малозаметной.

Одним из важнейших средств дипломатии издавна является переписка, в том числе конфиденциальная или в виде частных посланий по разным вопросам. В ходе нее стороны могут, например, договариваться о закрытом или открытом формате обсуждения некоторых проблем, организации тайных встреч. Так, в 1567 году царь Иван Грозный, не будучи твердо уверенным в непоколебимости своей власти и личной безопасности, отправил к английской королеве Елизавете I А. Дженкинса, британского коммерсанта и, по совместительству, посла английского двора, с секретной устной просьбой о предоставлении политического убежища в случае неблагоприятного развития политических событий. (Кстати, годом ранее царь начал возводить в Вологде – по маршруту возможного бегства в Англию северным путем – свою резервную ставку с хранилищем сокровищ и переправил туда часть казны). Согласие Елизаветы было передано Ивану Грозному также в устной фор-

ме, что позволило сохранить переговоры в секрете. Летом 1970 года это согласие получило письменное подтверждение в «тайной грамоте» (письме).

Переговоры – одно из основных средств как открытой, так и тайной дипломатической деятельности. Характерными особенностями переговоров являются:

- *Наличие проблемы.* Для обсуждения необходима проблема как предпосылка любых переговоров. Некоторые из проблем могут иметь непубличный характер или скрытую подоплеку.
- *Сходство и расхождение интересов сторон.* На почве полного отсутствия общих интересов отношения между сторонами (государствами) могут быть нейтральными, а при несовпадении интересов возможна конфронтация. Для переговоров необходима ситуация со смешанными интересами. Не исключена ситуация публичного схождения интересов при утаивании явного или потенциального противостояния, подобная той, что имела место на переговорах «Большой тройки» в Тегеране (1943 г.) по поводу места открытия Второго фронта и политического будущего Европы: в русле общей коалиционной стратегии Черчилль добивался высадки союзников на Балканах (с последующим доминированием там Великобритании и вытеснением СССР из Юго-Восточной Европы), а Сталин настаивал на высадке во Франции. Решающую роль в принятии решения сыграла поддержка Сталина Рузвельтом, скрытно упрекавшим Черчилля в имперских притязаниях. Позиция Черчилля в отношении Советского Союза нашла в последующем свое открытое проявление уже в другом формате – провозглашением «холодной войны» в Фултонской речи 5 марта 1946 года.
- *Взаимозависимость участников переговоров.* Объективная потребность в партнерстве ради достижения

общих целей заставляет участников переговоров действовать сообща или искать к этому пути. Естественно, чем четче осознание невозможности достичь успеха поодиночке, тем больше шансов завершить переговоры успешно, и наоборот. Представляется, что именно взаимозависимость участников антигитлеровской коалиции подвинула Сталина на Ялтинской конференции (1945 г.) согласиться начать войну против Японии, – Советскому Союзу были необходимы американские поставки в процессе войны с Германией и, кроме того, Сталин, помогая американцам разбивать императорскую армию, рассчитывал получить на правах победителя определенные территории на Дальнем Востоке и решал вопросы геополитики.

- *Сложная структура.* Большинство исследователей переговорного процесса выделяют три стадии переговоров: подготовку, взаимодействие (собственное переговоры) и имплементацию.
- *Общение сторон.* Любые переговоры предполагают обсуждение какой-нибудь проблемы, поэтому общение является неотъемлемым элементом переговоров. Иначе говоря, без общения сторон (хотя бы через посредника) не бывает переговоров. Известны случаи, когда невозможность встречаться за одним столом из-за идеологического неприятия друг друга вела к тому, что общение имело полузакрытый характер и происходило через посредников, поочередно работавших с делегациями, находившимися в разных помещениях. В других случаях к услугам посредников прибегали в ходе тайных переговоров, которые велись на расстоянии через третьи страны. Так, летом 1944 года регент фашистской Венгрии, адмирал Хорти, пытался при посредничестве югославских партизан вести с Советским Союзом переговоры о заключении сепаратного

мира и выходе Венгрии из войны, которые были сорваны немцами (головорезы Скорцени вывезли его в Германию).

- *Общее решение проблемы.* Это важнейшая особенность переговоров, что и отличает, собственно, переговоры от других способов взаимодействия. Часть общего решения может иметь конфиденциальный характер.

Таким образом, переговоры – это не исключаящий латентных составляющих диалог между сторонами, которые обсуждают идею, информацию и альтернативы, чтобы достичь взаимоприемлемого решения (соглашения).

Средством дипломатии является также открытая или скрытая подготовка и заключение международных договоров или соглашений. По Парижскому мирному договору 1856 года, закрепившему итоги проигранной Россией Крымской войны 1855–1856 гг., Российская империя была лишена права иметь военный флот и арсеналы на Черном море (запрет был отменен лишь в 1871 году). Поэтому россиянам была жизненно необходима база в теплых морях за пределами Черного моря. «Нужно что-то делать!» – воскликнул император Александр II и отправил в 1856 году собственную мать, вдову Николая I императрицу Александру Федоровну, во Францию на отдых и для выполнения секретной миссии – подыскать место для базирования российских военных кораблей и осуществить необходимую подготовительную работу. Вдовствующая императрица поселилась сначала в Ницце, но уже вскоре переехала со своим двором в расположенный на берегу чудесной бухты городок Вильфранш-сюр-Мер, надолго превратившийся в центр русской колонии. Приближенные императрицы быстро скупили недвижимость по берегам бухты, а сама она провела предварительные секретные переговоры, в результате которых уже после ее отъезда в 1857 году с Сардинским королевством был подписан договор аренды бух-

ты, надолго (до 1878 г.) «прописавший» на двухкилометровом рейде российский военно-морской флот, а на берегу – его склады. Кстати, каких-либо выступлений местных жителей по поводу того, что эта аренда противоречит их суверенитету и подрывает независимость, не наблюдалось, наоборот, городской бульвар Вильфранша позже был переименован в Сталинградский, а в честь Александры Федоровны названа небольшая набережная в самом центре города и здесь прямо у цитадели установлены скульптурные изображения императрицы и русских адмиралов.

Разведка как сбор и аналитическая обработка сведений играет исключительную роль в оперативном информационном обеспечении дипломатии, в принятии ее структурными подразделениями наиболее выгодных для собственного государства политических решений. В этой связи весьма полезным стало появление работы украинских ученых И. Муковского, А. Мищенко и Н. Шевченко «Информационно-аналитическая деятельность в международных отношениях» (Киев, 2012). На разведку полагаются также функции осуществления скрытого наблюдения за выполнением другими партнерами условий подписанных международных договоров и соглашений [108]. Функции разведки в системе тайных дипломатических отношений таковы:

- создание, подготовка и сведение в систему специальных сил и средств получения информации;
- привлечение к работе сил из других органов государства и неправительственных организаций;
- определение правового положения чиновников и служащих внешнеполитических органов (в частности, ограничение ряда их прав и свобод);
- разработка системы подготовки и переподготовки штатного и внештатного состава внешнеполитических служб;
- обеспечение соответствующих должностей в оперативных дипломатических структурах, прикрытия для

целых подразделений на основе использования правового статуса государственных и неправительственных учреждений и их персонала и т. п.

Яркий пример действенности разведки в системе тайной дипломатии приводит П. Судоплатов. Мало кто знает о попытке Сталина и Молотова создать три «буферные зоны» отношений с капиталистическим миром. Советская разведка и дипломатия действовала в трех направлениях ведения тайных переговоров о распределении сфер влияния и противодействия агрессии Германии и Японии в Центральной Европе, Скандинавии и Китае [215].

В Финляндии Советский Союз активно поддерживал политические партии, в частности мелких хозяев, выступавших за то, чтобы Финляндия и Швеция стали посредниками между странами Запада и Советским Союзом в открытии постоянного коридора для поставок советского сырья в Европу. Советский посол в Швеции А. Коллонтай неоднократно высказывалась в доверительных беседах о необходимости установления особых отношений между СССР и Скандинавией. В обмен на гарантированный доброжелательный нейтралитет Советский Союз был готов предоставить серьезные экономические льготы для Швеции и Финляндии, включая даже право реэкспорта дерева, нефтепродуктов из СССР в «третьи страны». Кроме каналов Иностранного отдела НКВД, имевшего сильные агентурные позиции в Скандинавии, не было другой возможности выйти на неофициальные и неформальные переговоры с финским руководством. Знаменательно, что резидент в Финляндии Б. Ярцев-Рыбкин (Кин) вел секретные переговоры о зондажных выходах на финнов с финским руководством тайно от советского посла Деревянко, который вместе с наркомом иностранных дел Литвиновым был осведомлен об этом лишь после их неудачного завершения [215].

В период дипломатического конфликта между СССР и КНР, начавшегося в конце 1950-х годов с кульминацией в



боях на острове Даманский в 1969 году, Советский Союз отозвал из Китая весь корпус своих специалистов, работавших в КНР. Единственным советским ведомством, поддерживавшим связи с Китаем, был Комитет государственной безопасности.

Вместе с тем в научной литературе выдвигается предположение, что вынужденная открытость современной дипломатии в значительной мере компенсируется ростом роли закрытых военных ведомств и специальных служб. К военным и специальным ведомствам безопасности постепенно перемещается центр принятия решений по наиболее сложным и деликатным вопросам [74].

Деятельность посольств определенных государств-посредников может использоваться в качестве средства решения некоторых вопросов в случае отсутствия официальных отношений между заинтересованными сторонами.

Торг – часто встречающийся в дипломатической практике вид отношений (чаще всего возникающий в процессе переговоров), которому присущи следующие особенности:

- наличие конфликта интересов между сторонами;
- задача каждой из сторон – сохраняя в тайне масштабы возможных собственных уступок, получить максимальную выгоду при минимальном ущербе;
- оппоненты при реализации своих интересов действуют конструктивно, т. е. способны к компромиссам (невозможен торг с фанатиками).

Так, при заключении советско-германского договора от 28 сентября 1939 года в его секретной части была зафиксирована договоренность, что в прежний раздел сфер влияния внесены изменения: Литва отошла в сферу интересов СССР в обмен на польские земли к востоку от Вислы, отошедшие к Германии.

В истории независимой Украины, как вспоминает президент Л. Кучма, на его переговорах по экономическим вопросам с представлявшим интересы России В. Черно-

мырдиным имел место «беспощадный дружеский торг» [118, с. 54].

Своеобразный «дипломатический» торг на локальном военно-политическом уровне имел место в Афганистане в 1982–1983 гг., когда в борьбе с моджахедами советские войска в очередной раз вошли в Панджшерское ущелье, где против них, умело используя горный рельеф местности, действовали отряды под командованием известного полевого командира Ахмад-Шаха Масуда. Надо заметить, что бои в Панджшерских операциях отличались особой ожесточенностью – за героизм, проявленный в них, 17 военнослужащим было присвоено звание Героя Советского Союза. Тогда, чтобы избежать лишних потерь, на личной встрече Масуда и полковника ГРУ А. Ткачева была достигнута тайная, без документального оформления, джентльменская договоренность: советские войска уходят из ущелья – отряды афганцев не будут по ним стрелять. Последовавшее перемирие соблюдалось два года, что сохранило жизнь сотням советских солдат и афганцев.

В процессе торга во время переговоров используются военные, экономические, психологические рычаги воздействия. Например, военные ресурсы государства могут использоваться и как поощрение («пряник»), и как угроза («кнут») в международном торге. Так, в период «холодной войны» и СССР, и США в погоне за политической лояльностью и голосами стран «третьего мира» в ООН поддерживали лидеров этих государств, давая кредиты и оказывая помощь вооружением и военным персоналом. Страны «третьего мира» действовали в том же русле – давали согласие на размещение военных баз на своей территории в обмен на помощь.

Пропаганда в дипломатической сфере используется как средство влияния на заграничную общественную мысль. Например, в ходе реформы Министерства иностранных дел России, предложенной министром А. Извольским в

1910 г., было создано бюро печати Министерства иностранных дел, сумевшее стать главным источником внешнеполитической информации для большинства русских газет. Редакторы иностранных отделов центральной печати периодически получали от министерства необходимые инструкции и рекомендации, своими публикациями формировали нужное общественное мнение, обеспечивали поддержку народом важнейших внешнеполитических акций России. Практика регулярных встреч заведующего бюро печати МИД с руководителями политических партий и крупнейших газет влияла на настроения общественности и выработку внешнеполитического курса.

Довольно часто в тайной дипломатии для достижения цели одна из сторон использует угрозу силой – обещает применить вооруженные силы, экономическую блокаду и т. п. в случае игнорирования ее требований. Например, нападению СССР на Финляндию в ноябре 1939 г. предшествовала фаза тайных контактов между руководством этих стран, в процессе которых Советский Союз, угрожая силой, безуспешно требовал от Финляндии конкретных территориальных уступок. В сентябре 1939 года СССР потребовал от Эстонии согласие на размещение на ее территории своих войск, подкрепленное, как пишет М. Мельтюхов в работе «Упущенный шанс Сталина. Советский Союз в борьбе за Европу. 1939–1941», недвусмысленным заявлением министра иностранных дел СССР В. Молотова: «Если Вы не пожелаете заключить с нами пакт о взаимопомощи, то нам придется искать для гарантирования своей безопасности другие пути, может быть, более крутые, может быть, более сложные. Прошу Вас, не принуждайте нас применять силу в отношении Эстонии». Требование СССР было удовлетворено. Подобная ситуация произошла тогда же с Латвией и Литвой. Великобритания одобрила произошедшее словами У. Черчилля, бывшего тогда Первым лордом Адмиралтейства, сказанными по радио 1 октября 1939 го-

да: «То, что русские армии должны были встать на этой линии, было совершенно необходимо для безопасности России против нацистской угрозы».

Шантаж в системе международных отношений характерен именно для тайной дипломатии и в широком смысле означает угрозу в отношении любых негативных последствий в случае невыполнения требований. Чаще всего угрожают предать гласности какие-либо компрометирующие материалы. Ставка при этом делается на то, что последствия их разглашения являются для шантажируемой стороны более тяжелыми и неприемлемыми, чем выполнение выдвигаемых требований, и что шантажируемая сторона пойдет на их выполнение как на меньшее зло.

Подкуп также присущ именно тайной дипломатии и используется в ней с давних времен. В правление императора Адриана (II в. н. э.) у Римской империи уже не было сил и средств оборонять свои пограничные стены и укрепления в Британии. Поэтому, чтобы обезопасить немногочисленные гарнизоны и сохранить мир, римляне платили населявшим Шотландию воинственным племенам пиктов взятку за ненападение.

Предательство или измена со стороны лидера своего народа по отношению к этому народу ради личных корыстных интересов по определению может наблюдаться только в тайной дипломатии (хотя рано или поздно все становится известным). Необходимую для этого бесконтрольность обеспечивает авторитарный политический режим. Ко второй половине XVII века казацкая старшина «независимой Украины», зачастую польская по крови, превратилась в класс властителей, обладавших богатейшими имениями с тысячами крепостных малороссов. Движимые жадой обогащения и стремлением к большей власти, гетманы и атаманы не проявляли желания создать самостоятельное украинское государство и переходили из одного подданства в другое, не чураясь предательства.

В этой связи показателен пример гетмана Ивана Мазепы, облагороженного украинскими националистами до такой степени, что его портретом украсили десятигривневую банкноту Национального банка Украины. Первую свою измену Мазепа, родившийся в шляхетской семье, совершил, превратившись из придворного шляхтича польского короля во врага Речи Посполитой, когда сбежал из Польши и поступил на службу к кровавому правителю Правобережной Малороссии, ставленнику крымских татар – гетману Дорошенко. Потом Мазепа предал Дорошенко, перейдя под знамена его врага – гетмана левобережья Самойловича. После того как по навету Мазепы Самойловича отправили в Сибирь, Мазепа стал гетманом, известным щедрыми дарами церквям и тем, что увеличил барщину и повинности, жестоко эксплуатировал свой народ, закрепощая крестьян и бедных вольных казаков. В итоге Мазепа превратился в одного из богатейших вельмож Европы. Третий раз Мазепа стал изменником, когда, выдавая себя за верного подданного русского царя Петра I, вступил в тайную переписку с воевавшим с Россией шведским королем Карлом XII, заключил с ним союз. 24 октября 1708 года он, прихватив войсковую казну, с двумя тысячами казаков присоединился к армии Карла, вторгнувшейся через Польшу на Украину. Что было потом – известно. Малороссия осталась верной российскому царю, ее население стало действовать против шведов партизанскими методами, а в Полтаве русские солдаты, украинские казаки и местные жители стойко защищали от агрессоров осажденный город до подхода войск Петра. В Запорожской Сечи произошел раскол. 27 июня 1709 года под Полтавой русские войска совместно с калмыками и верными Петру казаками разгромили шведов и присоединившихся к ним гетманских и запорожских казаков. Карл XII с Мазепой бежали в турецкие владения, где 22 августа Мазепа умер в Бессарабии под Бендерами. Решительная победа России привела к перелому в Север-

ной войне в ее пользу. Мотивы предательства Мазепы до сих пор остаются предметом дискуссий. Его защитники оправдывают измену гетмана и переход на сторону шведов желанием создать «вильну Украину». Однако аутентичных материалов соглашений между Карлом и Мазепой нет, поэтому все позднейшие сведения по этому поводу являются лишь реконструкциями на основе частных заметок, некоторых писем и выдержек из вторичных документов – т. е., строго говоря, служат сомнительной доказательной базой. Например, основная часть реконструкций создана с использованием материалов Филиппа Орлика, соучастника предательства и побега Мазепы, лица, явно заинтересованного обелить их измену, русофоба и культового героя националистов – «широкого украинца», написавшего, правда, *на русском языке* документ «Договоры и постановления Прав и вольностей войсковых...», выдаваемый националистами за первую европейскую конституцию, отступника от православия, утверждавшего по поводу своего народа: «должны быть просветленная и укрепленная в святой католической вере». Обоснованием мотивации поступков Мазепы скорее является практика его двадцатилетнего правления, свидетельствующая о другом – об алчности, безмерном властолюбии и коварстве этого человека. Его мало интересовали нужды малороссийского населения, прежде всего гетман стремился к расширению и укреплению личной власти, бесконтрольному обогащению. Что касается «незалежности», то в его переговорах с польским королем речь идет о создании «самостоятельного владения» *под верховенством Польского короля* – Великого княжества русского в системе Речи Посполитой – и предательстве духовной основы украинского народа – православия, поскольку протекторат католической Польши означал принуждение к отказу от православной веры... Рассуждения же о согласии Карла создать независимое государство, в котором бы правил Мазепа, – нереалистичны, поскольку

в корне противоречат характеру шведского короля и его обращению с польскими магнатами – самовлюбленному, амбициозному и презирающему всех поляков и украинцев. Мазепа изменил не только русскому царю, но и своему народу – именно его обещание создать армии Карла благоприятные условия для похода через контролируемую им территорию и обеспечить сильную военную поддержку побудили короля войти в Малороссию, неся народу тяготы, лишения, разорение и смерть (только в Терейской слободе шведами было убито более тысячи человек, были разграблены и сожжены Коломак, Зеньков и другие населенные пункты). Действия русских войск против вторгшихся шведов и их пособников также несли бедствия народу – Петр I был не менее амбициозен и крут характером, чем Карл XII. Как говорят украинцы: «Паны дерутся, а у холопов чубы трещат».

Следующий метод – обман или блефование с целью получения односторонних выгод в переговорном процессе могут встречаться как в открытой дипломатии, так и в непубличной, хотя последняя служит для них наиболее благоприятной средой. Так, в 1994 году Украина, исходя из финансовых соображений и поддавшись на уговоры США, ЕС и России, отказалась от своего ядерного оружия. Как рассказывает Л. Кучма, при подписании им на саммите ОБСЕ в Будапеште соответствующего Меморандума о гарантиях безопасности Украины со стороны «ядерного клуба» тогдашний Президент Франции Миттеран сказал Кучме: «Сынок, не верь этому документу, тебя обманут».

Убеждение в процессе закрытых переговоров или конфиденциальных встреч предусматривает «мягкое» влияние на партнера, имеющее целью радикально изменить его взгляды и дальнейшее поведение. Убеждение считается этичным методом воздействия, так как здесь нет грубого насилия или коварного проникновения в подсознание партнера. В 1984 году, во время последнего визита в Ва-

шингтон министра иностранных дел СССР А. Громыко, которого американцы считали возможным преемником неизлечимо больного Генсека К. Черненко, у него состоялась закрытая встреча и беседа с Президентом США Р. Рейганом. Содержание ее абсолютно неизвестно, но именно после нее Рейган резко изменил отношение к Советскому Союзу в лучшую сторону и перестал называть его «империей зла». Скорее всего сработало великолепное умение патриарха советской дипломатии действовать методом убеждения.

Компромисс означает согласие с политическим противником, достигнутое путем взаимных уступок. В качестве примера обратимся к Люксембургскому компромиссу – способу решения кризиса «пустого кресла», возникшего в июле 1965 г. вследствие демонстративного отказа Франции от своего места в Совете Европы. Решение президента Франции Шарля де Голля было связано с окончанием переходного периода функционирования ЕС, на протяжении которого решения, касающиеся единого рынка, принимались единогласно. Перспектива принятия решений квалифицированным большинством и вероятность остаться в меньшинстве по такому жизненно важному для Франции вопросу, как финансирование общей сельскохозяйственной политики, заставили де Голля пойти на такой радикальный шаг. В результате в январе 1966 года был найден т. н. Люксембургский компромисс, согласно которому страны-члены получили право накладывать вето на предложения, серьезно затрагивающие национальные интересы.

В вопросе о неразглашаемых компромиссах особо сложной и даже опасной является проблема адекватности уступок. Так, уступки, сделанные премьер-министром Украины Ю. Тимошенко при заключении газовых контрактов с Россией в 2009 г. с целью достижения компромисса, длительное время были неизвестны даже членам ее



правительства, однако через два года они были обнародованы и послужили основанием для привлечения бывшего премьера к суду по делу о превышении власти с последующим осуждением к семи годам тюремного заключения.

В качестве примера комплексного использования средств и методов тайной дипломатии можно привести дипломатический «айсберг» событий, связанных с заключением пакта Молотова–Риббентропа в августе 1939 года. Об этом договоре уже много написано, но и по сей день он является предметом ожесточенных политических дискуссий и научных споров. Однако важность данной проблемы и наличие в ней значительной латентной составляющей требуют остановиться на ней достаточно подробно. Наиболее заметно противостояние двух точек зрения. С одной стороны, в рамках стереотипов антисталинского и антисоветского мышления обвиняют Сталина в агрессивном сговоре с Гитлером, породившем нападение Германии на Польшу и начало Второй мировой войны; таким образом, ответственность за самое трагическое событие XX века делят между СССР и фашистской Германией. С противоположной стороны, истинной предтечей войны определяют Мюнхенский договор 1938 года лидеров Великобритании и Франции с руководством нацистской Германии и фашистской Италии: антисоветски настроенная буржуазная верхушка Запада надеялась силами Гитлера и его союзников уничтожить страну, в которой провозгласили власть трудящихся и откуда исходила угроза «мировой коммунистической революции». В этой связи подписание пакта Молотова–Риббентропа Советским Союзом чаще всего рассматривается просто как вынужденный шаг для отсрочки будущей войны с Германией и осуществления необходимой подготовки к ней.

Как представляется, исторические факты свидетельствуют в пользу второго подхода, хотя и он требует определенного дополнения – все было гораздо сложнее. Так, в

частности, российский историк Д. Иванов связывает во-едино тайные и открытые аспекты событий, происходивших на Западе и на Дальнем Востоке, учитывая, к тому же, некоторые исторические традиции и т. д. Основными маяками происходившего процесса можно считать следующие. Программные установки Гитлера бороться с коммунизмом, обрести для Германии дополнительное жизненное пространство за счет экспансии на Восток, покорить и большей частью уничтожить славянские народы – были сформулированы в его книге «Майн Кампф» (1925), во «Второй книге» (1928) и повторялись неоднократно в последующие годы. Реализация этой задачи требовала соответствующей базы. 7 марта 1936 г. немецкие войска заняли демилитаризованную Рейнскую область. 12 марта 1938 г. немецкие войска вошли в Австрию. Хотя подавляющее большинство австрийских граждан встретило их с радостью, на деле присоединение Австрии стало первым агрессивным актом нацистской Германии, связанным с захватом чужой территории суверенного государства. В обоих случаях дипломатические предложения Советского Союза, направленные на противодействие Германии, не получили поддержки западных держав.

Это и неудивительно. Еще 15 июля 1933 года в Риме представителями Англии, Франции, Германии и Италии в целях урегулирования взаимных разногласий и создания общего антисоветского фронта подписан «Пакт четырех–1933» или «Пакт согласия и сотрудничества». 26 января 1934 года появился «Договор о ненападении между Германией и Польшей» (называемый также Пакт Пилсудского–Гитлера) – договор, заключенный между Германией и Польшей в соответствии с намерениями польских милитаристов совместно с Германией выступить против СССР и получить часть его территории. При этом сама Польша рассматривала СССР едва ли не как большего врага, чем Германия: министр иностранных дел Польши Бек как-то

сказал французскому послу: «С немцами мы рискуем потерять свою свободу, а с русскими – свою душу».

25 ноября 1936 года Германия и Япония заключили так называемый «Антикоминтерновский пакт».

29 сентября 1938 года в Мюнхене главы Великобритании и Франции в русле политики «умиротворения» Гитлера подписывают (при закулисной поддержке США) соглашение с Германией и Италией, а по сути вступают в сговор, о расчленении Чехословакии – Германии передается хорошо укрепленная и обладающая развитой промышленностью Судетская область Чехословакии и удовлетворяются притязания Венгрии и Польши на часть территории этой страны. Чехословацкие представители к обсуждению и подписанию документа допущены не были, еще накануне послы Англии и Франции потребовали от чехословацкого руководства полного и безоговорочного согласия, заявив, что «если оно не примет англо-французского плана, то весь мир признает Чехословакию единственной виновницей неизбежной войны», «если же чехи объединятся с русскими, война может принять характер крестового похода против большевиков. Тогда правительствам Англии и Франции будет трудно остаться в стороне». В то же время, упрощенно сводя источники соглашательства Запада к антикоммунизму, зачастую упускают из внимания то, что, кроме ярого антисоветизма, лидерами Англии и Франции руководила боязнь новой войны и массовых потерь в условиях, когда в общественном мнении их государств была еще свежа память об ужасах Первой мировой войны и люди этих стран жили с мыслью: «Все, что угодно, но лишь бы не было войны» (Франция и Англия потеряли убитыми и ранеными, соответственно, около 1,4 млн. и 0,9 млн. человек, не считая гражданского населения). Кроме того, Англия, чьи убытки в Первой мировой войне составили более 34% национального богатства, явно опоздала с перевооружением армии, а Франция, не имея на модернизацию во-

оруженных сил достаточных средств, откровенно приняла стратегию пассивной обороны и строила линию Мажино. Сразу же после Мюнхена, 30 сентября, Чемберлен и Гитлер подписали англо-германскую декларацию о мире, а 6 декабря 1938 года была подписана аналогичная франко-германская декларация. Таким образом, Советский Союз оказывался, по существу, в военно-политической изоляции со стороны западных демократий.

В том же году, несколькими месяцами ранее, по инициативе германского правительства начались переговоры Германии, Италии и Японии с целью заключения военно-политического союза. Германия и Италия хотели придать ему направленность против западных держав и СССР, но японцы не желали выступать против Англии, Франции и США, ориентируя пакт исключительно против СССР, что не устраивало их западных партнеров, знавших об агрессивных намерениях Японии и не желавших быть автоматически втянутыми в сомнительные японские акции. К тому же в апреле 1939 г. японцы в одностороннем порядке изменили границу между оккупированной ими Маньчжурией (марионеточным государством Маньчжоу-Го) и Монголией, на территории которой по договору 1936 г. находились советские войска, передвинув ее в сторону МНР на 20-25 км. После очередной провокации в отношении монгольских пограничников 11 мая 1939 г. части 23-й японской пехотной дивизии начали наступление в глубь Монголии в направлении реки Халхин-Гол. Начался вооруженный конфликт, переросший в крупное военное противостояние. В это время, 22 мая 1939 г., Германия и Италия заключили так называемый «Стальной пакт».

Важным фактором в борьбе с угрозой мировой войны могли стать в случае успешного окончания проходившие весной и летом 1939 года советско-англо-французские переговоры о совместном отпоре фашистским агрессорам. СССР вел их честно, стремясь договориться с Англией и

Францией выполнять оборонительные обязательства *на основе взаимности и равенства* сторон. Совсем по-иному действовали Англия и Франция, которые вели двойную игру. С их стороны на переговоры были присланы лица, не имевшие полномочий принимать решения, Сталин это знал и делал свои выводы. Лондон одновременно вел тайные переговоры с Берлином, придавая им даже большее значение, чем переговорам с Москвой. На них Англия предлагала Германии договориться о неприменении силы как средства в политике, подписать соглашение о разделе мировых рынков, в том числе советского. При этом Англия изъявила готовность пожертвовать Польшей, как это было сделано с Чехословакией, и прекратить переговорный процесс с СССР. 21 августа состоялось последнее заседание на советско-англо-французской встрече, поскольку серьезные разногласия, возникшие из-за стремления Англии и Франции получить неравноправные преимущества, оказались практически непреодолимыми. В итоге переговоры не привели к заключению взаимоприемлемого соглашения в противовес агрессивным устремлениям Германии. В условиях продолжающейся необъявленной войны с Японией, недружественной позиции Англии и Франции, наличия у полудюжины европейских государств договоров с Германией о ненападении, незаконченного перевооружения Красной Армии – Советскому Союзу вместо движения к военному столкновению с Германией необходимо было срочно каким-то образом изменить ситуацию в благоприятную сторону, используя для этого все, в том числе дипломатические, возможности.

20 августа началось решающее наступление советско-монгольских войск на Халхин-Голе, в ходе которого 26 августа завершилось окружение 6-й армии японцев, приведшее к разгрому Квантунской армии. А в самый разгар боев, 23 августа, в Москве был заключен советско-германский договор о ненападении. Рассчитывавшее на поддержку

Германии в войне против СССР японское руководство оказалось сбитым с толку в оценке расстановки международных сил. Немцы откровенно и оскорбительно обманули потенциальных союзников и похоронили «Антикоминтерновский пакт» де-факто, если не де-юре, нарушив секретное соглашение. Почти сразу же последовала отставка японского правительства и командования Квантунской армии. Руководство Квантунской армии и высшее военное командование в Токио в сентябре 1939 г. все еще намеревались продолжить боевые действия до зимы или даже до весны 1940 г. Однако под влиянием Берлина, заключившего 23 августа 1939 г. пакт Молотова–Риббентропа, японское правительство было вынуждено пересмотреть свою агрессивную политику в отношении СССР. В то же время в отношениях Токио и Берлина надолго создалась трещина, подорвавшая безоглядное доверие японцев Германии и удержавшая Японию от вступления в войну с СССР, как того требовал от нее Гитлер в декабре 1941 года. Отрезвляюще действовал и жесткий урок, полученный японской военщиной в боях на Халхин-Голе. 15 сентября 1939 года между СССР и Японией было подписано соглашение о перемирии, а 13 апреля 1941 года – советско-японский пакт о нейтралитете. Кстати, тем, что Япония не начала войну с Советским Союзом одновременно с Германией, он в определенной степени обязан США, которые в предвоенные годы целым рядом запретительных мер и экономических санкций значительно сократили поступление в Японию лома черных металлов, нефти и других стратегических материалов, существенно ослабив тем самым военный потенциал империи. Американцы стояли на пути экспансии японцев в Тихом океане к обретению жизненно необходимых ресурсов. Причем на принятие руководством США жесткой позиции по данному вопросу в значительной мере повлияла советская разведка в Вашингтоне, осуществив разработанную И. Ахмеровым и В. Павловым великолеп-

ную операцию «Снег». Когда стратегических запасов нефти в Японии осталось на несколько месяцев, а американцы выдвинули заведомо неприемлемый для японцев «ультиматум Хэлла», решение о войне против США было predetermined, но воевать одновременно на два фронта не входило в планы японского командования.

В итоге, после подписания советско-германского Договора от 23 августа 1939 г., военно-политическая ситуация на тот момент перестала быть крайне опасной для СССР. Польза для Советского Союза осуществлявшегося в соответствии с ним торгово-экономического сотрудничества – это отдельная тема: в обмен на пшеницу, жмыхи, пушнину, паклю, смазочные масла, хлопок-сырец, лес, руду и другое сырье немцы поставляли отсутствовавшее в СССР уникальное несерийное оборудование, большая часть которого необходима при создании современных вооружений, новейшие технологии и образцы боевой техники. В счет немецкого кредита немцы уже к 1 августа 1940 г. поставили в СССР оружия и военной техники на 44,9 млн. марок, в том числе: самолеты «Хейнкель Хе-100», «Мессершмитт-109», «Мессершмитт-110», «Юнкерс Ю-88», «Дорнье До-215», «Бюккер Бю-131», «Бю-133», «Фокке-Вульф», авиационное оборудование, в том числе прицелы, высотомеры, радиостанции, насосы, моторы, комплекты тяжелых полевых гаубиц, батарею зенитных пушек, средний танк «Т-III», полугусеничные тягачи, крейсер «Лютцов», различные виды стрелкового оружия и боеприпасы, приборы управления огнем и т. д. Они не считали это опасным для себя, поскольку внедрение подобного оборудования, подготовка соответствующих высококвалифицированных рабочих, перестройка производства и освоение новых вооружений требуют весьма продолжительного времени, а войну против СССР предполагалось начать в ближайшие сроки, провести молниеносно и быстро закончить победой Третьего рейха.

Что касается моральной стороны секретных протоколов к Договору, в которых шла речь о разделе зон влияния и судьбе некоторых государств, то, во-первых, признавая аморальность тайного соглашения между Сталиным и Гитлером, пакт и его протоколы невозможно рассматривать вне контекста сложившейся тогда в Европе военно-политической обстановки. Во-вторых, это была издавна присущая тайной дипломатии практика прагматического решения государствами своих интересов за счет других. Например, 28 февраля 1940 г. штаб ВВС Франции выпустил документ с конкретными расчетами сил и средств для нападения на Баку. Англичане подошли к делу основательнее и предлагали нападение на СССР с трех направлений... В-третьих, многие аналитики до сих пор ставят под сомнение сам факт существования обсуждаемых секретных протоколов, поскольку *оригиналов их еще никто и никогда не предъявлял* [88]. Таким образом, 24 декабря 1989 года Съезд народных депутатов СССР принял резолюцию, в которой осудил секретный протокол к пакту Молотова–Риббентропа, не на основании подлинника и, скорее всего, под влияние превалировавшей тогда тенденции без конкретно-исторического подхода «чохом» осуждать все, связанное со сталинским периодом. Гораздо более обоснованными представляются моралистские рассуждения по поводу реальных материалов Ялтинской конференции 1945 года, где после длительных торгов в закрытом формате о зонах доминирования в послевоенной Европе Рузвельт и Черчилль полностью «сдали» восточноевропейские страны Сталину и согласились на включение Латвии, Литвы и Эстонии в состав СССР. По площади и населению стран, охваченных сферами доминирования с обеих сторон, эти договоренности намного превзошли пакт Молотова–Риббентропа. И уж поистинне чудовищным, но замалчиваемым на Западе предательством по отношению к союзнику по антигитлеровской коалиции, является операция «Не-



мыслимое»: спланированное, по указанию Черчилля, вероломное нападение 1 июля 1945 года на истощенный войной СССР десятков английских, американских и заново вооруженных нерасформированных немецких дивизий. Благо, что эту преступную авантюру по развязыванию Третьей мировой войны не поддержал сменивший умершего Рузвельта президент Трумэн.

#### **11.4. Формы и принципы современной тайной дипломатии**

Тайная дипломатия, или, в более корректном определении, дипломатия, содержащая в себе элемент утаивания, не обязательно имеет негативный характер, в некоторых случаях она довольно эффективна. Более того, в современной дипломатии появились ее новые, довольно утонченные формы.

##### **Формы тайной дипломатии наших дней:**

- *тихая (челночная) дипломатия* была успешно использована Генри Киссинджером при решении задачи, связанной с выходом США из войны во Вьетнаме. Этот вид тайной дипломатической коммуникации получил название «тихая дипломатия», поскольку ее результаты становились известными международной общественности после тайных переговоров, о которых было известно чрезвычайно узкому кругу лиц; «челночная» означает многократные поочередные визиты посреднической стороны к конфликтующим;
- *дейтоновская дипломатия* происходит от названия городка Дейтон, расположенного недалеко от Вашингтона, где в декабре 1995 года под патронажем США происходило урегулирование военного конфликта в Республике Босния и Герцеговина. Проведение встречи отличалось полной закрытостью и изолированностью;

- *конфиденциальные устные контакты.* Современные технические средства позволяют руководителям государств оперативно решать не допускающие промедления проблемы. В 2004 году в Украине лидеры «оранжевой революции» в какой-то момент намеривались повести людей на захват важнейших государственных учреждений. И это были не пустые угрозы. Как свидетельствует президент Л. Кучма, «вероятность того, что толпу могут бросить на правительственные здания, была большая. Готовились оранжевые весьма и весьма серьезно. Они даже двинулись в сторону Банковой (место резиденции Президента Украины, в украинских политических текстах – синоним украинской власти, точно в том же смысле, что «Кремль» или «Белый дом» применительно к СССР-России или к США. – Авт.). Формирования у них были серьезные. Это не были потешные отряды» [118, с. 22]. Понимая, кто негласно дирижирует лидерами Майдана, Кучма в ночном телефонном разговоре с госсекретарем США Пауэллом произнес: «Вы бы сказали пару слов этим хлопцам. Остудите горячие головы, это в ваших силах... Если пойдут на штурм, будем защищаться. Вот вы у себя в Америке – что вы делали бы, если толпа ринулась на Белый дом и на Капитолий?» [118, с. 22]. Как передали потом Кучме, соответствующий разговор Пауэлла с «оранжевыми» состоялся и возымел эффект;
- *разные формы соглашений,* которые не имеют характера договоров, а потому не должны проходить процедуры парламентской ратификации. Особого внимания заслуживают при этом меморандумы, которые «представляют собой документ, подробно излагающий фактическую сторону того или иного вопроса, содержащий анализ тех или других положений и по-

лемизирующий с доказательствами другой стороны». Эта система в последние годы приобретает все более утонченный характер, что обусловлено стремлением государственной исполнительной власти избежать ратификации соглашений и вообще сохранять их негласными;

- *неофициальный обмен письмами*, содержащими суть соглашения, после которого министры иностранных дел обмениваются уже официальными бумагами, где без изложения содержания предыдущих писем просто делается на них ссылка;
- *культурная дипломатия* (обмен идеями, информацией, ценностями, продукцией музыкального и литературного характера и т. п.) в формате «мягкой силы» или в том случае, когда она является *элементом скрытой экспансии* и подчинения;
- *использование неправительственных организаций* для скрытой реализации государственных интересов на международной арене. В отличие от предыдущих, данная форма тайной дипломатии описана и оценена в литературе сравнительно меньше и потому, представляется, ее практика заслуживает подробного рассмотрения. Применение различных якобы общественных объединений, благотворительных фондов, ассоциаций сотрудничества, комитетов солидарности и т. п. в качестве прикрытия там, где государству, соблюдая каноны невмешательства, действовать в открытую невозможно, встречается довольно часто и не обязательно имеет негативный характер. Подобное может осуществляться как в подрывных, так и в благих целях. Например, известно, что для финансирования так называемых «цветных революций» и оппозиционных движений Соединенные Штаты и их союзники широко используют различные неправительственные организации и фонды, чтобы избежать

обвинений во вмешательстве во внутренние дела суверенных государств и свержении существующей там власти.

Весьма успешно использовал неправительственные организации Советский Союз. В частности, таким образом он стремился сплотить международную общественность против агрессивных акций империалистических держав, боролся за демократические права молодежи и женщин в разных странах (право на труд, бесплатное обучение и здравоохранение, равную оплату за одинаковый труд и т. п.), против расовой дискриминации и колониального угнетения, не ограничиваясь исключительно словесными баталиями на международных форумах. Идеологической основой этой деятельности был один из ведущих принципов коммунистического учения – принцип пролетарского интернационализма, провозглашающий единство интересов трудящихся классов разных стран в борьбе против всех видов эксплуатации и объединенных сил мирового капитала. В крайностях он мог на определенных отрезках истории, например, подталкивать к экспорту революций, идеализации солидарности трудящихся, недооценке влияния национального фактора, однако в целом его благородную гуманистическую направленность отрицать невозможно. Еще в 1926 году, за десять лет до гражданской войны в Испании (где испанские республиканцы и приехавшие к ним на помощь интернационалисты из разных стран сошлись в бою с мятежниками, навязывавшими стране военно-националистическую диктатуру под предводительством генерала Франко, поддержанного фашистской Италией, нацистской Германией и Португалией), замечательный поэт Михаил Светлов написал стихи популярной песни «Гренада», которую с энтузиазмом распевали комсомольцы в Советском Союзе. В ней есть слова о том, как песню

---

*...О дальней земле  
Возил мой приятель  
С собою в седле.  
Он пел, озирая  
Родные края:  
«Гренада, Гренада,  
Гренада моя!»*

*Он песенку эту  
Твердил наизусть...  
Откуда у хлопча  
Испанская грусть?  
Ответь, Александровск,  
И, Харьков, ответь:  
Давно ль по-испански  
Вы начали петь?*

*Скажи мне, Украина,  
Не в этой ли ржи  
Тараса Шевченко  
Папаха лежит?  
Откуда ж, приятель,  
Песня твоя:  
«Гренада, Гренада,  
Гренада моя»?*

*.....  
Я хату покинул,  
Пошел воевать,  
Чтоб землю в Гренаде  
Крестьянам отдать.  
Прощайте, родные!  
Прощайте, семья!  
«Гренада, Гренада,  
Гренада моя!»*

*.....*

*Пробитое тело  
Наземь сползло,  
Товарищ впервые  
Оставил седло.  
Я видел: над трупом  
Склонилась луна,  
И мертвые губы  
Шепнули: «Грена...»*

.....

Хотя формат данной работы, казалось бы, не предусматривает размещения в ней стихов, это представляется целесообразным для того, чтобы показать читателю, выросшему в условиях тотальной дискредитации всего, связанного с СССР, какие идеи доминировали тогда в обществе, обеспечивая единство советского народа и поддержку международной деятельности Советского комитета защиты мира, Комитета молодежных организаций СССР, Комитета советских женщин, Советского комитета ветеранов войны, Советского комитета солидарности с народами Латинской Америки, Союза обществ Красного Креста и Красного Полумесяца СССР и т. д. (Как представляется, развал СССР начался именно с возобладания в 80-х годах среди рядовых граждан и руководства СССР мнения, что «хватит помогать другим странам, когда себе не хватает», свидетельствовавшем о провалах в экономической политике и смене массовой политической культуры, ориентированной на дружбу, товарищество и взаимопомощь (когда, говоря словами песни «Товарищ», «мы хлеба горбушку – и ту пополам»), на массовую политическую культуру потребительского общества и личной выгоды (когда «человек человеку – волк» и «каждый сам за себя – один бог за всех»). Все указанные организации находились под жестким контролем Международного отдела ЦК КПСС и отчасти, как считают некоторые исследователи, – «Службы А» Первого главного управления КГБ.

В этой связи показательна деятельность Советского комитета солидарности стран Азии и Африки (СКССАА), созданного в 1956 году с целью координации движения солидарности с народами Азии и Африки в СССР в их борьбе за национальную независимость и ликвидацию колониальных и расистских режимов. Он осуществлял постоянный обмен делегациями с национальными Комитетами солидарности в афро-азиатском регионе, за рубежом направлялось до 50 делегаций в год, организовывались конференции, многосторонние встречи, научные симпозиумы, оказывалась не только морально-политическая поддержка, но и *материальная помощь народам, которые боролись за свое освобождение от колониальной зависимости или пытались наладить нормальную экономическую жизнь, получив политическую независимость*. В руководство СКССАА в разные годы входили такие видные ученые, деятели культуры, государственные и партийные деятели, как Р. Гамзатов, М. Капица, А. Громыко, В. Солодовников, А. Дзасохов, Р. Ульяновский, С. Лавров, Мирзо Турсун-заде и многие другие.

Долгие годы самым «горячим» регионом на африканском континенте являлся Юг Африки (ЮАР – цитадель апартеида – колониальной диктатуры белых под лозунгом "раздельного развития расовых и национальных групп" внутри одной страны, Зимбабве (Южная Родезия), Намибия, Ангола, Мозамбик), работой с национально-освободительными движениями которого занимался отдельный сектор СКССАА, продолжительное время возглавлявшийся В. Шубиным, известным историком-африканистом.

Вероятно, не пришло еще время раскрывать детали всего, что было сделано здесь в помощь бойцам Юга Африки и, в частности, сражавшимся под лозунгом «*Amandla Ngawethu!*» (на языке коса и зулу – «Власть народу!») южноафриканским борцам против режима апартеида, но вот

что думает об этом такой компетентный человек, как Ронни Касрилс. Он – один из создателей (1961 г.) и руководителей вооруженного крыла Африканского национального конгресса Южной Африки – «Умконто ве сизве» (1963 г.), проходивший военную подготовку в Одессе (1964 г.), глава разведки «Умконто ве сизве» (1983–1988 гг.), после падения режима апартеида в 1994 году – заместитель министра обороны ЮАР, с 2004 года – министр разведки и контрразведки ЮАР. В своей книге «Вооружен и опасен. От подпольной борьбы – к свободе» (М., 2005) Касрилс написал: «Нашим лучшим советским другом был товарищ, с которым мы сотрудничали много лет в Москве, который сначала представлял Комитет афро-азиатской солидарности, а затем Центральный Комитет партии. Его имя было Владимир Шубин... Для Шубина никакая задача, большая или маленькая, не была слишком сложной. Некоторые из нас с уважением называли его «*Tovarish Mozhna*», что означало «Товарищ Можно». Он никогда не отказывал в разумной просьбе, но покачивал в размышлении своей большой головой, обычно отвечал: «Да, да... можно... можно». Вопреки западным представлениям времен «холодной войны», Советский Союз не контролировал и не направлял нас... Это не означает, однако, что как люди, имеющие собственные традиции революционной борьбы, они не делились с нами своим историческим опытом и идеями о том, как свергнуть диктатуру. Шубин был одним из небольшой группы товарищей, которых было меньше, чем пальцев на руке, и которые занимались поддержкой нас – это прежде всего включало в себя военную помощь, предоставление стипендий и гуманитарную помощь». Не случайно Советское правительство наградило В. Шубина орденом Красной Звезды, а правительство постапартеидной ЮАР – высшей наградой Южной Африки для иностранцев – Орденом сподвижников Оливера Тамбо. Еще раньше этим орденом был награжден В. Солодовников



(последовательный борец с апартеидом, в 1976–1981 гг. – Чрезвычайный и Полномочный Посол СССР в Республике Замбии, территорию которой борцы Юга Африки активно использовали в своих целях).

Большая роль СКССАА подчеркнута в данной работе в контексте использования неправительственных организаций. Огромное значение имела помощь национально-освободительным силам Юга Африки и по другим каналам: Министерства обороны СССР, службы иновещания на Московском радио и т. д. Не отказываясь от критики в адрес коммунистического руководства СССР по некоторым вопросам, надо признать, что оно имело четкие ориентиры в интересах Советского Союза в Африке и последовательно открыто и скрытно делало все, чтобы помочь народам этого континента избавиться от колониализма и установить справедливость.

Превратности тайной дипломатии таковы, что при М. Горбачеве, в соответствии с его «новым политическим мышлением», внешнеполитический курс СССР осуществлялся в расчете на понимание и одобрение лидерами западных держав. Поэтому в тот момент, когда крах апартеида стал вопросом ближайших лет, с конца 80-х годов советское руководство совершило непростительный поворот от активной, всесторонней поддержки АНК Южной Африки, Южно-Африканской компартии и всех движений против апартеида к дипломатическому заигрыванию с доживавшим последние годы южноафриканским режимом. Инициатива улучшения отношений с правительством белого меньшинства исходила от советской стороны. Был предпринят ряд шагов. Так, выполняя задание МИДа, возглавляемого Э. Шеварднадзе, в ЮАР с закрытым визитом побывал зам. министра иностранных дел А. Адамишин. Хотя он считал, что его беседы с министром иностранных дел ЮАР составляют тайну, южноафриканская пресса организовывала «утечку» информации, благодаря которой

АНК узнавал о переговорах все, и, естественно, его доверие к СССР падало.

Тем не менее, в 1990 году один из лидеров АНК – Нельсон Мандела (вышел из тюрьмы, отбыв 28 лет из пожизненного срока) – еще до того, как быть избранным президентом страны, сообщил, что свой первый зарубежный визит намерен сделать в знак благодарности в Советский Союз. Однако сперва Горбачев, а потом и Ельцин, избегая неудобного вопроса об отношении к борцам против апартеида, всевозможными уловками уходили от визита. У президента Ельцина нашлось время для встречи в Кремле с Ф. де Клерком – премьер-министром уходящего правительства белого меньшинства ЮАР, но не нашлось для Н. Манделы – национального героя южноафриканского народа, будущего президента ЮАР. Так демократ Ельцин усугубил ошибки коммуниста Горбачева. Авторитет Советского Союза-России как серьезного союзника в борьбе против колониализма и расизма, созданный десятилетиями всесторонней помощи и кровью советских людей, погибших в рядах национально-освободительных сил, был подорван в угоду Вашингтону. Бесперспективность подобной политики была очевидной многим специалистам, знакомым с реалиями Южной Африки. Об этом, в частности, предупреждал бывший посол СССР в Замбии В. Солодовников в конфиденциальной аналитической записке на имя министра иностранных дел СССР Э. Шеварднадзе. Так были утрачены перспективы выгодного политического и экономического сотрудничества как с новым руководством ЮАР, так и с другими африканскими странами, руководители которых не раз заявляли о своей готовности к нему, подчеркивая чувство благодарности к советским людям, оказавшим им большую помощь в борьбе против колониального гнета.

Кстати, Нельсон Мандела все-таки побывал в Москве в 1999 году. А у многих политических и общественных дея-

телей Южной Африки сохранилась благодарная память и признательность за помощь советского народа в тяжелой борьбе против апартеида. В 1990 году АНК проводил в Дурбане свой первый легальный съезд после снятия запрета на его деятельность. В качестве официального представителя от СССР на форуме присутствовал В. Шубин. Когда председательствующий на съезде объявил, что слово предоставляется «нашему естественному союзнику», а Шубин поднялся со своего места, – зал встал и стоя долго аплодировал. Южноафриканские борцы хорошо знали этого человека и в лице его благодарили Советский Союз и СКССАА за достойный вклад в борьбу против расизма и апартеида.

Ведущие принципы современной тайной дипломатии:

1. Защита интересов своей страны (лат. – *post hominum memoriam et in saecula saeculorum* – с незапамятных времен и во веки веков). Поучительным примером последствий нарушения этого принципа может быть случай закрытого обсуждения советским лидером М. Горбачевым и немецким канцлером Г. Колем на рубеже 90-х годов условий объединения Германии, о чем позднее рассказал генерал армии, Герой Советского Союза В. Варенников. Когда канцлер приехал в Москву, у него было разрешение бундестага согласиться на уплату Советскому Союзу компенсации за материальные потери в размере 100 млрд. марок и даже прибавить, если будет необходимость, в процессе торга еще 20 млрд. марок, поскольку лишь построенной недвижимостью советские войска оставляли на 90 млрд. марок. Но Горбачев опередил Коля и сам предложил цифру 13,8 млрд. марок. Это так удивило канцлера, что он не поверил своим ушам, переспросил и лишь потом дал согласие. Так, «за копейки», советские воинские части были второпях выведены в СССР, иногда на родине их располагали в чистом поле. Намного лучше бы отвечал интересам Советского Союза

вариант договоренности о постепенном выводе войск по мере того, как немцы строили бы для них в СССР необходимую инфраструктуру.

2. Важные соглашения просто никогда не могли бы быть достигнуты, если бы они с самого начала имели открытый публичный характер и, в частности, освещались в печати, что способно совершать серьезное давление на общественное мнение и обратное – на результат переговоров. Поэтому отказ от современных форм тайной дипломатии в некоторых случаях может привести к весьма отрицательным последствиям, если формально настаивать на публичности и открытости дипломатической коммуникации. Так, в условиях отсутствия официальных дипломатических связей между СССР и Израилем и откровенного заигрывания Советского Союза с арабскими странами в 1970-е годы весьма полезная подготовительная работа по нормализации советско-израильских отношений была осуществлена заместителем директора Института мировой экономики и международных отношений Е. Примаковым в ходе тайных посещений Тель-Авива с конфиденциальной миссией. С советской стороны ее курировали руководитель КГБ Ю. Андропов и министр иностранных дел А. Громыко. Если бы эти контакты имели открытый характер, то неизбежно вызвали возмущение в арабском мире и процесс нормализации был бы сорван.

3. Тайная дипломатия, на первый взгляд, входит в противоречие с принципами открытой коммуникативной толерантности, но при этом только она во многих случаях может быть основой для успешного коммуникативного взаимодействия.

Так было и раньше. Например, согласно Коломацким статьям договора 1687 г., гетману И. Мазепе запрещалось вести дипломатические переговоры с правителями соседних государств. Соответствующее положение соглашения предостерегало «к польскому королю и другим государям

и крымскому хану ни о чем не писать и не посылать». А если от чужих государств «будут поступать к ним письма, то те письма приняв, присылать к великому государю в Москву в Приказ Малой России, а от себя им в ответ на те письма ни к кому ничего не писать». Тем не менее, потребность иметь неофициальные контакты с Польшей и Крымским ханством время от времени возникала. Мазепа искал союзников на случай неординарного развития событий. В гетманской иерархии не было учреждения, которое бы отвечало за сношения с другими государствами. Соответствующие, разрешенные Малороссийским приказом дипломатические функции чаще всего выполнял генеральный писарь. Гетман также привлекал к этой работе практически большинство генеральных старшин. Сношения же с Польшей и Крымским ханством носили тайный характер. Они не могли афишироваться, поскольку русские члены правительства ревниво следили именно за выполнением этого положения Коломацких статей. Данные условия инициировали поиск соответствующих наиболее надежных исполнителей тайных миссий.

4. Тайная и открытая дипломатии полностью совместимы в современной политической жизни.

Относительно возможности объединения и совмещения разных форм дипломатии полезным является пример Совещания по безопасности и сотрудничеству в Европе 1975 года. При его проведении чередовались публичные, открытые формы переговоров с закрытыми.

Первый этап был открытым. Выступления министров иностранных дел, предложения, внесенные странами-участницами, стали достоянием прессы. Но и на этом этапе состоялось закрытое заседание, посвященное согласованию коммюнике. Не были опубликованы также «рекомендации» (а по существу – инструкции), разработанные министрами иностранных дел для дальнейшей работы совещания на втором этапе.

Второй этап был рабочей стадией подготовки текстов документов, и его ход не подвергался огласке (т. е. был закрытым).

И, в конце концов, заседания третьего этапа были открытыми, публичными. Все средства массовой информации с исключительной полнотой освещали его работу. Передавались по телевидению выступления глав делегаций и церемония подписания документа, в котором были выражены результаты переговоров на всех трех этапах, – Заключительного акта. Более того, в самом Заключительном акте было положение, предусматривавшее его опубликование, распространение и возможность широкого ознакомления граждан в каждом государстве-участнике.

Таким образом, переговоры за закрытой дверью на определенных стадиях обсуждения международных проблем часто являются фактически неминуемыми и полезными с точки зрения интересов мира [92].

Можно выделить два структурных уровня дипломатической деятельности с проекцией их на плоскость тайной дипломатии:

1. Эмпирический – непосредственная практика дипломатической работы.

Особенностями данного уровня являются:

- информация, сбор и анализ которой всегда представляет важнейший аспект деятельности дипломата в чужой стране, в этом случае имеет доверительный характер, предусматривающий зачастую неразглашение содержания личных контактов и диалогов;

- значительное различие между информацией, которую получают и делают достоянием гласности журналисты, и той, которую добывают дипломаты, поскольку они получают сведения от лиц, с которыми близко знакомы, доверяют друг другу и не всегда могут раскрывать публично источники информации.

2. Теоретический – системные условия современной дипломатической деятельности как таковой.

Характерные черты данного уровня следующие:

- современные международные отношения, а значит, и современная дипломатия, становится все более открытой, публичной. Секреты сохранять становится все труднее. Об этом, в частности, свидетельствует деятельность международного социального сетевого портала «*WikiLeaks*», обеспечившая осенью 2010 года самую масштабную в истории США утечку секретной дипломатической информации;
- современная дипломатия обогащается совсем новыми формами коммуникации, имеющими открытый и даже приближенный к научному характер.

Несмотря на все положительные стороны тайной дипломатии, следует обозначить факторы, препятствующие использованию тайной дипломатии:

- масштаб или характер принимаемых решений резко увеличивают ответственность за них;
- если договоренности, которые были достигнуты в результате скрытых переговоров, будут считаться ошибочными после их подписания и обнародования, то отказаться от них будет очень сложно, поскольку в таком случае дискредитированными окажутся первые лица государств;
- как открытая, так и тайная дипломатия в значительной степени зависит от личных симпатий и антипатий, и это влияет на принятие внешнеполитических решений;
- необходимо иметь в виду, что тайная дипломатия лишь тогда будет эффективной, когда она хорошо подготовлена.

Функции тайной дипломатии:

- согласование договоренностей о прекращении военных действий (в данном случае тайная дипломатия

оказывается весьма эффективной, ведь для договоренности относительно прекращения военных действий могут использоваться разные средства ведения тайных дипломатических отношений – от убеждения ключевых личностей конфликта до торга и даже блефа);

- организация военной помощи воюющим сторонам (показательным примером является ведение тайной военной дипломатии США во время Первой и Второй мировых войн по вопросу поставок оружия враждующим странам);
- выработка условий капитуляции – закрытые политические процедуры (например, на Ялтинской конференции 1945 года «Большая тройка» вела переговоры относительно распределения влияния на международной арене, определяя условия капитуляции Германии);
- решение вопросов репараций;
- согласование документов относительно объединения или сотрудничества двух сторон против третьей, используемое при необходимости заручиться тайной поддержкой со стороны других государств, находящихся пока что вне зоны конфликта;
- налаживание связей со странами при отсутствии официальных дипломатических отношений;
- подготовка решений по наиболее сложным и деликатным вопросам (например, летом 2008 г. Президент Литвы Валдас Адамкус заявил, что не считает необходимым размещение на территории его страны элементов американской системы противоракетной обороны, если Вашингтону не удастся достичь соответствующей договоренности с соседней Польшей. Через несколько часов после заявления литовского президента его пресс-служба распространила сообщение, в котором подчеркивалось, что в случае неудачи пе-



реговоров по ПРО между США и Польшей Литва готова обсуждать вопрос о дислокации элементов ПРО на своей территории. По мнению некоторых экспертов, такие противоречивые высказывания могли свидетельствовать о тонкой скрытой дипломатической игре по вопросам ПРО);

- согласование позиций государств или их представителей во время выдвижения кандидатов на представительство в международных организациях;
- сотрудничество в антитеррористических акциях.

Субъектами тайной дипломатии могут быть:

а) *главы* государств, главы правительств, министры иностранных дел и другие члены правительств, находящиеся с официальными, частными и тайными визитами за границей;

б) *посол или временный посланник* – лица, которые находятся на постоянной или временной дипломатической службе и выполняют свои полномочия как с помощью открытых официальных переговоров, так и с помощью тайных средств дипломатических отношений;

в) *посол по особым поручениям* – специальная категория чиновников высокого ранга, постоянно выполняющих специальные (часто тайные) дипломатические миссии. На Западе такие дипломаты имеют звание «*ambassador at large*», «*roving ambassador*», в России и некоторых других государствах СНГ их называют «посол по особым поручениям». Во время выполнения полномочий на территориях других государств послы по особым поручениям пользуются теми же правами и привилегиями, что и другие послы;

г) *дипломаты*, которые выполняют функции делегатов или членов специальной миссии, которые направляются для участия в официальных церемониях, поскольку большинство официальных церемоний (государственный юбилей, коронация, бракосочетание, погребение монархов или

их наследников) также способствует ведению тайных переговоров;

д) *дипломат как курьер* – это лицо, наделенное полномочиями со стороны главы государства или правительства для выполнения специальных тайных миссий с целью представления или сообщения в устной форме послания высокому должностному лицу того государства, куда он был откомандирован;

е) *секретные эмиссары* – лица, уполномоченные государством, интересы которого представляют, наладить контакт с представителем другого государства с целью получения определенной информации, ее передачи, изучения возможности инициирования официальных переговоров;

ж) *конфиденциальные наблюдатели* – лица, проживающие на территории другого государства и уполномоченные выполнять секретную миссию, направленную на передачу информации своему государству от государства, в котором временно данное лицо проживает. Миссия этих наблюдателей считается временной, поскольку в этом случае целью не является создание регулярного дипломатического представительства, а присутствие их конфиденциально;

з) *исполнительные и политические агенты* – лица, не принадлежащие к категории дипломатов, однако выполняющие временную или постоянную политическую миссию при другом государстве или правительстве;

и) *частные агенты глав государств* – лица, выполняющие частное поручение главы государства с целью проведения тайных переговоров и установления отношений с принимающим государством в разных конкретных областях.

Важно отметить, что наличие большого количества субъектов дипломатических отношений не означает, что каждый человек может представлять интересы государства в международных переговорах на высоком уровне, поскольку требования к субъектам дипломатических отношений (особенно тайных) довольно серьезные. Ведь

непрофессиональность субъектов дипломатических отношений может дискредитировать не только дипломата (или другого субъекта) на международной арене, а и государство, которое он представляет.

### **11.5. Надгосударственные структуры скрытой мировой политики**

Непосредственное влияние на мировые политические процессы и историю вообще имеет скрытая деятельность тайных и полутайных надгосударственных объединений, негосударственных структур мировой политики и международных тайных обществ.

Современные геополитические процессы свидетельствуют о том, что сейчас латентная борьба происходит на таких уровнях:

- мировых общественно-политических движений (либерал-демократических, социал-демократических, сионистских, фашистских, коммунистических и других);
- мировых религий (католицизма, православия, магометанства, конфуцианства, иудаизма, буддизма и т. д.);
- элитных закрытых объединений, союзов, лож, обществ масонского типа;
- транснациональных финансово-экономических и военно-политических объединений;
- мафиозных и подобного рода организованных международных преступных объединений;
- межгосударственных отношений [109; 110].

Надгосударственные организации чаще всего ассоциируются с масонскими ложами, тайными обществами, подпольными союзами. Тем не менее, в наше время обстоятельства, в которых функционируют современные латентные структуры, изменились. Это уже не тайные масонские ложи, которыми они были в период клерикальной реакции и

господства тоталитарных режимов. Офисы масонских лож и клубов действуют официально и достаточно доступны для широких масс. Деятельность Трехсторонней комиссии, Бильдербергского клуба, Давосского форума освещаются в печати, и журналистов, которые об этом пишут, никто не преследует, а очень часто даже вознаграждают.

Ныне повышенное внимание исследователей привлекает тот факт, что международные надгосударственные структуры и неправительственные организации в реализации задач, которые ставят перед ними государства-участники, используют не только возможности публичной политики, основанной на международном праве, но и постоянно используют технологии «тайной дипломатии». Кроме того, для достижения корпоративных интересов так называемые «международные чиновники» межгосударственных структур и функционеры международных неправительственных организаций стараются устанавливать конфиденциальные контакты с представителями национальных спецслужб, чтобы выгодно использовать их возможности и влиять на правящие круги государства.

В общем, можно очертить такие векторы деятельности негосударственных структур мировой политики:

1. В стратегическом отношении латентные структуры держат курс на глобализацию информационно-политического, экономического, культурного и религиозного пространств планеты.

2. В военном отношении латентные структуры стараются сформировать что-то похожее на мировые вооруженные силы, при этом вполне естественно, что за основу берутся войска стран НАТО.

3. В экономическом отношении латентные структуры, актив которых состоит из богатейших людей планеты, поддерживают развитие рынка, используя такие институты, как ВТО, МБ, МВФ и ряд других; основные усилия направлены на поддержку жизненного уровня населения

стран так называемого «золотого миллиарда» – США, Канады, Австралии и государств Западной Европы.

4. В культурной сфере тайные общества придерживаются стратегии двойных стандартов, согласно которой большая часть человечества находится в пространстве массовой культуры.

5. В религиозном отношении тайные структуры выступают за объединение религий и прекращение религиозных войн [210].

Если говорить обобщенно, то **тайное общество – это разная по количеству группа людей, объединенных какой-то определенной целью, которая, руководствуясь разнообразными факторами, считает за необходимое сохранять в тайне факт своего существования или содержание деятельности.**

Условно тайные общества можно разделить на три группы:

1. Общества, которые не скрывают своего существования и частично популяризируют некоторые аспекты своей деятельности (масоны, Римский клуб, Мировой форум и т. п.).

2. Общества, о которых известно лишь, что они существуют, и не более того (сатанисты, тоталитарные секты и им подобные).

3. Общества, о существовании которых можно только догадываться, но подтвердить догадки невозможно из-за недостатка любой информации. Такие общества, при условии того, что они существуют, наиболее эффективны и в полной мере относятся к тайным.

Негосударственные и надгосударственные тайные структуры имеют определенный перечень признаков:

- их деятельность, а иногда и членство, как правило, носит скрытый характер и практически не освещается;
- власть, которая принадлежит им, не всегда признана и легитимна, но она – реальная и кое-где сильнее официальной власти;

- они создаются с целью защиты собственных интересов, тайн и борьбы с врагами или соперниками;
- они держат связь как с представителями легитимированной власти, так, не исключено, и с теневыми структурами параллельно, финансируясь при этом и первыми, и вторыми;
- субъектами их деятельности могут выступать мировые сообщества, а объектом – мировой порядок;
- временные рамки деятельности, как и территория влияния, могут быть огромными в историческом и географическом понимании;
- члены данных организаций входят в руководящие органы многих мировых структур и в правительства множества государств;
- в наиболее тайных структурах членство возможно лишь при условии принятия присяги или клятвы не разглашать тайн.

Их основные формы деятельности приведены в табл. 9.

Таблица 9

Формы деятельности латентных структур мировой политики

Критерий классификации	Формы деятельности латентных структур мировой политики
По направлениям осуществления	Государственная, партийная, общественно-политическая, коммуникационно-информационная
По субъектам политики	Классовая, социально-групповая, национальная, международная, индивидуальная
По специфике предмета влияния	Теоретическая, практическая
По политическому пространству	Внешнеполитическая (международная), внутривнутриполитическая (самоуправление)
По специфике сфер	Военная, деятельность органов безопасности, экономическая

В реальной жизни виды политической деятельности негосударственных и надгосударственных организаций могут осуществляться одновременно в разных формах. Что касается средств управления человеческим обществом, то их можно разделить на три способа концентрации управления и расширения сферы влияния:

- прямая военная агрессия с оккупацией территории;
- экономическая экспансия и подчинение;
- подчинение методом «культурного сотрудничества».

Приоритеты негосударственных и надгосударственных структур, по мнению исследователя Н. Сенченко, таковы:

1. Методологическое (концептуальное) управление информацией мировоззренческого характера, формирующее методологические стереотипы. Оно является основой управления обществом.

2. Хронологическое управление с помощью информации относительно хронологического порядка происходящих фактов и явлений. При владении соответствующей методологией хронологическое управление позволяет выделить отдельные процессы и объединить их согласно поставленной цели. История СССР-России и Украины только на наших глазах несколько раз переиначивалась и получала соответствующие трактовки. Это страшное оружие в руках современных жрецов. Оно вбивает клин между славянскими народами, в частности, между русским и украинским.

3. Фактологическое управление с помощью описательной, фактологической информации, касающейся отдельных процессов и их взаимосвязей, подаваемой в искаженном виде. Относительно общества – это идеологическое управление.

4. Экономическое управление с помощью кредитно-финансовой системы с паразитическим ссудным процентом. Сегодня большинство стран и народов мира находится в плену ссудного процента, применяемого к странам

«третьего мира» со стороны так называемых «развитых стран» Запада.

5. Управление с помощью оружия геноцида. Это оружие массового уничтожения сегодняшнего и будущего поколений. Старое – алкоголь, наркотики, никотин – тоже применяется сегодня. Но к нему добавилось современное – химическое и бактериологическое оружие, генная инженерия, психотронные средства. Вспомним, как была завоевана Америка: мечом и алкоголем. И не только завоевана. Колонизаторами, за которыми стояли священники, была уничтожена практически вся индейская цивилизация.

6. Управление, использующее оружие уничтожения материальной инфраструктуры и жителей государства. Это, в первую очередь, ядерное оружие [203, с. 14–15].

Что касается методов работы латентных негосударственных организаций, то к ним относятся:

- пропаганда – распространение выгодных идеологем путем постепенного убеждения;
- поддержка разнообразных сект, распространение так называемых идей веротерпимости, фактически одобряющих все религии, кроме христианства;
- распространение определенных радикальных идей среди всех слоев населения;
- приглашение в свои организации нужных людей;
- подкуп, угрозы, убийства, шантаж.

Особое место в информационной и разведывательной деятельности надгосударственных структур занимает создание разного рода благотворительных фондов, организаций и т. д. В центре внимания таких структур могут оказаться носители информации конкурента. Кроме того, подобные фонды и организации используются в целях лоббирования. Во многих развитых государствах Запада не только правящая элита, а также политические, религиозные и общественные движения, эмигрантские объединения,



структуры диаспоры, транснациональные «закрытые элитарные союзы, ордены, клубы» и оппозиционные организации проводят собственную политику, которая может не совпадать с официальной. Все они, а также разнообразные фонды, комитеты, ассоциации часто осуществляют лоббирование интересов корпораций за границей.

Практика образования и использования надгосударственных объединений и негосударственных структур мировой политики ведет начало в деятельности тайных организаций древности (с учетом ограниченности тогдашнего «мира»). По мнению ряда исследователей, первое тайное общество «Великое белое братство» появилось в Древнем Египте и было призвано охранять мистические артефакты – источник вечной энергии кристалл Меркаба и др. В наше время наиболее влиятельными тайными или полутайными структурами мировой политики можно считать следующие:

**Масоны.** Эта мировая тайная организация так называемых «свободных каменщиков» (от англ. *freemason*) – свободный каменщик) является религиозно-этическим движением, основанным на принципах доброты, взаимопомощи, усовершенствования человека и создания морального общества. Но практическая направленность движения во многом отклоняется от декларируемых целей и ценностей. Существует около 26 разных версий возникновения масонства. По одним, корни движения прослеживаются в Средневековье, по другим – еще раньше. Его идейные основы сложились как синтез предыдущих учений гностиков древности, манихеев, тамплиеров и разнообразных утопий. Со временем теоретическая часть доктрины масонства была изложена Дж. Андерсоном в «Книге конституций» (1723 г.), но в дальнейшем, под влиянием исторических обстоятельств, дополнялась новым содержанием.

Деятельность масонов организуют местные ложи. Первая масонская ложа появилась в 1717 г. в Британии. На начало 1980-х гг. из 6 млн. масонов в мире 4 млн. жили в США и 1 млн. – в Великобритании. Привлекательность декларируемых целей обеспечила широкое привлечение к масонству выдающихся лиц разных эпох: ученых – Леонардо да Винчи, И. Ньютон, писателей – В. Гюго, Ф. Купер, У. Шекспир, Й. В. Гете, Г. Уэллс, композиторов – К. Дебюсси, Й. Гайдн, В. Моцарт, политиков – Дж. Вашингтон, Б. Франклин,

Т. Джефферсон, У. Черчилль, Ф. Рузвельт, Г. Трумэн, Р. Никсон, Б. Клинтон, В. Брандт, Г. Коль и прочие.

Среди известных масонов Украины – И. Котляревский, М. Грушевский, С. Петлюра. Высказываются предположение, что членами общества были Т. Шевченко и И. Франко. Возрождение масонства в Украине произошло после провозглашения ее независимости в 1991 г. Считается, что в стране функционирует 5-6 масонских лож, объединяющих несколько сот человек. По словам лидера Социалистической партии Украины А. Мороза, в 2003 г. около 300 высших руководителей страны и народных депутатов входили в масонскую ложу «Орден Святого Станислава».

Масоны всегда были причастны к большой политике. Исследования специалистов показали, что все вооруженные конфликты последних столетий, начиная с походов Наполеона, и все революции, начиная с Французской, фактически готовились при участии руководителей масонских орденов и финансировались связанными с масонскими ложами банкирскими домами Рокфеллеров, Ротшильдов, Морганов, Вартбургов и т. д.

Сегодня масонство – это регламентированное соответствующими (писаными) международными или государственными законами гражданское сообщество мировой элиты, которое берет на себя разработку моделей развития человеческого общества в соответствии с объединяющей их идеей относительно гармонизации сосуществования народов и международных отношений. Оно старается реализовать эту идею в виде формирования Нового Мирового Порядка с целью дальнейшего совершенствования правил и практики управления социально-политическими и экономическими процессами развития земной цивилизации. В другом видении – это создание Мирового правительства, политика которого будет направлена на установление на Земле «власти избранных» через своих «наемников» – представителей легитимных правительств нынешних государств – по установленным масонскими идеологами законам и правилам.

**Комитет 300.** Эта структура была основана в 1729 году британской Восточно-Индийской компанией с целью осуществления операций с международными банками, а также поддержки коммерческих предприятий и торговли опиумом. Комитет 300 является центральной фигурой в мировых надгосударственных объединениях и включает сотни центров и официальных учреждений, которые руководят широким спектром лиц и организаций – от частного бизнеса до правительственных лидеров. Среди всемирных организаций Комитета 300 наибольшие: «Американцы за безопасный Израиль», Бильдербергский клуб, Канадский институт международных отношений, Совет между-

народных отношений, Орден «Череп и кости», Компания «Бритиш Петролеум», Орден «Бедные рыцари-тамплиеры», Социалистический интернационал, Герметический орден «Золотая звезда», Клуб четвертого состояния сознания, Королевский институт международных дел, «Всемирный сионизм», «Всемирное франкмасонство», Всемирный совет церквей, Черный орден, Общество Туле, Церковь единого мирового правительства, Круглый стол, Трехсторонняя комиссия и свыше ста учреждений, контролируемых этой организацией.

Если более детально проанализировать деятельность Комитета 300, то она объединяет в себе банковское дело, страхование, добычу угля, торговлю медицинскими препаратами, нефтяную промышленность. Члены структуры несут ответственность исключительно перед своей организацией.

Цель Комитета 300 – единое Мировое правительство и единая денежная система при постоянных олигархах, которые выбирают своего лидера в формате федеральной системы, как это было принято в средние века. В этом «едином» мире население будет ограничиваться искусственным сокращением количества детей на одну семью болезнями, войнами и голодом, пока на всей Земле не останется один миллиард людей, приносящих пользу правящему классу в четко определенных областях деятельности. Согласно теоретическим положениям Комитета 300, все законы в будущем унифицируются в рамках юридической системы мировых судов, использующих один и тот же кодекс законов, за выполнением которого будет следить полиция единого Мирового правительства, а объединенные вооруженные силы единого мира силой будут внедрять законы во все бывшие национальные страны, уже не разделенные границами. Система будет действовать на базе сильнейшего государства.

Сегодня Комитет 300 является мощной властной структурой, превосходящей по могуществу каждого отдельного мирового лидера и любое правительство, включая правительство США. Это – тайное общество, в состав которого входят представители неприкасаемого правящего класса, в частности, королева Великобритании, королева Нидерландов, королева Дании, другие королевские семьи Европы, а также чрезвычайно могущественные лидеры корпоративного бизнеса.

**«Круглый стол».** Организация «Круглый стол» возникла в Великобритании 2 мая 1891 года (ее основателем был Сесиль Родс) и формировалась по принципам ордена иезуитов. Главной задачей организации на то время было расширение британского господства на весь мир, распространение английского языка как всемирного, создание Мирового правительства.

Члены Круглого стола рассредоточились по всему миру, чтобы взять в свои руки контроль над финансовой политикой и политиче-

скими лидерами в странах, где они находились. В США в последние годы интересы Круглого стола наиболее активно реализовывал Уильям Янделли Эллиот, который подготовил Генри Киссинджера и организовал его молниеносное восхождение на властный Олимп в качестве главного советника Комитета 300 по проблемам Америки. Сам Эллиот еще в 1917 году, после окончания университета Вандербильта, был отобран для работы в банковской сети Ротшильдов-Варбургов. Он работал в Федеральном резервном банке Сан-Франциско и дослужился до должности директора. Действовал как офицер разведки Ротшильдов-Варбургов, поставляя данные о важнейших событиях в областях, за которыми наблюдал. Масонские деятели заметили таланты Эллиота и рекомендовали его к стипендии Родса. В 1923 году он поехал в Оксфордский университет, после окончания которого его приняли в Круглый стол, а потом снова отправили в США.

Основа философии Круглого стола состоит в том, чтобы продвигать своих членов на должности, предоставляющие возможность формировать и воплощать в жизнь свою социальную политику и манипулировать массами. Через Ротшильда Круглый стол установил связи с сионистами, а также с семьями Шиффов, Варбургов, Гугенхаймов, Рокфеллеров и Карнеги. Со временем руководство организацией перешло к лорду Милнеру, сформировавшему на ее основе Королевский институт международных дел, Совет международных отношений и Институт усовершенствования исследований.

**«Римский клуб».** Римский клуб и его финансисты под названием «Германский фонд Маршалла» являются хорошо организованными филиалами Комитета 300 и действуют под эгидой Организации североатлантического договора (НАТО), из которой пришло большинство функционеров Римского клуба. Все основные положения политики НАТО были разработаны Римским клубом. Клуб был создан в 1968 году, после того как Аурелио Печчеи лично связался по телефону с представителями группы Моргентау и призвал их объединиться с целью ускорения реализации планов создания единого Мирового правительства. На звонки откликнулись «архитекторы будущего» из США, Франции, Швеции, Великобритании, Швейцарии и Японии. За период с 1968 по 1972 гг. Римский клуб превратился в организацию, объединяющую ученых «новой науки», глобалистов, футурологов и интернационалистов разных направлений.

Римский клуб имеет частные разведывательные агентства, а кроме того – доступ к Интерполу, который контролирует Д. Рокфеллер. С ним очень тесно сотрудничали все разведывательные службы США, а также КГБ и «Моссад». Римский клуб имеет также собственные хорошо отлаженные политические и экономические агентства. Организа-

тор и идейный наставник Римского клуба Печчеи всегда был против национальной государственности. Он утверждал, что национальные государства тормозят прогресс человечества, и призывал к «коллективной ответственности». Еще один идеолог Римского клуба Харланд Кливленд (посол США в НАТО) подготовил чрезвычайно циничный доклад относительно стран «третьего мира». В этом докладе речь шла о том, что страны «третьего мира» сами должны решать между собой, какой части населения предстоит выжить, а которая – быть уничтоженной. Римский клуб предоставил первый «контракт по глобальному планированию» Массачусетскому технологическому институту, одному из главных исследовательских центров Комитета 300. Во главе этого проекта стояли Дж. Форрестер и Д. Медоуз. Подготовленный ими доклад по сути мало отличался от проповеди Мальтуса, утверждавшего, что природных ресурсов на планете на всех не хватит.

**Группа Бильдерберг (Бильдербергский клуб)** – это наднациональная группа властной элиты Европы и Северной Америки. Ее формирование является попыткой создать аналитический центр многонациональных корпораций и финансовых олигархов, который разрабатывал бы общую мировую политику, направленную на получение сверхприбылей, и служил интересам финансового интернационала и транснациональных корпораций. Возникновение Бильдербергского клуба также связано с намерением элиты Европы любым способом сдерживать стремление США единолично возглавить мировую политику. Руководство группой взял на себя Совет международных отношений, состоящий в основном из американцев. Американские политики принимали довольно активное участие в создании клуба, хотя реальными организаторами его были американские спецслужбы. По их инициативе в 1948 году на свет появился Американский комитет объединенной Европы, возглавляемый У. Донованом, бывшим руководителем известного Управления стратегических служб США, и его заместителем – А. Даллесом, директором ЦРУ.

И членство, и деятельность группы Бильдерберг – секретные. Она не имеет официального названия, поскольку считается, что название будет вызывать к ней повышенное внимание. Неформально она называется Группой Бильдерберг, так как создана 29–31 мая 1954 года на встрече в отеле «Бильдерберг» в нидерландском городе Остербе.

Как такового, членства в Бильдербергском клубе нет, каждое соещение происходит со значительным изменением состава клуба. Тем не менее, существует актив из 383 членов, из которых 128 американцев, остальные – европейцы. Очевидно, что от создания Бильдербергского клуба более всего выиграла элита США. Она имеет в нем довольно развитую структуру: 42 представителя аппарата президента,

министерства обороны, госдепартамента и других органов власти США, 25 представителей наибольших корпораций, банков, деловых кругов, 54 представителя американских университетов, средств массовой информации и общественных организаций. Фактическим руководителем Бильдербергского клуба, как и Совета международных отношений, является Д. Рокфеллер, формальным главой – американец П. Керрингтон. Даже штаб-квартира этой организации размещена в помещении фонда Карнеги в Нью-Йорке. По обыкновению заседание Бильдербергского клуба происходит в обстановке полнейшей секретности, по особым приглашениям, без сообщений в средствах массовой информации. Страна, в которой происходит собрание, обеспечивает безопасность его участников. Тем не менее, вопреки засекреченности, встречи «бильдербергеров» вызывают значительный интерес мирового сообщества. Ведь эти тайные конференции посещают международные авторитеты в области экономики, финансов, торговли, а также политики. Члены Бильдербергского клуба – гиганты мировой политики, которые когда-то занимали или вскоре будут занимать высокие должности в разных странах мира. Это Дж. Форд – бывший президент США, Г. Киссинджер – бывший государственный секретарь при президенте Никсоне, С. Вэнс – министр внутренних дел при Картере, Р. Макнамара – бывший министр обороны при Кеннеди, со временем директор Мирового банка, Г. Шмидт – бывший канцлер Германии, М. Тэтчер, которую трижды подряд избирали премьер-министром Великобритании, Ж. д'Эстен – бывший президент Франции, а также Д. Рокфеллер и барон Ротшильд. Несомненно, что люди, контролирующие Бильдербергский клуб, – настоящие лидеры и хозяева в мире бизнеса. Они дают распоряжения официальным руководителям государств – президентам, вице-преьерам, королям.

На заседаниях клуба решаются не только экономические проблемы, но и политические. В частности, он в состоянии своими усилиями посылать в отставку президентов независимых стран. Так, после пресс-конференции президента Франции генерала де Голля 27 ноября 1967 года, на которой он выступил за отмену «долларового стандарта» и резко подверг критике агрессию Израиля, в апреле 1968-го в Монжраблане (Канада) состоялось заседание Бильдербергского клуба, посвященное преимущественно адекватным действиям против французского президента. Главными действующими лицами этого заседания были банкир Ротшильд, глава ведущего отдела ЦРУ Энглтон и представители разведок нескольких европейских стран. Протоколов заседаний не осталось, но события дальнейших дней красноречиво демонстрировали принятые там решения. Забастовки, массовые выступления студентов, среди которых, в частности, действовали пред-

ставители спецслужб разных стран, начались 1 мая, а в конце месяца почти весь пролетариат Франции – 10 млн. человек – вышел на улицы. Банкиры отказали президенту в кредитах, необходимых для удовлетворения требования бастующих повысить им заработную плату, а финансовые дельцы начали продажу франков и скупку немецких марок. Таким образом, из страны было выведено сумму, эквивалентную почти миллиарду долларов, что привело к резкому обесцениванию франка. Итак, есть основания считать, что отставка президента де Голля в апреле 1969 года стала результатом заседания Бильдербергского клуба и принятых на нем решений.

В связи с существованием Бильдербергского клуба возникает вопрос о членстве в нем представителей бывшего СССР. Согласно Н. Сенченко, единственный россиянин в списке членов клуба – Анатолий Чубайс. В компании с ним значатся такие члены «мирового правительства», как президент Мирового банка Дж. Вольфенсон, президент Федерального банка Нью-Йорка У. Мак-Донахью, президент «Сорос фонд менеджмент» Дж. Сорос, президент «Чейз Манхэттен банк» Д. Рокфеллер и др. Как известно, Чубайс, когда был первым вице-премьером РФ и отвечал за приватизацию госсобственности, распродал ее вместе с русскими военными секретами и технологиями с пользой для Запада, в частности для НАТО. В отчете о проверке итогов приватизации Счетной палатой РФ сказано: «Исполнительная федеральная власть активно привлекала иностранных специалистов и организации. В разработке принимала участие фирма «Бейн энд компани». В списке Бильдербергского клуба значится Орит Гантис – президент компании «Бейн энд компани», и Роберт Букейнон – член правления «Бейн энд компани».

**Совет международных отношений (СМО)**, имеющий значительное влияние на мировые политические процессы, был основан 29 июля 1921 года в Нью-Йорке аналогично группе «Круглый стол». Финансировали создание Совета международных отношений Дж. П. Морган, Дж. Д. Рокфеллер, Б. Барух, П. Варбург, О. Канн, Я. Шифф и др. Интересно, что почти все эти лица финансировали русскую революцию. Его еще называют «истеблишментом», «невидимым правительством» или «Рокфеллеровским министерством иностранных дел». Эта полутайная организация принадлежит к наиболее влиятельным в США, а ее членами могут быть исключительно американские граждане. СМО сегодня осуществляет тщательнейший контроль над странами Западного мира либо непосредственно, либо через связи с подобными организациями, а также используя такие учреждения, как Мировой банк, руководство которым осуществляет Совет международных отношений.

С начала существования СМО ее членами были все американские президенты, и эта организация делает все для достижения своей главной цели – учреждения Мирового правительства. В 1977 году директором СМО был Джордж Буш-старший. Что касается цели создания Совета международных отношений, то, как отмечается в одном из документов, напечатанном в журнале *«Foreign Affairs»* 25 ноября 1959 года, «Очерк №7» – СМО выступает за «создание «Нового мирового порядка», который будет оказывать содействие стремлению к миру во всем мире и общественным экономическим изменениям...» Несмотря на то, что в наше время эта организация насчитывает свыше 2 тыс. членов, представляющих правительственную, финансовую, деловую и политическую элиту США, американцы не очень знакомы с ее деятельностью. Главной причиной этого является вторая статья устава СМО, требующая секретности собраний и содержания принятых на них решений. Нарушение этой статьи автоматически исключает виновника из числа членов Совета.

**Трехсторонняя комиссия.** История этой организации начинается в 1972 году, когда на тайном заседании Бильдербергского клуба Рокфеллер предложил идею сближения США, Европы и Японии. Эта идея была принята большинством, и уже в июне того же года Рокфеллер и Франклин посетили Японию, проведя переговоры с крупными банкирами, согласившимися создать Трехстороннюю комиссию.

23 и 24 июля 1972 года в имени Дэвида Рокфеллера, главы Совета международных отношений, была сформирована Трехсторонняя комиссия. В числе присутствующих на учредительном собрании были представители (финансисты, промышленники, политики, государственные деятели, ученые) США, Канады, Японии и стран Западной Европы (название комиссии символизирует представительство трех регионов). Все восемь представителей США на учредительном собрании были членами СМО. Свое назначение Трехсторонняя комиссия объясняет так: «Тесное трехстороннее сотрудничество для поддержки мира, в управлении мировой экономикой, в содействии дальнейшему экономическому развитию и облегчению страданий бедных увеличит шансы мирной и плавной эволюции глобальной системы». Тем не менее, сенатор Барри Голдуотер в книге «Без извинений» пишет о главной задаче комиссии следующее: «К чему на самом деле стремятся члены Трехсторонней комиссии, так это к созданию мирового экономического господства, которое стоит над политическими правительствами стран-участников. Как руководители и творцы системы они будут управлять миром».

Таким образом, активисты Бильдербергского клуба создали третью важную мондиалистскую структуру – Трехстороннюю комиссию.



Ее возглавляют американцы, входящие в состав СМО и Бильдербергского клуба; кроме штаб-квартиры в США, она имеет еще две штаб-квартиры – в Европе и Японии. Трехсторонняя комиссия призвана объединить три больших пространства, являющиеся лидерами в техническом развитии и рыночной экономике: Северную и Южную Америки, Европу и Тихоокеанский регион, контролируемый Японией. По количеству членство Трехсторонней комиссии распределено таким образом: США имеют 109 мест, Европа – 106, Япония – 74. Структуры Трехсторонней комиссии хорошо укомплектованы и охватывают все сферы жизни. Так, они фактически владеют большинством известных американских университетов: Колумбийским, Джорджтаунским, Гарвардским, Гуверовским, Массачусетским и др. Наиболее крупные фонды, в частности фонды Рокфеллера, Форда, Карнеги, тоже контролируются ими. Самые влиятельные газеты, радио- и телекомпании также находятся под их влиянием.

**Мировой форум (Фонд Горбачева).** Штаб-квартира этой организации расположена на западном берегу Тихого океана, в Сан-Франциско (США), на улице с характерным названием «Масонская», на территории бывшей военной базы США. Создание и дальнейшее развитие этой организации непосредственно связаны с деятельностью такой мондиалистской структуры, как Совет международных отношений, а также со спецслужбами США.

Решение о создании Фонда Горбачева было принято Советом международных отношений. В конце 1991 года два члена СМО, Д. Гаррисон и А. Воссбрик, получили задание сформировать специальную организацию, которая была бы прикрытием подрывной политики США на территории бывших республик СССР. Эта организация получила название «Международная ассоциация иностранной политики» и была зарегистрирована Агентством США по международному развитию как частное добровольное предприятие, которое «оказывает содействие переходу к демократии и рыночной экономике бывших советских республик». Деятельность ассоциации сводилась к организации транспортировки гуманитарных грузов в Россию и Грузию. Через нее Министерство обороны США направляло в Россию на своих транспортных военных самолетах продовольствие, медикаменты, спящую одежду и обмундирование. Пользуясь тем, что самолеты никто не проверял, а людей, сопровождавших грузы, пропускали без виз и учета, ЦРУ и военная разведка США переправляли в Россию немало своих агентов и специальной техники. Почти через три месяца после создания ассоциации Д. Гаррисон и А. Воссбрик получили разрешение бывшего Президента СССР Горбачева на создание фонда его имени. Новая организация возникла в 1992 году фактически на базе персонала

Международной ассоциации иностранной политики. С 1995 г. фонд получил новое название – Мировой форум. В стенах этой организации был разработан план установления глобального контроля над человечеством в виде выдвинутого «Проекта глобальной безопасности». Этот проект, декларируя расхожие истины построения мира без войн и конфликтов, предусматривал резкое усиление власти наднациональных международных организаций, и прежде всего НАТО. Фактически полный контроль над человечеством, соответственно проекту Фонда Горбачева, передавался в руки США и их союзников из Североатлантического блока. Множество заседаний имели закрытый характер, где, как стало потом известно, обсуждались вопросы отказа от либерального подхода к регулированию количества жителей планеты, сокращения природных ресурсов, упрощения образа жизни, перераспределения мировых богатств и немало других проблем относительно «лишнего» населения, которое якобы мешает иметь цветущий уровень жизни населению западных стран. Высказывая пожелание относительно разоружения, деятели Мирового форума подразумевают одностороннее разоружение армий тех стран, которые не желают подчиниться диктату США и других западных стран. Вносится предложение провести через ООН международное решение о запрете продажи оружия и стратегических компонентов тем странам, в которых «нарушаются права человека» или при власти находятся «диктаторские режимы».

Согласно планам членов Мирового форума, персональный состав Мирового правительства будет определяться на заседаниях таких мондилистских структур, как Бильдербургский клуб, Совет международных отношений, Трехсторонняя комиссия, Комитет 300.

Сопредседателями М. Горбачева, в частности, были члены СМО, бывший госсекретарь Д. Бейкер и политолог М. Эдельман, член Бильдербургского клуба и бывший премьер-министр Нидерландов Р. Лубберс, члены Трехсторонней комиссии, бывший премьер-министр Японии Я. Накасоне, вдова премьер-министра Израиля Л. Рабин, информационный магнат Т. Тернер и др.

**Иезуиты (Общество Иисуса)** – военный Орден, созданный Ватиканом для борьбы с врагами католической церкви и защиты церковных тайн. Основателем Ордена был дон Игнатий де Лойола, родом с севера Испании. 15 августа 1634 года в подземной церкви Монмартра в предместье Парижа – Сен-Жак, семеро первых членов будущего Ордена дали клятву посвятить свою жизнь Богу. Клятва заканчивалась словами – *Ad maiorem Dei gloriam* (Для большей славы Божьей). На алтаре церковки 40-летний Лойола написал три прописные буквы – *J.H.S.* (*Jesus Hominum Salvator*) – «Иисус, людей Спаситель». Эти три буквы стали девизом иезуитов.

Орден создавался прежде всего для борьбы с Реформацией. Его членами становились тщательно отобранные люди, которые соглашались беспрекословно, слепо повиноваться высшим лицам. Иезуитов учили всем приемам духовного воздействия на верующих. Устав и правила иезуитов были направлены на превращение их в предприимчивых проповедников и агентов католицизма, и вдобавок чаще – агентов тайных служб.

Иезуитские структуры были организаторами многих успешных заговоров, восстаний, коварных убийств, интриг как средств решения важных политических вопросов. Под их влиянием заключались и разрывались союзы между государствами, возвышались или подвергались позору придворные вельможи. Иезуиты прямо или опосредованно принимали участие в известнейших политических убийствах конца XVI – первой половины XVII ст. Один из ведущих принципов деятельности иезуитов – «цель оправдывает средства» – потом был лишь повторен Н. Макиавелли в контексте создания единой Италии.

Во второй половине XX столетия Орден иезуитов занял влиятельные позиции в Ватикане, в руководстве католической церковью, принимал участие в подготовке папских булл и посланий. На начало 1970-х гг. орден насчитывал около 34 тыс. лиц. Он является интеллектуальной элитой Ватикана. Его генерал (называемый черным папой) – ближайший сподвижник Папы Римского. Орден делит все страны на 89 провинций, объединенных в 12 ассистенций – территориальных политических зон: североамериканскую, центральноамериканскую, латиноамериканскую, индийскую, африканскую, восточно-азиатскую, немецкую, французскую, итальянскую, испанскую, английскую и славянскую. Деятельностью Ордена руководят генерал, его ассистенты и курия, в которую входит секретарь, генеральный прокурор, генеральный экономист, генеральный постулатор и секретарь по делам миссий. Орден включает в себя массовые организации – марианские конгрегации и «Апостолат молитвы». Конгрегации объединяют верующих по приходам или профессиям. Около 70 тыс. таких союзов во главе с национальными секретариатами охватывают более чем 7 млн. человек. «Апостолат молитвы», или «Лига пресвятого сердца», издает более 1100 журналов на 60 языках, которые читают около 40 млн. человек. Руководящий печатный орган – «Чивильта католика», редакция которого подчинена генералу и Папе Римскому. Большое внимание иезуиты уделяют средствам массовой информации и коммуникациям. Их штаб-квартира – в Риме, на улице Борго Санто Спирито, рядом с ватиканским дворцом. Большинство документов об Ордене иезуитов хранится в «Секретном ватиканском архиве» (*Archivio Segreto Vaticano*). Ни одно учреждение католицизма не вызывало большей ненависти и

вместе с тем не вселяло такого чувства преданности себе, как Орден иезуитов.

**«Опус деи»** (лат. – «Божье Дело») – полуконспиративная политико-религиозная организация, основанная Эскривой де Балагером в 1928 году и ставящая целью активную защиту политических и экономических интересов большого капитала в связи с неспособностью либеральной демократии противостоять антиимпериалистическим движениям. По мнению лидеров «Опус деи», либералы недооценивают роль церкви в формировании идеологической и социальной жизни. В отличие от многих других религиозных организаций, «Опус деи» учит своих последователей, что религиозность не требует отказа от мира и что каждый должен выполнять свои профессиональные обязанности, следуя евангельскому духу и указаниям своего руководства. Члены организации обязаны полностью и добровольно подчиняться ее требованиям. А в статье 191-й Устава 1950 года говорится: «Никому и никогда не следует сообщать о своей принадлежности к «Опус деи», за исключением тех случаев, когда на это дано прямое разрешение». Вокруг «Опус деи» функционирует сеть теневого «дружеских» структур в бизнесе, издательском деле, обучении и «вспомогательных обществ». По сообщению руководства организации, в 80-х годах члены ордена работали почти в 500 университетах и других учебных заведениях пяти континентов, более чем в 600 газетах и журналах, на 52 радио- и телевизионных станциях, в 38 информационных и рекламных агентствах, в 12 кинокомпаниях. В целом это составляло 75 тыс. «агентов» 80 национальностей. (Справка составлена из материалов, содержащихся в публикациях В. Гастинщикова, Дж. Колемана, Б. Печникова, И. Римаренко, Н. Сенченко, Р. Эпперсона).

## Резюме

Одним из главных инструментов внешней политики государства является дипломатия – официальная открытая или тайная деятельность международных акторов в лице их органов внешних связей, направленная на осуществление их целей и задач в международной сфере. В процессе исторического развития возникли такие формы организации дипломатической деятельности, как: публичная или открытая, секретная или тайная («тайная дипломатия») и смешанная. Деятельность дипломатических ведомств имеет в основном гласный, публичный характер. Только неко-

торые ее аспекты, содержащие угрозу раскрытия дипломатических замыслов и принятия превентивных мер или мероприятия оперативной деятельности спецслужб относительно реализации определенных «деликатных дел», имеют закрытый формат.

Тайная дипломатия представляет собой ряд скрытых мирных мероприятий по реализации официальными представителями государства специфических национальных интересов в мировой политике, укреплению любым невоенным путем международного сотрудничества, предотвращению международных конфликтов или их урегулированию, поиску компромиссов или взаимоприемлемых решений. Потребность в тайной дипломатии особенно возникает в периоды кризисов и обусловлена жизненной необходимостью конфиденциальных договоренностей, отказом от некоторых устаревших правил согласования позиций и началом поиска новых форм сотрудничества. Ее научную основу составляет объективная оценка возможностей своей страны, реальная оценка потенциала других стран, учет степени совместимости их интересов (явных и скрытых), использование широкого спектра открытых и утаиваемых средств достижения цели.

К основным средствам и методам тайной дипломатии относятся: переписка, переговоры, скрытая подготовка и заключение международных соглашений, разведка, использование государств-посредников, дипломатический торг, пропаганда, угроза применения силы, шантаж, подкуп, предательство или измена, обман и блефование, компромисс, убеждение. В качестве примера их комплексного использования разбирается ситуация с заключением пакта Молотова–Риббентропа в 1939 году.

В современной дипломатии, когда либерально-демократическая тенденция доминирует в большинстве государств мира, появились ее новые формы, более тонко включающие элементы закрытости: челночная диплома-

тия; дейтоновская дипломатия; конфиденциальные устные контакты; соглашения, заключаемые в обход парламентской ратификации; заключение соглашений со скрытым содержанием на основе неофициального обмена письмами; культурная дипломатия в формате «мягкой силы», использование неправительственных организаций. Касательно последнего приводится характеристика участия Советского комитета солидарности стран Азии и Африки в борьбе против расизма и апартеида в ЮАР.

Тайная дипломатия выполняет следующие функции: согласование договоренностей о прекращении военных действий; организация военной помощи воюющим сторонам; выработка условий капитуляции; решение вопросов репараций; оформление сотрудничества двух сторон против третьей; подготовка решений по наиболее сложным и щекотливым проблемам; согласование позиций государств по деликатным вопросам; сотрудничество в антитеррористических акциях.

Кроме государств и реализующих их интересы неправительственных организаций, влиятельными игроками на международной арене являются некоторые надгосударственные объединения и негосударственные структуры мировой политики – общественно-политические, религиозные, элитные, финансово-экономические и другие. Их деятельность имеет весьма разноплановый и зачастую скрытый от общественности характер. Особое место среди них занимают тайные общества. Тайное общество – это разная по количеству группа людей, объединенных какой-то определенной целью, которая, руководствуясь разнообразными факторами, считает за необходимое сохранять в тайне факт своего существования или содержание деятельности.

В главе приводится справка о наиболее известных и влиятельных латентных структурах мировой политики – Комитете 300, Римском клубе, Бильдербергском клубе,

Совете международных отношений, Круглом столе, Трехсторонней комиссии, Мировом форуме, масонских ложах, Ордене иезуитов, Опусе Деи.

## **Глава 12. Конфиденциальный менеджмент политических партий и власти**

### **12.1. Понятие конфиденциального менеджмента, его цели, задачи и классификация**

В литературе термин «менеджмент» (от англ. *management* – управление) определяется как процесс управления материальными и человеческими ресурсами в интересах их эффективного использования с целью достижения целей управления обществом, политической, экономической или социальной структурой, отдельными сообществами и т. п. [45, с. 16].

Все, что касается менеджмента в общем понимании (на уровне фундаментальных принципов управления), можно и нужно применять в политической деятельности, которая, разумеется, имеет определенную специфику начиная с целей, ценностей, объектов и субъектов политики и заканчивая процессами принятия политических решений и, собственно, политическими решениями и последствиями их реализации. В таком случае принято говорить о «политическом менеджменте». Согласно Д. Ольшанскому, под политическим менеджментом следует понимать «такую организацию и управление политическим процессом, которые делают политический процесс и, в частности, деятельность политика (партии, организации), максимально эффективными в сложившихся условиях» [151, с. 41]. Это довольно широкий и сложный феномен, чаще всего подразумевающий руководство политическим поведением и влияние на политический процесс.

Составной частью политического менеджмента является отдельная его область, назначение которой – **оптимальное управление решением текущих организационных вопросов деятельности политических объединений.** Довольно упрощенно это можно обозначить как «партийный менеджмент» – обеспечение эффективного функционирования руководящих органов, подготовку и принятие решений, контроль за выполнением постановлений, разработку планов, проведение переговоров, делегирование полномочий, отбор и обучение кадрового резерва, отладку внешних отношений и PR, проведение собраний, конференций и съездов, меры относительно нарушителей устава и партийной дисциплины, решение конфликтных ситуаций, организацию делопроизводства и т. п. Перечисленное составляет не всегда заметную, но очень важную повседневность партийного актива, аппарата и верхушки партии. В таком понимании понятия «политический менеджмент» и «партийный менеджмент» отождествлять некорректно. В то же время термин «партийный менеджмент» имеет собирательный смысл, поскольку охватывает не только партии, но и другие политические объединения, движения, общественные организации и группу лиц на высшей ступени руководства государством, хотя среди реальных политических сил, которые выступают на политической арене, наиболее заметными игроками являются политические партии. Партия – это специализированная, организационно упорядоченная группа, объединяющая наиболее активных приверженцев тех или иных целей (идеологий, лидеров), которая служит средством борьбы, обретения и реализации политической власти. Политические партии как субъекты политики используют в своей деятельности различные способы получения и удержания власти, влияния на политических оппонентов, а также на общество с целью прихода к власти, создания у общественности собственного привлекательного образа и отрицательного об-



раза конкурента. Не следует считать, что скрытые средства деятельности приобретают в текущей партийной работе особую популярность лишь в последнее время. Они используются уже продолжительный период, но только теперь расширился доступ к информации о них и открылись возможности их исследования. В связи с этим есть основания говорить о **конфиденциальном партийном менеджменте, спецификой которого является использование скрытых технологий управления деятельностью политической партии (или общественного объединения, движения) ради оптимального решения обычных организационных задач и обеспечения ее эффективного функционирования.** Цели конфиденциального менеджмента отвечают общим целям партии и в то же время приобретают определенную специфику.

*Стратегическими целями* конфиденциального менеджмента являются:

- повышение способности партии получать, удерживать и использовать власть путем применения скрытых технологий управления ее деятельностью;
- оптимизация функционирования внутренней структуры партии за счет внедрения неразглашаемых элементов организационно-управленческой деятельности.

При этом реализуются следующие *тактические задачи* конфиденциального менеджмента:

1. Противодействие раскрытию и контрмерам неприятеля/конкурента относительно тайных целей, намерений и акций типа создания коалиции, отправления правительства в отставку, замены ключевого лица в госструктуре и т. п.
2. Планирование скрытых элементов избирательной кампании, разработка и реализация непопулярных политических, экономических, социальных мероприятий или сомнительных акций, противоречащих

моральным нормам и действующему законодательству (заговор, шантаж, подкуп, блеф, двойная игра, переманивание и т. п.).

3. Противодействие разжиганию неприятелем внутренних разногласий и проблем в партии, ее расколу.
4. Защита механизма организационно-партийной работы от вредного постороннего вмешательства или воздействия (процедура подготовки и принятия решений, распределение обязанностей и сфер ответственности руководящего состава, организация и регламент функционирования аппарата, система контроля за выполнением постановлений и указаний руководства, доступ к компьютерной сети и банку данных и т. п.).
5. Утаивание информации и действий нейтрального характера, которые могут быть превратно поданы пропагандой неприятеля («выпачканы грязью») или способны стать объектом его информационно-психологических спецопераций.
6. Неразглашение информации личного характера о членах партии и деликатных аспектах кадровой политики (обсуждение кандидатур на вакантные должности, оценка качеств и перспектив отдельных лиц, рассмотрение дисциплинарных вопросов, данные о состоянии здоровья и частной жизни лидеров и т. п.).
7. Утаивание слишком упрощенной, нештатной процедуры и содержания переговоров с партнерами или неприятелями, предотвращение утечки информации об откровенном обмене мнениями и предложениях, касающихся интересов других сторон.
8. Утаивание деликатных вопросов финансовой деятельности партии, денежной и материальной поддержки, расходов, которые могут вызвать нежелательный резонанс.

9. Использование конфиденциальных каналов и агентов влияния в заграничных, государственных, хозяйственных и других структурах.

На почве этого можно обозначить следующие основные *функции* конфиденциального менеджмента: оптимизации, управления, организационная, планирования, защиты, утаивания, контроля и коммуникативная. Дальнейшее раскрытие содержания обозначенных функций зависит от того, какой именно тип конфиденциального менеджмента будет рассматриваться. Каждый из них имеет определенные особенности в осуществлении общих функций, в том, что делается ради достижения целей, выполнения задач, реализации назначения и соблюдения требований конфиденциального менеджмента.

Конфиденциальный менеджмент по направленности можно разделить на:

- внутренний;
- внешний.

При этом, разграничивая внутреннее и внешнее конфиденциальное управление партийными делами, важно не забывать, что некоторые их элементы, в зависимости от ситуации и сути, можно относить как к внутреннему, так и к внешнему конфиденциальному менеджменту. Например, если заниматься подбором кадров в состав правительства или делегации за границу, то это – внешний, а если лиц для заполнения вакансий в местных ячейках, то это – внутренний. Или же в финансировании: если осуществляется распределение средств внутри организации, то это – внутренний менеджмент, а работа по привлечению средств от «спонсоров» – внешний.

По времени осуществления конфиденциальный менеджмент можно разделить на:

- конфиденциальный менеджмент во время избирательных кампаний;

- конфиденциальный менеджмент в период между выборами.

Размежевание конфиденциального менеджмента по этому критерию является важным, поскольку существует различие в конфиденциальном менеджменте на этапе предвыборной борьбы и после ее завершения. Во время выборов конфиденциальный партийный менеджмент больше ориентируется на обеспечение завоевания власти, тогда как в период между выборами – на обеспечение эффективной текущей, повседневной деятельности.

По уровню конфиденциальный менеджмент может делиться на:

- конфиденциальный топ-менеджмент;
- базовый (или базисный) конфиденциальный менеджмент.

По направлениям конфиденциальный менеджмент партийной работы можно разделить на:

- кадровый;
- финансовый;
- контрольный;
- делопроизводственный;
- организационный (в т. ч. защитный);
- коммуникационный (в т. ч. переговорный);
- информационный.

## **12.2. Основные направления конфиденциального менеджмента**

Далее остановимся на некоторых аспектах внутрипартийного и внешнепартийного конфиденциального менеджмента. В первую очередь обратимся к его *делопроизводственному и информационному направлениям*. Использование закрытой информации является характерным признаком любого конфиденциального менеджмента. Соответственно существует и секретное делопроизводство,

предусматривающее специфические методы работы с информацией, особый порядок регистрации, обработки и хранения материалов секретного или полусекретного характера.

В узком понимании конфиденциальная информация – это сведения, которые находятся во владении, пользовании или распоряжении отдельных юридических и физических лиц и распространяются по их желанию соответственно предусмотренным ими условиям. Тем не менее, в широком толковании к ней относят всю информацию, которая имеет ограниченный доступ лиц и не подлежит обнародованию. В некоторых странах существует иерархия подобных документов: от высочайшего до наиболее низкого уровня конфиденциальности документы распределяются на «особо секретные», «секретные» и «конфиденциальные», тогда как в других странах термин «конфиденциально» применяется для всех секретных документов. Например, в США на государственном уровне закрытая информация различается таким образом:

- конфиденциальная – способная повлиять на межгосударственные отношения;
- секретная – способная вызвать разрыв дипломатических отношений;
- совершенно секретная – способная спровоцировать войну [245, с. 165].

Очень часто встречается разделение конфиденциальной информации на «совершенно секретную», «секретную» и «для служебного пользования». Употребляется также обозначение «конфиденциально», «секретно», а также присвоение литерных признаков документам, имеющим чрезвычайно секретный характер, например «серия К» и т. п. В некоторых случаях к этому прибавляется указание о порядке хранения и обязательном возвращении документа на протяжении определенного времени («после ознакомления», «в течение 24 часов», «через 30 дней» и т. п.).

В работе с конфиденциальной информацией следует придерживаться принципа – каждому работнику партийного аппарата следует знать из нее только необходимое. Правила распространения информации должны предусматривать, с одной стороны, предоставление информации только требующейся для выполнения соответствующих функций, а с другой – не отвечать отказом в необходимой информации тем, кому она нужна. Созданная в любой партийной организации информационная система неизбежно приведет к накоплению информации о конкурентах. Информацию нужно охранять, поскольку ею захотят воспользоваться неприятели. Подход к разработке мероприятий безопасности информации должен строиться на предположении худшего со стороны конкурентов. Прежде чем разработать систему мер по защите информации, следует получить ответы на такие вопросы:

- какие сведения нельзя скрывать, защищать от доступа к ним (от кого?);
- какие сведения невыгодно скрывать (почему?);
- какие сведения подлежат охране (кем и от кого?).

Безусловно, претендовать на ознакомление с закрытыми сведениями могут в пределах своей компетенции: прокурор, в случаях, предусмотренных законом; правоохранительные органы при открытии уголовного дела; налоговые службы; аудиторские организации; государственные учреждения и частные лица, если это предусмотрено законодательством.

Охране подлежат сведения, разглашение которых может нанести ущерб интересам организации, и на них не распространяется свободный доступ третьих лиц. При определении ценности информации критерием служит такой показатель, как полезность данных и сведений [245, с. 174].

Составными элементами охраны конфиденциальной информации являются:

- 
- определение перечня сведений, составляющих конфиденциальность;
  - выявление каналов возможной утечки закрытой информации;
  - выявление причин и условий, содействующих разглашению сведений;
  - изучение возможных путей и способов добычи закрытых сведений конкурентами;
  - разработка организационных мероприятий по предотвращению утечки закрытой информации.

Несмотря на попытки защитить конфиденциальность информации, некоторые сведения все-таки «просачиваются». Наиболее типичными *причинами и условиями, способствующими разглашению сведений, содержащих тайну, являются:*

- отсутствие персональной ответственности должностных лиц за сохранность ценных сведений;
- допуск к ценным сведениям неоправданно широкого круга лиц;
- нарушение правил специального делопроизводства;
- несоблюдение установленного порядка проведения особо важных совещаний и конфиденциальных переговоров;
- нарушение пропускного режима и охраны объекта;
- незащищенность технических каналов от утечки ценных сведений;
- несовершенство контроля за соблюдением режима защиты сведений, содержащих тайну [17].

Основные каналы утечки закрытой информации:

- участие в переговорах, совместная деятельность с другими политическими партиями и общественными организациями;
- официальные документы, агитационные материалы, публикации в печати, выступления представителей

- партии на совещаниях, конференциях, на телевидении и радио;
- посторонние наблюдатели (волонтеры, консультанты, эксперты, визитеры, стажеры);
- места накопления информации (компьютеры, архивы, мусор);
- обиженные сотрудники;
- центры распределения информации (секретари, технический персонал, телефонные коммутаторы).

Так, например, в ноябре 2006 г. испанская печать раскрыла содержание закрытого заседания руководства ЕС и лидеров стран-членов ЕС, состоявшегося накануне их встречи с Президентом России В. Путиным в финском городе Лахти. Участники совещания в конфиденциальном формате договаривались относительно согласованной стратегии, «чтобы совместно противостоять российскому президенту». Журналист достал протоколы абсолютно секретного характера из расположенных возле здания МИД Испании контейнеров для бумажного мусора раньше, чем их содержимое было вывезено для уничтожения. Тем же путем были преданы гласности конфиденциальные платежные документы относительно финансовых взносов в НАТО, отчеты испанских дипломатов из разных стран, аналитические справки относительно ситуации на Кубе и в Афганистане.

Для защиты информации рекомендуется:

- создать материальные и моральные стимулы, побуждающие работников аппарата к добросовестной, честной и творческой работе;
- обеспечить долгосрочную работу штатных сотрудников;
- привлекать сотрудников к выработке управленческих решений;
- организовать надежную, эффективную и жесткую систему контроля за соблюдением норм и правил защиты информации;



- конструктивно решать конфликтные ситуации;
- уничтожать документы, которые уже не нужны;
- кодировать или защищать паролем данные в компьютерах;
- периодически копировать ценную информацию и сохранять ее в надежном месте;
- ограничить объем исходной информации до необходимого минимума;
- рядом с правдивой информацией размещать неправдивую;
- размывать настоящую информацию, давать ее частями или в общем виде;
- увеличивать объем информации за счет чрезмерных, ненужных или ошибочных данных [245, с. 176].

Украинское правительство сделало значительный шаг к расширению открытости своей деятельности, определив четкие критерии, по которым информация относится к разряду конфиденциальной. Соответствующие изменения внесены во Временный регламент Кабинета Министров Украины постановлением Правительства от 4 июля 2006 года №911. Собственно, речь идет об информации, общеизвестной для всех как с грифом «для служебного пользования». Т. е. правительство не вводит дополнительных ограничений на доступ общественности к информации органов исполнительной власти, а наоборот, значительно сужает возможности отнесения информации к конфиденциальной, тем более – произвольного отнесения. В предыдущие годы в органах исполнительной власти принималось немало документов с грифами ограниченного доступа «не для печати», «опубликованию не подлежит» и т. п. В течение нескольких лет ряд общественных организаций обращались к президенту Украины и правительству, указывая на недемократичность принятия значительного количества решений органов исполнительной власти с грифами ограниченного пользования, и требовали их обноро-

дования. Правительство поручило проанализировать данный вопрос Министерству юстиции, по выводам которого и было принято указанное постановление [226]. С другой стороны, по сообщению «Немецкой волны» ([www.dw-world.de](http://www.dw-world.de)), украинские правозащитники считают, что предоставление грифа «для служебного пользования» и определение сведений, которые являются конфиденциальной информацией, происходит в Украине произвольно. Во многих центральных и региональных органах власти до сих пор не созданы перечни секретной информации, хотя это надо было сделать еще десять лет тому назад.

Практика избыточного засекречивания административных решений свойственна и российским ветвям власти. Так, правительство Москвы за последние несколько лет руководства Ю. Лужкова приняло около 1400 секретных постановлений, в большинстве – по вопросам отведения земельных участков в исторических зонах и градостроительства за счет сноса исторических памятников архитектуры и зодчества.

*Тайные съезды и собрания партийных ячеек*, относящиеся к организационному направлению менеджмента, являются проявлением конфиденциальности и утаивания их деятельности. Так, например, IX съезд Компартии Китая проводился в апреле 1969 года тайно, т. к. Мао Цзэдун опасался ракетно-ядерного удара Советского Союза за события на острове Даманский (расположен на реке Уссури южнее Хабаровска). Здесь несколькими неделями ранее в результате нападения нескольких сот вооруженных китайцев советские пограничники и прибывшие им на помощь регулярные войска в жестоких боях потеряли 58 человек, после чего против агрессора были применены реактивные системы залпового огня «Град», заставившие уцелевших китайцев отойти на их берег. Делегатов на съезд КПК привозили тайно и сообщили о нем в прессе только после окончания. Что касается острова Даманский и других, до-

ставшихся Советскому Союзу в наследство от царской России, навязавшей Китаю несправедливую границу, то в 1991 году, после длительных переговоров, они были без лишнего шума отданы китайцам, что вовсе не умаляет ратный подвиг солдат и их командиров, защитивших в нужный момент рубежи Родины.

14 февраля 1956 г. начался известный XX съезд КПСС, на 11-й день работы которого Н. Хрущев на закрытом заседании в полной тишине пять часов читал секретный доклад относительно последствий культа личности Сталина. К этому моменту новый ЦК уже был избран, поскольку руководство партии опасалось, что после доклада шокированные его содержанием делегаты не изберут в состав ЦК предложенных лиц, среди которых были и бывшие соратники диктатора. Понятно, что прений тоже не было. Текст секретного доклада американцы получили через свою агентурную сеть и опубликовали летом 1956 г., но в СССР он появился в печати лишь в 1989 г., на пятый год горбачевской «перестройки».

Партия «Наша Украина», как правило, все свои съезды проводила открыто и в присутствии представителей прессы. Тем не менее, съезд, состоявшийся в 2008 году, впервые проходил в закрытом режиме. Представитель руководства партии Р. Зварич отказался объяснять журналистам причины такого решения. Присутствовавший на съезде президент В. Ющенко также не общался с прессой. При этом телеоператорам даже запретили съемку. На съезде решался вопрос избрания лидера, возможность объединения с рядом партий и проведение досрочных парламентских выборов. Известно, что было принято решение об избрании главой партии Президента Украины В. Ющенко. Все участники съезда по окончании его удержались от каких-либо комментариев (хотя и обещали выступить с официальными заявлениями). Некоторые участники вообще предпочли не «светиться» и покинули мероприятие тайно.

Лидеры и руководство партии организуют тайные съезды чаще всего в тех ситуациях, когда рабочий план, вопрос, выносимый на рассмотрение, и даже решение по нему уже заранее известны и желательно избежать нежелательных случайностей. Участники съезда лишь все утверждают. Именно поэтому и проводятся закрытые съезды, чтобы не было журналистов, которые бы могли увидеть тот факт, что по сущности съезд больше похож на театральный спектакль, чем на официальное мероприятие.

**Кадровые вопросы** внутри партии являются очень важной частью латентной политики, поскольку иногда переходят во внутрипартийную борьбу за власть. Еще накануне смерти В. Ленина в руководстве партии образовалось несколько группировок, каждая из которых претендовала на власть. Троцкому противостояло большинство руководства во главе с Зиновьевым, Каменевым и Сталиным – так называемая «тройка». Корнем конфликта была борьба за концентрацию всей полноты власти в руках одного лидера. Как генеральный секретарь Сталин занимался подбором и расстановкой руководителей местных ячеек и ведущих работников аппарата партии и потому имел среди них абсолютную поддержку, что принципиально решило результат борьбы в его пользу. Троцкий и его сторонники были устранены с должностей в руководстве партии и государства, а взгляды Троцкого («троцкизм») объявили враждебным ленинизму мелкобуржуазным течением. В середине 1920-х годов к нему присоединили Зиновьева и Каменева, которые после разгрома Сталиным т. н. «Новой оппозиции» стремительно теряли власть. В июле – октябре 1926 года Троцкий, Зиновьев, Каменев были исключены из Политбюро. Против «троцкистов» и «зиновьевцев» начались настоящие гонения и репрессии. В феврале 1929 г. Троцкий был выслан из СССР, а в 1940 г. – убит агентом советских спецслужб. На протяжении 1934 – 1936 гг. из

рядов партии было исключено 18,3% из 1916,5 тысячи ее членов, большинство которых арестовали и казнили. В частности, из 1966 делегатов «Съезда победителей» (1934 г.) 1108 были арестованы и большинство из них расстреляно. Позднее чистки затронули также и органы НКВД – с 1 октября 1936 г. по 15 августа 1938 г. было арестовано 2273 человек, из них за «контрреволюционные преступления» – 1862. После прихода Берии к руководству НКВД за 1939 год к ним прибавилось еще 937 человек.

Непревзойденным мастером закулисных комбинаций в кадровых вопросах был Мао Цзэдун, занимавший пост председателя Компартии Китая с 1943 по 1976 годы. Благодаря им он избавлялся от внутрипартийных противников в руководстве КПК и благополучно удерживался на вершине власти до конца жизни, несмотря на явные провалы в политике, самые известные из которых – «Большой скачок» и «Культурная революция». Так, например, при выборах руководящих органов партии на VII съезде КПК Мао прибегнул к тайному двурушничеству. Лично он говорил делегатам: «У товарища Ван Мина (видный деятель Компартии Китая и международного коммунистического движения, на тот момент наиболее влиятельный конкурент Мао в руководстве КПК. – Авт.) были не только крупные ошибки, но и крупные заслуги. Будет полезно выбрать его в Центральный Комитет партии седьмого созыва». В то же время Ли Фучунь, занимавшийся по поручению Мао манипуляциями на выборах, наставлял делегатов: «В отношении таких людей, как Ван Мин, можно проводить лишь политику «строгания бамбука». На этот раз «снимем» с него только членство в Политбюро и Секретариате ЦК, но оставим в ЦК. Иначе будет непонятно людям внутри партии и вне ее, в стране и за рубежом». Начиная с лета 1966 года Мао Цзэдун под лозунгами «культурной революции» подверг жестоким репрессиям почти 140 из 174 членов ЦК КПК, то есть почти четыре пятых его со-

става, разгромил множество партийных организаций всех уровней. По его указке были репрессированы миллионы партийных и государственных функционеров, заподозренных в симпатии к Советскому Союзу или недостаточной верности идеям Мао. Таким образом Мао Цзэдун добивался цели – «при жизни не быть свергнутым, а после смерти не подвергнуться осуждению».

В плоскости кадрового менеджмента политическая партия стремится не разглашать или скрывать:

- персональные физические и психологические характеристики ее членов (от состояния здоровья до темперамента и привычек, особенно вредных);
- некоторые детали прошлого (официальная биография vs реальная, первоначальная фамилия);
- источник и уровень доходов, владение недвижимостью, акциями известных предприятий;
- подробности состава семьи и частной жизни, данные о родственниках;
- деловые и политические связи и знакомства, состав влиятельных друзей и знакомых;
- деловой, профессиональный и политический опыт, неблагоприятные моменты прежней политической деятельности.

Источниками такой информации служат официальные открытые документы, мониторинг сообщений СМИ, свидетельства знакомых людей, официальные документы организации, закрытые или доступные информационные базы данных, которые существуют в специализированных структурах – от правоохранительных органов до детективных агентств. Следует отметить, что сведения о руководителях, относительно дальнейших действий партии в предвыборной борьбе, о наличии тайных ресурсов являются важным аспектом в конкурентной борьбе между политическими партиями за власть. Так, можно припомнить кампании о прошлом В. Януковича и американском происхож-

дении жены В. Ющенко. Другим примером такой ситуации может быть момент, связанный с министром юстиции, назначенным после «оранжевых» событий, – Р. Зварычем. В 2005 году вспыхнул скандал вокруг образования Р. Зварыча в ходе расследования журналистов «Украинской правды», которые установили, что Р. Зварыч не имеет научной степени, указанной в его официальной биографии. Интересно, что и сам Р. Зварыч в эксклюзивном интервью «*The Ukrainian Weekly*» сознался, что он «не получал ни диплом магистра, ни докторскую степень (аналог степени кандидата наук в украинской образовательной системе) в Колумбийском университете, не имеет звания профессора Нью-Йоркского университета, а также не имеет формального юридического образования», «не закончил свою диссертацию и жалеет об этом». Это был большой удар по имиджу партии «Наша Украина», а также а также по рейтингу ее лидера В. Ющенко.

Еще один аспект современного конфиденциального кадрового менеджмента в Украине – это формирование списков будущих народных депутатов в той части, что избирается по модели пропорциональных выборов. Большинство партий информирует общественность лишь о первой десятке членов партии – будущих депутатах, не более. О следующих деятелях сведения не освещаются, а среди них могут быть весьма одиозные личности, в том числе материально поддерживающие партию лица с криминальным прошлым и преступники, уходящие от уголовной ответственности.

Из всего сказанного выше можно сделать вывод, что кадры как решали все, так и решают. Поэтому любая партия сильна до тех пор, пока она может подбирать для реализации своих целей лучших людей и пока она способна воспитывать в своей среде лучших профессионалов-политиков. В этом заключается принцип подбора партийных кадров.

Основные методы и условия достижения этой цели известны. Во-первых, это идейная мотивация. Во-вторых, достойная материальная мотивация, т. е. оплата труда и продуманная система символических и материальных поощрений. В-третьих, престижность партийной аппаратной работы и возможность продвижения в карьерном отношении. В-четвертых, это доброжелательная, в психологическом плане, коммуникативная среда.

В некоторых партийных кругах считают целесообразным иметь в партии специальное рекрутское бюро, которое занимается поиском перспективных талантливых партийных функционеров или даже переманивает их из других партий. Поэтому «рекрутские офицеры» зачастую присутствуют на мероприятиях других партий для выявления подходящих лиц с целью дальнейшего партийной перевербовки.

Важнейшим партийным делом являются обучение и переобучение активистов. Не случайно большевики начали создание своей организации с партийной школы в Лонжюмо. Сегодня любая уважающая себя западная партия имеет аналоги высшей партийной школы: разного рода тренинговые центры, семинары, курсы, круглые столы. Не случайно они делегируют своих функционеров на престижные международные конференции и форумы.

***Процесс финансирования партии*** – один из наиболее конфиденциальных в ее деятельности. Современные политические партии для осуществления своей разнообразной деятельности нуждаются в значительных средствах, причем потребность в них постоянно возрастает. В связи с этим первостепенное значение приобретает вопрос об источниках, из которых формируются финансовые ресурсы партий. От его решения во многом зависит достижение основных целей.

К собственным средствам политических партий относятся вступительные и членские взносы, отчисления в



партийную кассу от заработка членов партии, занимающих политические посты (депутаты парламента, члены правительства и т. п.), возможность чего предусмотрена законодательством ряда стран (Австрия, Бельгия, Турция); доход от партийных мероприятий (проведение выставок, лекций, фестивалей и т. п.), доход от имущества и предпринимательской деятельности (если она разрешена законодательством). Но довольно интересным становится характер поступления средств в условиях, когда законодательство ограничивает их количество. Это могут быть пожертвования частных юридических лиц (особенно на выборах, когда финансирование партии является предметом внимания со стороны конкурентов и населения), возможно использование благотворительных фондов, средства которых иногда работают на партии. Основные благотворительные взносы в фонды делают бизнес-структуры. Но точные данные о них не разглашаются, так как это является конфиденциальной информацией. В общем, ради таких целей довольно часто и создаются благотворительные фонды. Предприятия направляют в них часть своих доходов, чтобы уменьшить налог на прибыль, а потом выводят средства путем фиктивных или полуфиктивных благотворительных акций. Конечно, не все так просто. Схемы с благотворительными фондами не могут действовать без высокого покровителя – влиятельной политической партии, и потому доступны лишь тем, кто может покровителя оплатить. Конечно, все операции со средствами фонд должен детально документировать и ежеквартально отчитываться в налоговой инспекции. Однако контроль над прибыльными организациями у сборщиков налогов Украины оставляет желать лучшего, не все, кому следует, даже подают отчеты, а налоговые учреждения не всегда строго контролируют, от кого поступили средства в фонд и на какие цели их израсходовали.

Также интересным является вопрос о финансировании партий в избирательных кампаниях. Относительно этого множество журналистов проводит поисковую работу, раскрывая конфиденциальную информацию разными путями. Их расследование относительно парламентских выборов 2007 г. подтвердило прогноз о том, что генеральным спонсором «НУ-НС» был И. Коломойский. Тем не менее, кроме днепропетровского олигарха (который в свое время финансировал и БЮТ), по информации печати, активную роль в финансировании кампании «НУ-НС» сыграл также бизнесмен И. Тарасюк.

Генеральным спонсором Партии регионов, как и раньше, был миллиардер Р. Ахметов. Кроме него, участие в финансировании ПР брали структуры Д. Фирташа и А. Пригодского, а также ряд бизнесменов с капиталами поменьше.

Малой сенсацией стала кампания В. Литвина. Если на прошлых выборах его активно поддерживали структуры «Индустриального союза Донбасса» (в частности, О. Дубина), то на выборах 2007 года структура финансирования изменилась. Избирательную кампанию Блока Литвина (со ссылкой на банковскую информацию) финансировали – В. Хмельницкий и А. Иванов. Эти люди в разное время финансировали и Партию Зеленых, и «За единую Украину», и Блок Ю. Тимошенко.

Настоящей загадкой в финансовых потоках избирательной кампании 2007 г. стали сведения о финансировании Блока Юлии Тимошенко. Блок Тимошенко финансировался из нескольких источников. Это и Б. Губский, и Т. Васадзе, и К. Жеваго. Но отечественные олигархи профинансировали избирательную кампанию БЮТ не более чем на 30%. До сих пор остается загадкой, кто же выступил генеральным спонсором кампании. Как не удивительно, но разные информационные источники независимо друг от друга указали на Бориса Березовского.

Также конфиденциальным делом во внутривнутрипартийных отношениях является процесс раскола партии. Классическим примером здесь может быть раскол РСДРП на большевиков и меньшевиков, имевший место на Втором съезде партии в 1903 г. На этом съезде выделились две главные группы делегатов. Лидером одной из них был Ленин, другой – Мартов. Идеейные расхождения между приверженцами Ленина и Мартова касались четырех вопросов. Первым был вопрос о включении в программу партии требования диктатуры пролетариата. Сторонники Ленина были за включение этого требования, сторонники Мартова – против. Вторым был вопрос о включении в программу партии требований по аграрной теме. Приверженцы Ленина были за включение этих требований в программу, приверженцы Мартова – против включения. Часть сторонников Мартова (польские социал-демократы и Бунд), кроме того, требовала исключить из программы требование относительно права наций на самоопределение. Меньшевики выступали также против положения о том, что каждый член партии должен был работать в какой-нибудь из ее первичных организаций. Они желали создать партию, члены которой могли бы сами объявлять себя таковыми и принимать участие в партийной работе по собственному желанию. В вопросах, касавшихся программы партии, победу получили сторонники Ленина, в вопросе о членстве в организациях – сторонники Мартова. На выборах в руководящие органы партии (ЦК и редакцию «Искры») большинство получили ленинцы, а мартовцы оказались в меньшинстве. Поэтому первые стали именоваться большевиками, а вторые – меньшевиками.

Не менее интересными здесь могут быть и определенные аспекты новейшей украинской политики, неоднократные расколы Народного Руха Украины. Например, тот, который состоялся в январе 1999 года, когда часть руководства Руха во главе с Ю. Костенко пошла на этот раскол,

выступив открыто против В. Черновола. 28 февраля они организовали неуставное собрание и провозгласили Ю. Костенко «главой НРУ». 7 марта 1999 года в Киеве состоялся съезд, который рассмотрел внутривнутрипартийную ситуацию и определил политику Руха на выборах 1999 года. Съезд подтвердил полномочия В. Черновола как руководителя Руха.

Важным моментом конфиденциальной деятельности партий как в истории, так и в современности, является организация и функционирование *личной охраны руководства партий и системы безопасности*. Иллюстрирующим примером здесь может стать личная охрана Гитлера – СА.

Кадровую основу СА составляли бойцы формирований «черного рейхсвера», которым была свойственна личная преданность своему командиру. Понятно, что номинальный хозяин партии Гитлер имел в штурмовых батальонах меньший вес, чем непосредственные командиры отрядов. Поэтому Гитлер не мог целиком полагаться на лояльность подразделений СА. Для него не было секретом желание внутривнутрипартийного конкурента Рема превратить СА в собственную «частную» армию. Назначение Гитлером верно-го ему Геринга руководителем «военного крыла» партии несколько ослабило позиции Рема в штурмовых батальонах. Геринг стал перестраивать СА на военный лад, создал новую командную структуру и попробовал поставить *Oberste SA Führung* (высшее командование СА) под свой полный контроль. По иронии судьбы отряды СА создавались для защиты лидеров НСДАП, но в тот момент самим нацистским лидерам была нужна защита от СА. Поэтому к созданию личной охраны Гитлера приступили два его старых товарища по борьбе – Шрек и Берхтольд.

После острого столкновения между Гитлером и главой СА Ремом из-за статуса этой организации, ее характера и формы подчиненности фюреру в начале 1925 года была

создана новая организация, названная «Охрана штаба», состоявшая из нескольких десятков тщательно отобранных членов партии. Основной задачей нового органа стала постоянная охрана самого Гитлера, членов руководства партии и партийных собраний. Летом 1925 года название было изменено на «Охранительные части», сокращенно – СС. В первые годы своего существования СС не имела особого влияния. К началу 1929 года в ней насчитывалось 380 человек (в СА было 60 000) – с ноября 1926 года она считалась лишь второстепенной частью СА. Но уже с первых лет существования СС имела две особенности: четкую иерархию и безусловную верность политике партии. В СС принимались лишь наиболее активные и преданные члены партии. Весной 1931 года началось формирование новой части СС – Службы безопасности, сокращенно СД. Командиром новой части был назначен Гейдрих. Задачами СД была разведка и контрразведка. Она действовала в любых кругах нацистов – в партии, СА, даже в самом СС. Ее люди стремились работать тихо, и с самого начала функционирования служащие СД были незримо отделены от остальных членов СС. Эти органы безопасности оказались необходимыми не только для выявления интриг и измен, которые угрожали лидерству фюрера, но и для разоблачения шпионов оппозиционных партий и агентов веймарской полиции, проникших в ряды партии.

В наше время и в нашей стране система безопасности лидеров партий находится на соответствующем уровне. Примером может служить съезд партии «Наша Украина». Он был закрытым, хотя на место проведения прибыло много журналистов и все они стремились любым путем попасть на мероприятие, где решались важные вопросы. Охрана съезда продемонстрировала чудеса бдительности, из-за чего корреспондентов ждали настоящие приключения – служба безопасности «НУ» осмотрела все под креслами, в туалетах, тренажерных залах и трансформаторных

будках большого здания. Этот случай не единичен. Такая бдительность является отличием многих украинских партий. Именно на систему безопасности и личную охрану возлагается задача сохранения конфиденциальности партийной работы и ее результатов.

**Организация необходимых скрытых видов работы партии** является взносом в создание эффективной системы функционирования политической силы. Организовать – означает надлежащим образом определить те функции и действия, которые нужны для реализации определенных задач или выполнения той или иной работы, объединения этих функций и действий в рамках соответствующей организационной структуры. Сюда можно отнести работу с региональными ячейками. Например, когда центр партии принимает на съезде важное политическое решение, обязанность относительно его выполнения возлагается на все региональные ветви партии. В противном случае это приведет к потере возможности реализовать данное решение или лишь к частичному его выполнению. Так, например, когда было принято решение организации «Общественный контроль» сотрудничать с Партией регионов после «оранжевых» событий 2004 года, оказалось, что ячейки организации в Донецкой и некоторых других областях уже были заангажированы «оранжевыми» и отказались поддерживать В. Януковича. Это, в свою очередь, привело к неосуществлению задуманного руководством «Общественного контроля» плана помощи «регионалам».

### **12.3. Специфический инструментарий конфиденциального менеджмента**

Одним из путей достижения определенных политических целей в конфиденциальном менеджменте служит **организация интриг и заговоров**. В обычном смысле политическая интрига – сложное, запутанное, временами загадоч-

ное совпадение событий и обстоятельств, ведущих к неожиданным последствиям, которые обыденному сознанию тяжело спрогнозировать. Внутренне, с точки зрения механизмов, интрига является итогом целенаправленных усилий, политико-психологической игры политических сил и/или отдельных лидеров, которые ведут ход событий к желаемым результатам. Это один из древнейших способов борьбы за власть или ее удержание. Само понятие интриги возникло в Древнем Риме, политическая жизнь которого в значительной мере строилась на них. Наиболее известны интриги египетской царицы Клеопатры в ее сложных взаимоотношениях с римскими императорами. В Италии осуществлены и первые попытки аналитического осмысления места и роли интриги в политике – признанным теоретиком интриги считается Н. Макиавелли, а понятие «макиавелизм» до нашего времени служит синонимом выраженной склонности политика к интриге и интриганству.

Придерживающийся «парадигмы интриг» Е. Черняк в работе «Интриги старины глубокой. История закулисных тайн власти» развивает ряд настолько важных соображений относительно интриг, что представляется вполне обоснованным подробное изложение его идей, в то же время избегая абсолютизации их истинности: «...Интрига скрыто присутствует в большинстве (если не во всех) действиях государственной власти. Интрига может быть организована монархом или президентом, главой правительства или политической партии, священником или парламентарием, дипломатом или генералом, евнухом – смотрителем султанского гарема или непримиримым революционером, заговорщиком или придворным, королевской любовницей или прожектором, пытавшимся осчастливить человечество печатанием ничем не обеспеченных бумажных денег...

Где вы отыщете политика, который не скрывал бы свои планы, не выставлял напоказ свои намерения, имеющие

мало общего с тем, что он собирался предпринимать в действительности, не маскировал действия, призванные убрать с дороги возможных соперников, которых до поры до времени именовал друзьями и соратниками? А ведь это характерная примета интриги!..

Интриги, о которых идет речь, можно классифицировать так:

1. *Политические* – часть проводимого политического курса или борьбы против него.
2. Особая разновидность политических интриг – *политизированные* (вовлеченные в политику, смыкающиеся с нею). Это интриги в политической среде, например, для противодействия или изменения политического курса государства, их цель – сместить с престола монарха, удалить с занимаемых постов тех или иных сановников и военачальников; эти интриги могут затеваться общественно-политическими организациями (партиями и т. д.) либо отдельными индивидуумами, преследующими как политические, так и личные цели...
3. *Побочные*, имеющие независимое неполитическое происхождение и неполитические цели, но переплетающиеся с политизированными интригами...

Интрига – это орудие политики... Ее политический характер может быть замаскирован не только для посторонних, но и для большинства участников. Это же относится и к конкретной политической цели, которая может скрываться, а мнимая, промежуточная цель выдаваться за конечную. Политическая или политизированная интрига необязательно происходит в сфере политики. Они нередки в области экономики (особенно, конечно, в теневой), идеологии, науки и культуры, в бытовой сфере. Такая интрига, как и всякая другая, оперирует средствами, использование которых не допускалось законом, противоречило признанным моральным нормам и ценностям, нравам и обычаям.



---

Главная цель политики, искусства управления государством – захват, удержание власти и ее использование для осуществления определенных действий в интересах тех или иных общественных групп, личного возвышения, получения социальных преимуществ и материальных выгод. Соответственно политическая интрига – это приемы и методы для достижения политических целей, направлены ли они непосредственно против учреждений или отдельных лиц. Часть этих приемов специфична для интриги, но обычно они сочетаются с методами, используемыми политикой вообще...

Политические и политизированные интриги – это действия, производимые вне рамок официальной политики, чаще в интересах отдельных индивидов. Под такой интригой понимается действие одного или тайный сговор нескольких индивидов для достижения определенной политической цели, как правило, в личных интересах этих лиц. Интрига предполагает обычно секретность действий, противоречие их существующим законам, обычаям, нравственным нормам, интересам власть имущих, использование существующих политических механизмов при обманных маневрах, сокрытие подлинных намерений организаторов...

Политическая интрига (далее для краткости, когда это очевидно, она будет называться просто интригой) имеет особенности в различных сферах ее применения: дворцовой (придворной), дипломатической, разведывательной, военной, парламентской и других...

Политическая борьба – не только противостояние политических программ, но и механизмы, образующие «кухню» политики, позволяющие влиять на поведение лиц, от которых зависит принятие тех или иных политических решений. Удельный вес интриги в «кухне» политики, как правило, значительно выше, чем в сфере политики как таковой, здесь с помощью интриги решаются вопросы

назначения на большую часть государственных постов (ныне их называют в России «подковерными интригами»); организации избирательных махинаций; управления различными парламентскими группировками; отказа от принятых властями обязательств; внедрения в государственный аппарат силовых структур и многие другие...

Нескончаем спор, заложена ли склонность к интриге как средству добывания власти и золота в генетическом коде человека. Но опыт доказывает, что эта склонность так же извечна и неистребима, как и само стремление к господству и богатству, которым так часто служит интрига. И интрига оказывается тем скрытым фактором истории, мимо которого проходит современная наука, провозглашающая своей главной задачей определение и изучение сил развития общества. По отношению к ним интрига предстает как производное от тех факторов общественной эволюции, которые принято считать первичными и решающими. В действительности же она порой порождала или ускоряла возникновение таких факторов. Можно спорить, насколько сильны были центробежные тенденции в национальных республиках Советского Союза и так ли неотвратимо они должны были одержать верх. Но очевидно, что точка была поставлена в результате сговора руководителей трех из пятнадцати республик с нарушением существовавших тогда законов и исходя в большой мере, если не целиком, из личных политических амбиций. История пестрит такими «судьбоносными» интригами, пусть в большинстве своем значительно меньшего масштаба.

Интрига была механизмом, выдвигавшим на авансцену истории государственных деятелей, наложивших заметный отпечаток на ход общественной эволюции, и устранения таких личностей с политической арены. Нередкие (и большей частью лишь декларируемые) попытки властей изгнать из общественной жизни интригу неизменно оканчивались провалом...

Политические интриги – это не пена (или, точнее, не только пена) на пути исторического развития. Она может быть и запалом, и тормозом этого, способствовать прогрессу или реакции, движению или застою, войне или миру, стабильности или потрясениям, сохранению монархии или утверждению республики, авторитаризму или парламентаризму, демократии или тоталитаризму, консервации или подрыву существующей системы международных отношений. Политическая и политизированная интриги могут ставить целью сохранение, реформу или ликвидацию существующего строя как насильственным, так и мирным путем, при помощи дворцового переворота или мятежа, плебисцита или парламентских маневров. Интрига присутствует во всех политических движениях, политических партиях, общественных организациях. Ее могут затевать беспринципные царедворцы и создатели социальных утопий, религиозные фанатики и главы полицейских ведомств. Ею порождаются пророки и их пороки, проповеди мучеников и речи демагогов. Ей все возрасты покорны.

Где политика, там и политическая интрига. Но политическая и политизированная интриги действуют и далеко за рамками политики. Соотношение действий организаторов интриги и позиции широких масс населения оказывалось много сложнее, чем это кажется на первый взгляд. Было бы ошибочным видеть в интриге только подковерную борьбу исключительно в личных интересах. Очень часто организаторы интриги искали поддержки тех или иных религиозных течений, региональных правителей, недовольных народностей. Иногда эти силы сами пытались завязать связи с руководителями интриги, а те долго не решались идти на союз, поскольку он мог привести к нежелательному расширению целей конспирации. Та часть исторического процесса, которая служит фоном и создает условия для интриги, сама нередко порождается ею.

Политическая интрига, как и вся политика, – это искусство. Вместе с тем искусство политической интриги является важнейшей частью искусства политики. Политическая интрига, как и вся политика, – это искусство возможного. И в той мере, в какой в определенный период в основе политики лежала интрига, искусство интриги оказывалось тождественным политическому искусству. Все, что способна была выполнить интрига в определенных исторических условиях, она выполняла, иногда даже пытаясь выйти за границы возможного и, естественно, терпя при этом неудачу. Как искусство возможного интрига отражала своеобразие исторических условий страны и эпохи...

В зависимости от поставленной цели интрига может быть орудием проведения определенного политического курса или надстройкой над таким курсом ради препятствования его проведению либо видоизменению. Она может быть механизмом осуществления политического курса или заменой этого курса. Это может быть интрига правителя, скрывающего от соратников некоторые из своих долгосрочных планов, чтобы обеспечить поддержку сторонников, нейтрализовать колеблющихся, ослабить, хотя бы на время, противодействие врагов. Эта интрига вбирает в себя более частные интриги. Ради той же цели правитель может ограничивать возможности своих министров и полководцев, чтобы создать предлог для их последующего смещения. То же следует сказать об интригах противников курса, могущих проявляться как в прямом противодействии ему, так и в осуществлении его такими методами, которые должны обеспечить неудачу...

По преследуемым целям (действительным, а не афишируемым мнимым) интриги можно разделить: на личностные, ставящие задачей смену лиц, причастных к власти; внутрисистемные, то есть направленные на достижение изменений в рамках существующего политическою устройства страны (отмену или издание определенных за-

конов, реформы в построении тех или иных институтов власти и т. д.); межсистемные, стремящиеся к изменению основ существующего политического строя; дипломатические, ставящие задачей смену курса внешней политики, достижение новых внешнеполитических целей, в том числе частичное или полное изменение политического строя в других странах...

Интрига предполагает стремление сохранить в секрете самый факт ее существования как условие, необходимое для того, чтобы воспрепятствовать эффективным контрмерам противника...

Политическая интрига... имеет свою стратегию и тактику. Стратегия – это основной план интриги, предусматривающий выигрыш крупной политической кампании, совмещения ее с заговорами, мятежами, организацией правительственных скандалов, призванных дискредитировать намеченную жертву, мобилизация возможных союзников и прочее. Тактика – форма и время подключения этих средств, нанесения решающего удара, окончательного подавления поверженного противника...

Интрига многолика. Она может преследовать как незаконные цели, так и вполне легальные, но недостижимые другим путем. Она готова оперировать как допустимыми, так и недопустимыми приемами, отвергаемыми обычаями и общественным мнением. Она выступает тайно на одних этапах и открыто на других, хотя и утаивая при этом скрытый смысл своих явных действий» [240, с. 5–49].

Интрига как процесс включает в себя три компонента. Во-первых, это завязка – появление замысла, цели, идеи интриги. Во-вторых, кульминация – возникновение критической ситуации, объединяющей максимум запутанности, таинственности, и, одновременно, подготовки условий для достижения поставленных целей. В-третьих, развязка – достижение инициаторами интриги цели, скрытой от большинства.

Традиционные инструменты интриги практически не испытали изменений за всю историю политики с древнейших времен до наших дней. Это касается как способов физического устранения, так и приемов политической и моральной дискредитации. События последних десятилетий подтвердили жизнеспособность террористических актов. Как и раньше, психологическим оружием являются обвинения в нарушении моральных норм, склонности к алкоголизму и прелюбодеянию. Следует вспомнить попытку импичмента Б. Клинтона из-за его романа со стажеркой М. Левински (1998 г.), отставку директора ЦРУ Д. Петруса из-за сексуальной связи с журналисткой П. Бродуэлл (2012 г.) и другие аналогичные случаи. Современность обогатила «инструментальный арсенал» интриг целенаправленным использованием процедур демократического общества, например, «организацией голосования» или подтасовкой его результатов. Для нашего времени характерно и то, что само по себе обвинение в «интриганстве» стало одним из сильных средств политической интриги.

Политическая интрига может носить как внутривнутриполитический, так и внешнеполитический характер. Это определяется целями, масштабами распространения и средствами достижения целей интриги. Если в первом случае речь идет об изменении баланса политических влияний внутри отдельно взятого государства или партии, то во втором – в региональном, континентальном или даже общемировом масштабе. Примером первого может быть деятельность группы лиц, стремившихся бороться с «антигосударственными» элементами в партаппарате КПСС во времена Л. Брежнева, о чем рассказывается в книге О. Байгушева «Партийная разведка» (М., 2007). Примером второго – политическая интрига, связанная с подписанием конфиденциальных документов между Германией и СССР в конце 1930-х годов («пакт Молотова–Риббентропа» и секретные протоколы к нему), которая началась как интрига

регионального значения. Потом, после раздела Польши и «решения» Балтийского вопроса, она переросла в континентальную.

Интересная интрига имела место в США в период президентства Джимми Картера – против него совместно выступили конкуренты-республиканцы и люди из подчиненных президенту государственных структур. В 1979 году антиамерикански настроенные участники Исламской революции в Иране взяли в заложники сотрудников посольства США в Тегеране. После провала спецоперации американских «коммандос» в 1980 году по их спасению администрация Картера вела интенсивные переговоры с режимом аятоллы Хомейни об освобождении заложников. Их успешное окончание сулило дополнительные шансы на победу в борьбе за переизбрание на второй срок в ноябре. Однако сотрудники Агентства национальной безопасности тайно информировали политических противников Картера о дипломатическом закулисье президента, в подчинении которого находились. В результате эффективного противодействия республиканцев иранцы просто заморозили переговоры. Центральную роль в этой интриге сыграл менеджер штаба кандидата Р. Рейгана Уильям Кейси. Заложники были освобождены в день инаугурации победившего на выборах Р. Рейгана, назначившего У. Кейси директором ЦРУ.

*Политический заговор* означает тайное соглашение (договоренность) нескольких человек, которые выступают в индивидуальном качестве или как лидеры политических сил, о совместных действиях против кого-нибудь или, реже, чего-нибудь для достижения определенной политической цели. Заговор – особая разновидность интриги, отличающаяся максимально возможной конспиративностью и деструктивной, а не творческой направленностью. Заговор по обыкновению осуществляется «против» кого-то, а не «за». Большая часть известных в истории заговоров

(механизмы наиболее успешных так и остаются тайной) из тех, что удались, носила индивидуально направленный характер и была нацелена против конкретных носителей власти. Как правило, заговоры, направленные не против персоны, а против какой-то идеи или системы в целом, оказывались неудачными. Для реализации подобных масштабных целей необходимо другое количество участников. Примером неудачного заговора такого рода стал заговор декабристов 1825 года, задуманный не столько против личности императора, сколько против самодержавия и крепостничества. Заговор как специфический, персонифицированный вид политической интриги отличается требованием максимальной взаимответственности, ограниченным числом участников и локальностью цели.

Реальный заговор – одно из эффективных средств борьбы за власть и влияние в политике. Исторически первые заговоры были направлены на физическое устранение политического неприятеля, что решало проблему кардинально, – например, заговор Брута против Цезаря, будущей императрицы Екатерины II – против своего мужа и тому подобные. Со временем, в меру демократизации и гуманизации политики, заговоры начали носить более спокойный характер и видоизменили конечную цель. Вместо физического устранения иногда достаточным стало отчуждение оппонента от власти. Доминирующими целями стали ссылка и отставка. Хотя они использовались и раньше, но, в основном, против второстепенных персонажей при специфическом стечении обстоятельств, ослабляющих степень влияния этих людей (например, заговор против князя А. Меншикова, который привел к его опале и ссылке). Со временем в политике начал преобладать именно такой способ устранения от власти первых лиц государства. Классический пример заговора такого рода в XX столетии – снятие Н. Хрущева с высших постов в КПСС и советском государстве в результате заговора Л. Брежнева и его едино-



мышленников. В качестве примера неэффективного заговора можно привести действия ГКЧП в августе 1991 г.

Смягчение целей и методов заговоров привели к изменению функциональных ролей их участников. Традиционно достаточно четкую структуру участников заговора составляли три группы лиц. Во-первых, максимально заинтересованные идейные вдохновители, получавшие наибольшую выгоду в случае успеха. Во-вторых, организаторы-«разработчики» из числа их приверженцев и помощников. В-третьих, непосредственные исполнители, которые редко знали о всей структуре заговора и свою настоящую роль и мало что получали в случае успеха заговора.

Тем не менее, позднее жесткие функциональные отличия начали стираться. Для сохранности тайны необходимо было сокращать круг осведомленных лиц, который непроизвольно расширялся. Именно поэтому вдохновители были вынуждены становиться одновременно и организаторами, и даже непосредственными исполнителями. Например, в заговоре ряда членов высшего советского руководства в 1953 г. против министра государственной безопасности Л. Берии инициаторам пришлось не только лично разработать все нюансы ареста, но и активно принимать участие в его осуществлении во время заседания Президиума ЦК КПСС, проходившего в Кремле.

С течением времени и усилением демократических принципов жизни заговоры чаще используют психологические способы воздействия на неприятеля. Уже не применяются открытые средства борьбы. Можно вспомнить события 2005 г., когда во время рассмотрения вопроса о согласии на назначение премьером Ю. Еханурова в парламент приехал президент В. Ющенко. Он объяснил депутатам причины освобождения Ю. Тимошенко и заявил о существовании политического заговора. Приверженцы президента несколько расшифровали его слова: Ю. Кармазин из фракции «НУ-НС» сказал, что заговор – это договорен-

ность БЮТ и СДПУ(о) сорвать голосование по Еханурову. Вместе с тем приверженцы Тимошенко утверждали, что заговор имеет место со стороны Ющенко.

Современным примером может также быть заговор политических сил относительно роспуска украинского парламента и проведения внеочередных выборов. Все эти спланированные срывы заседаний Рады, блокирование трибуны, переизбрание спикера Рады является не чем иным, как политическим заговором. Ничто не мешает двум партиям (блокам) договориться об общих действиях против третьей политической силы. Именно такая ситуация возникла в Верховной Раде 2 сентября 2008 г., когда фракции Блока Юлии Тимошенко и Партии регионов голосовали солидарно и сформировали повестку дня практически полностью из законопроектов, представленных БЮТ и ПР. Законы, которые были проголосованы, определенным образом ограничивали полномочия президента. Как следствие, пропрезидентский блок «Наша Украина – Народная Самооборона» («НУ-НС»), который до того был в коалиции с БЮТ, объявил о выходе из нее. И хотя заговор до конца не был реализован (БЮТ и ПР не создали коалиции и не довели своих намерений до конца) и стал, скорее, похожим на провокацию, все ж таки факт его имел место.

Вообще, *межпартийные отношения* – это отдельная составляющая конфиденциального менеджмента. Не случайно Курода Ясумаса и Палгрейв Макмиллан (*K. Yasumasa, P. Macmillan*) посвятили этому вопросу специальное исследование «В основе японской демократии: латентная межпартийная политика» (2005 г.). В Украине межпартийные отношения зачастую приобретают весьма сомнительную, с точки зрения морали, окраску. Так, в 2004 году в ходе борьбы президента Л. Кравчука с претендентом на этот пост Л. Кучмой, за несколько недель до выборов Кравчук захотел обезглавить штаб Кучмы, перемавив руководителя штаба Д. Табачника на свою сторону.

В случае успеха данная акция гарантировала Кравчуку победу на выборах. С этой целью Кравчук прислал к Табачнику министра здравоохранения и тот от имени президента предложил Табачнику со своими людьми уйти от Кучмы. В качестве награды было обещано место министра информации и большая «материальная помощь» («2000». – 2010. – №29–30).

#### **12.4. Особые аспекты конфиденциального менеджмента**

Сложным комплексом скрытых защитных мероприятий и социально-политического приспособливания, используемым в конфиденциальном менеджменте, является *политическая мимикрия* («хамелеонство»). Одной из наиболее распространенных разновидностей современной политической мимикрии стало преподнесение политическим деятелем себя как обычного человека из народа, создание имиджа «своего парня» (или «обычной, такой, как и все, женщины, домохозяйки» – что сделала, например, Сарра Пейлин – кандидат на должность вице-президента от Республиканской партии США на выборах в 2008 г.), внушение политическими лидерами простым людям (или работникам аппарата партии) мысли, что «все мы находимся в одной лодке», т. е. одинаково страдаем от жизненных проблем, экономических неурядиц, кризисов и т. п. Другая довольно распространенная разновидность политической мимикрии – это политический популизм – деятельность, направленная на обеспечение популярности ценой необоснованных обещаний, демагогических лозунгов и т. д. на манер: быстро возратить людям утраченные сбережения в Сбербанке, в ближайший год начать комплектовать армию лишь по контракту, на протяжении одного-двух лет обеспечить население миллионами рабочих мест, за несколько месяцев найти убийц в резонансном

деле, пересажать в тюрьмы всех властных конкурентов и преступников, в десять раз увеличить зарплату и т. п. Специфической разновидностью политической мимикрии, которая проявляет себя в плоскости конфиденциального менеджмента, может быть внушение в процессе создания блока партий или парламентской коалиции представлений о схожести или даже одинаковости принципиальных интересов и позиций участников этих объединений, их монолитном единстве, утаивание разногласий или готовности лидеров перегрызть в политике друг другу горло в борьбе за власть.

Близок к интриге также *шантаж* – вымогательство каких-нибудь благ путем угрозы разобличения, распространения сведений, компрометирующих жертву шантажа. Сведения могут быть настоящими или вымышленными – это не имеет значения. Шантаж активно использовался в средневековой европейской политике. Позднее, после выхода на историческую арену прагматично безразличной к морали буржуазии, понятия чести и достоинства в политике заметно обесценились, и шантаж как инструмент воздействия потерял эффективность. Например, не имели успеха попытки оппонентов шантажировать Б. Клинтона скандалом с М. Левински. Тем не менее, шантаж ныне все-таки используется для того, чтобы заставить конкретную персону отойти от политической деятельности, уйти в отставку или изменить позицию. Так, шантаж с компрометирующей видеозаписью сексуального характера применялся против генерального прокурора России Ю. Скуратова в конце 1990-х годов для того, чтобы заставить его прекратить расследование уголовных дел против ближайшего окружения Президента РФ и пойти в отставку.

Характерные проявления конфиденциального менеджмента наблюдаются в формате «*партия и власть*». По обыкновению партия стремится наладить выгодные отно-

шения с органами государственной власти и местного самоуправления и иметь прочные связи с ними. Интересным примером здесь может быть СДПУ(о) – Социал-демократическая партия Украины (объединенная). Данная партия длительное время была у власти и входила в парламент, тем не менее, созданный ею блок «Не Так!» в 2006 г. проиграл выборы и не попал в Верховную Раду, но со временем в составе второго правительства В. Януковича (август 2006 г. – декабрь 2007 г.) появились представители СДПУ(о): М. Папиев (министр труда и социальной политики) и Н. Шуфрич (министр чрезвычайных ситуаций). Каким образом проходили договоренности с коалицией, формировавшей правительство, были ли реальные договоренности между партиями или они осуществлялись на межличностном уровне, сказать трудно, но факт остается фактом – представители партии, которая не попала в парламент, стали членами правительства, и есть основания считать, что не последнюю роль в этом сыграли связи СДПУ(о) с органами государственной власти. А. Сыч отмечает, что влияние партий на органы государственной власти и местного самоуправления может быть еще более «настойчивым». Ярким примером такого утверждения, подчеркивает автор, стал «политический режим, который в свое время ввела в Закарпатье группа Медведчука–Суркиса, опираясь на партию СДПУ(о). Там даже назначение глав райгосадминистраций, их заместителей, руководителей колхозов и агрофирм осуществлялось под контролем местных ячеек СДПУ(о)» [206, с. 39]. И на этот процесс не имело влияния даже правительство Украины.

Интересное положение с советским парламентом – Верховным Советом – существовало в СССР. «Советский парламент был фикцией, – пишет президент Л. Кучма в книге «После Майдана». – От этой фикции ничего не зависело. Все законы писались в центральном комитете правящей (в условиях однопартийной системы) коммунистиче-

ской партии, а принимались ее высшим руководством. Депутатам оставалось только единогласно утверждать все, что им будет предложено» [118, с. 38].

Другой формат внешнепартийного конфиденциального менеджмента – это *«партия и бизнес-структуры»*. В-первых, речь идет о непосредственном участии олигархов в политике, поскольку, как сказал Президент Украины Л. Кучма, «олигархи, не секрет, занимаются не только бизнесом, но и политикой. Они соперничают и даже воюют друг с другом не только на экономическом поле, но и на политическом» [118, с. 65].

В логическо-функциональной цепи «бизнес-структуры – партии – органы государственной власти» очень неоднозначным представляется феномен лоббизма. Лоббизм – это специфический институт демократической политической системы, который де-факто является механизмом влияния частных лиц или определенных групп (политических партий, профсоюзов, корпораций, компаний) на процесс принятия решений парламентом и другими государственными учреждениями. Прежде всего лоббизм касается бюджетных ассигнований и финансовых дотаций. Считается, что возник он в США, где с 1946 г. регулируется законодательством. Однако в Украине и России лоббизм пока не поставлен в рамки закона и некоторые его методы расцениваются как акты коррупции. Как следствие, лоббизм в этих странах находится в тени. Но здесь есть определенные интересные моменты: если лоббированием занимается один человек, то, скорее всего, его действия будут расцениваться как коррупционные, но если им будет заниматься партия, ничего противозаконного не будет. Чтобы понять, почему так, следует рассмотреть законодательство Украины касательно объединений граждан. Оно, прежде всего, представлено Конституцией Украины и Законом Украины «Об объединении граждан». Согласно ст. 36 Конституции Украины, граждане Украины имеют право

на свободу объединения в политические партии и общественные организации для осуществления и защиты своих прав и свобод и реализации политических, экономических, социальных, культурных и других интересов. Соответственно ст. 20 Закона Украины «Об объединении граждан», зарегистрированные объединения граждан имеют право «...представлять и защищать свои законные интересы и интересы своих членов в государственных органах, ...вносить предложения в органы власти и управления». Вот почему украинским (и не только) бизнесам-структурам (и другим группам давления) из-за отсутствия закрепленного законодательного статуса лоббистской деятельности выгодно иметь собственные партии.

Относительно того, когда бизнеса-структуры начали создавать собственные политические партии в Украине и кто был «первым», то это сложно сказать. А. Долженков считает, что этот процесс начался в середине 1990-х годов [64, с. 4], А. Сыч утверждает, что первой такой партией была НДП (Народно-демократическая партия) [206, с. 6]. Тем не менее, можно сказать наверное, что ныне в составе многих политических партий присутствуют представители большого капитала, но очень трудно сказать, сколько средств они тратят на лоббистскую деятельность, какова их роль (кроме разве что слова «большая») в принятии партийных решений. Этого не скажешь о других странах, где лоббизм имеет четкое законодательное закрепление. Так, компания *Google* основала политическую организацию *Google NetPAC* (*Google's Political Action Committee*; Комитет политических действий *Google*), которая осуществляет лоббирование интересов компании в Конгрессе США, продвигает прибыльные для поискового гиганта законопроекты и поддерживает лояльных к компании политиков на выборах. 14 сентября 2006 г. *Google NetPAC* прошла регистрацию в Комиссии США по выборам в федеральные органы. Отметим, что аналогичные политические

комитеты созданы в составе многих больших компаний IT-индустрии.

Не существует проблемы узнать, сколько средств тратят компании в США на лоббистскую деятельность. Так, «Майкрософт» за три первых квартала 2008 года израсходовала на лоббирование своих интересов 6,9 млн. дол., отмечают эксперты. За весь 2007 год у корпорации на это пошло 4,9 млн. дол. Аналогичные затраты у *Google* существенно ниже – за девять месяцев 2008 года компания израсходовала на лоббирование 2,1 млн. дол., что, тем не менее, больше, чем 1,5 млн. дол., израсходованных за весь 2007 год. Следует также отметить, что исполнительный директор *Google* Э. Шмидт открыто поддерживал кандидата Барака Обаму на президентских выборах 2008 года. В связи с этим *Google* израсходовала 282 тыс. дол. То есть те процессы, которые в Украине являются конфиденциальными, в политике Соединенных Штатов имеют открытый характер, поскольку законодательно определены.

Следующий аспект внешнеполитического конфиденциального менеджмента наблюдается в отношениях **«партии власти» и оппозиции**. Вектор их взаимодействия может иметь разную направленность – от осуществления тайных переговоров с оппозицией до ее полной ликвидации. Например, проведение тайных переговоров между властью и оппозицией по «общим» вопросам. Так, в частности, было после «оранжевой революции», когда одна из на тот момент «партий власти» – БЮТ – путем договоренностей с оппозиционной партией (Партия регионов) «протискивала» в Верховной Раде ряд деликатных законопроектов. Подобные договоренности по обыкновению являются тайными, так как, во-первых, в борьбе за электорат их разглашение может отрицательно отразиться на рейтингах как первых, так и вторых; во-вторых, если о настоящих договоренностях конкуренты узнают раньше, то нужных результатов они едва ли достигнут. Исключением может



быть необходимость договоренностей во время определенного кризиса (экономического, политического, этнического конфликта и т. п.). Так, 11 сентября 2008 года, при посредничестве Президента Южной Африки Т. Мбеки, в Зимбабве было подписано историческое соглашение о распределении полномочий между властью и оппозицией: договорились, что президентом страны останется Р. Мугабе, а премьер-министром станет лидер оппозиции М. Цвангираи, и оппозиция в парламенте будет иметь на одного депутата больше, чем правящая партия. Причиной этих договоренностей было то, что экономика Зимбабве находится в глубоком кризисе. По данным местного Центрального статистического управления, инфляция в стране в феврале 2008 г. составила 165 000% в годовом перерасчете, уровень безработицы достиг 80%, а несколько миллионов граждан стали беженцами, страна ощутила недостаток продовольствия и топлива.

Тем не менее, по обыкновению «партия власти» стремится уменьшить влияние оппозиционных партий на принятие государственных решений. Здесь возможно применение так называемого *административного ресурса* «партией власти» в период избирательной борьбы с целью получения преимуществ над конкурентами, а иногда даже ликвидация или нейтрализация оппозиционных партий – в недемократических и полудемократических режимах. Админресурс часто определяют как совокупность административных рычагов, которые могут быть задействованы в пользу той или другой политической силы с целью обеспечения желательного результата на выборах. Затем использование админресурса предусматривает употребление рычагов властных структур для навязывания избирателям чужой воли и противодействия свободному волеизъявлению граждан. Выделяют три способа использования административного ресурса. Первый из них – криминальный, т. е. является деятельностью, которая подпадает под статьи

Уголовного кодекса. Это прежде всего фальсификация выборов, в частности подтасовка бюллетеней, недопущение наблюдателей и т. п. Второй способ – злоупотребление властью, например, использование бюджетных средств на проведение собственной политической кампании. Третий – «неформальные» отношения и контакты власти с определенными субъектами избирательного процесса, т. е. своеобразная «теневая избирательная кампания». Данный «неформальный» способ властного покровительства очень тяжело обнаружить и контролировать.

По мнению А. Сыча, наиболее активное применение технологий админресурса в Украине наблюдалось во время президентских выборов 1999 г. Он утверждает: «Для того, чтобы составить непредубежденное представление о ходе и результатах выборов Президента Украины в 1999 г., достаточно ознакомиться с Документом ОБСЕ «Президентские выборы в Украине 31 октября и 14 ноября 1999 года». Об использовании админресурса в пользу действующего Президента Украины четко свидетельствовал процесс формирования системы избирательных комиссий. Проанализировав его, миссия ОБСЕ сделала вывод, что «...областные государственные администрации сохраняют значительное влияние на окончательное формирование списка претендентов в члены ТИК (территориальных избирательных комиссий), претендентов на должности их глав, их заместителей и секретарей», и в подтверждение приводит следующие данные: главами 86 территориальных избирательных комиссий были выдвиженцы из команды Кучмы (это составляет 38,2% в то время, как, например, от Симоненко – 20 глав (8,9%), Удовенко – 18 (8%), Мороза – 14 (6,2%) и т. д.» [206, с. 12]. «В Одесской, Киевской, Полтавской, Винницкой, Харьковской и Днепропетровской областях много членов УИК (участковые избирательные комиссии) не принадлежали к ни одной политической партии и, казалось, даже не знали, какого кандидата они

представляют. При более тщательном изучении ситуации наблюдатели выяснили, что членами УИК были работники учреждений, на территории которых размещался избирательный участок, часто возглавляемые своими же руководителями, действовавшими в качестве представителей Кучмы. Наблюдатели сообщали, что эти члены не имели никакой непосредственной или официальной связи с партией, но им «присвоили» партийную принадлежность или принадлежность к команде одного из кандидатов уже после того, как назначили, и это абсолютно не согласовывалось с их политическими симпатиями» [206, с. 13].

Вопросом особой секретности является взаимодействие в формате *«власть или партия – криминалитет»*. Связи государственных или партийных структур с криминальным миром тщательно скрываются, но могут существовать. Наиболее известным фактом такого рода является тайное сотрудничество правительства США с мафией в 1942 году. Тогда, после гибели в Нью-Йорке суперлайнера «Нормандия», с главарем гангстеров Лаки Лучиано была заключена секретная сделка, цель которой заключалась в использовании его влияния в нью-йоркских доках, где мафия была всемогуща, для предотвращения возможных диверсий немецкой агентуры. В 1943 году этот босс американской мафии через своих сицилийских друзей оказал помощь в обеспечении успешной высадки войск США в Сицилии. За оказанные услуги Лучиано был досрочно выпущен из тюрьмы и выслан в Италию.

В Украине в период президентства Л. Кучмы однажды во время рассмотрения в Верховной Раде вопроса о борьбе с организованной преступностью министр внутренних дел Ю. Кравченко открыто заявил с трибуны парламента: большинство депутатов связаны с криминальными структурами. И даже показал схему этих связей. Если бы ее опубликовали, то арестовывать пришлось бы десятки высокопоставленных чиновников, некоторых министров, де-

путатов, тех вчерашних бандитов, которые успели перелицеваться в политиков. У Л. Кучмы тогда не хватило смелости на решительные действия и на показанную в парламенте схему был наложен гриф секретности.

Своеобразные проявления конфиденциальности во внешнепартийной деятельности наблюдаются и в отношениях *«партия – средства массовой информации (СМИ)»*. В открытом демократическом обществе СМИ, как известно, провозгласили «четвертой властью», которая стремится сделать достоянием общественности практически все, что попадает в поле ее зрения. Поэтому каждая политическая сила стремится контролировать информацию, которая поступает в СМИ и исходит от них, именно с целью обеспечения утаивания некоторых своих действий. Так, в период избирательной кампании 2007 г. по выборам в Верховную Раду в блоке «НУ-НС» был определенный перечень людей, которым разрешалось говорить от имени блока. Поэтому другие его представители отказывались общаться с журналистами из-за того, что они не уполномочены на это. И хотя от оппонентов звучали обвинения в нарушении свободы слова, а СМИ провоцировали «не-спикеров» высказать свою мысль, для блока, состоящего из девяти политических партий, такая конфиденциальность обуславливалась естественной необходимостью сохранять монолитность блока как в глазах СМИ и общественности, так и в глазах потенциальных партнеров по коалиции.

Другим моментом является организация искусственных событий (скандалов), лишь бы отвлечь внимание СМИ и общественности от «настоящих» событий. В качестве примера можно вспомнить немалое количество потасовок в парламенте Украины, когда по обыкновению внимание СМИ и общественности сосредоточивалось на процессе (потасовка, скандал и т. п.), а не на причинах (противоречивый законопроект, постановление). Или так называемый скандал с «ожерельем Юлии Тимошенко», возникший в

Верховной Раде в 2006 году во время рассмотрения законопроектов об отмене депутатских льгот. После того как Ю. Тимошенко предложила свой проект, на трибуну вышел «регионал» Е. Кушнарев и заявил: «Юлия Владимировна, одного вашего жемчужного ожерелья хватит на жизнь среднестатистической украинской семьи в течение пяти лет». В ответ Тимошенко отдала депутату-«регионалу» свое ожерелье, чтобы доказать его низкую стоимость. Как следствие, этим и закончились попытки лишить депутатов льгот, а СМИ весь день рассказывали именно о «скандале с ожерельем», но не о непринятом законе.

Ряд специфических методов и приемов, обеспечивающих конфиденциальность для высших ступеней политической элиты (партийные и государственные руководители), сложился в топ-менеджменте. Одной из важнейших его составных частей выступает *процесс формирования, принятия и реализации управленческих решений*, который можно изобразить в виде последовательности определенных этапов (рис. 13).

Каждый из этих этапов может иметь большую или меньшую латентную нагрузку: конфиденциальную информацию (1-й), скрытую цель (2-й), закрытый механизм подготовки решения (3-й), неразглашаемую процедуру принятия (4-й), планирование скрытых мероприятий (5-й), скрытое доведение задач до исполнителей (6-й), выработку отдельных единичных закрытых решений ради выполнения общего (7-й), скрытую деятельность по реализации (8-й), скрытое руководство реализацией (9-й), закрытую от внешних воздействий систему контроля (10-й). Кроме того, на любом этапе не исключены как нежелательное влияние на людей, в нем задействованных, так и их собственное намеренное негативное действие. Так, в ноябре 2008 г. фракция Блока Литвина в украинском парламенте, а потом и «регионалы» обвинили спикера А. Яценюка в том, что он фальсифицировал антикризисный закон, принятый Вер-

ховной Радой 31 октября. Депутаты утверждали, что Яценюк самовольно внес в текст закона изменения, предложенные президентом Ющенко, но отклоненные парламентариями. По итогам

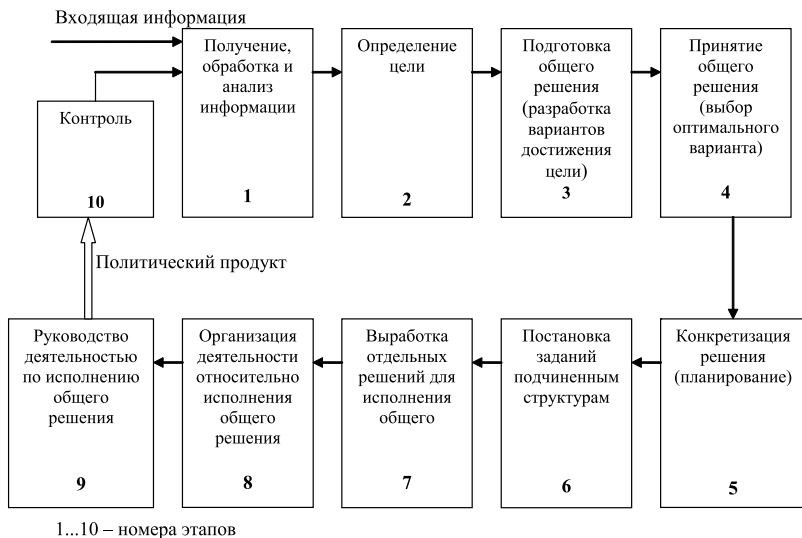

**Рис. 13.** Схема структуры процесса подготовки, принятия и реализации управленческих решений [11]

публичной дискуссии выяснилось, что спикер действительно дал на подпись президенту закон с исправлением, не набравшим в зале 226 голосов.

Насколько важна конфиденциальность процедуры выработки и принятия государственных решений, свидетельствуют, например, утверждения специалистов из ЦРУ о том, что самой ценной информацией, которую они получили от Аркадия Шевченко – завербованного американцами в 1975 году советского чиновника самого высокого дипломатического ранга, занимавшего пост заместителя Генерального секретаря ООН, – было раскрытие механизма

принятия решений политическим руководством Советского Союза.

В вопросах подбора кадров на уровне топ-менеджмента руководители большинства учреждений имеют довольно большие полномочия, они имеют право назначать или снимать с должности работников по своему усмотрению. Так, среди сотрудников президентского аппарата есть уполномоченный Президента Украины по вопросам контроля за деятельностью Службы безопасности Украины. Такая должность была введена в штат еще в 1997 г., существовала в годы президентства В. Ющенко, сохранилась и при В. Януковиче. Появление очередной чиновничьей должности неоднократно подвергали критике представители оппозиции. Дело в том, что СБУ, в соответствии с Законом «О Службе безопасности Украины», – «подчинена Президенту Украины и подконтрольна Верховной Раде Украины». Кроме того, согласно Конституции, деятельность государственных органов в сфере национальной безопасности «координирует и контролирует Совет национальной безопасности и обороны Украины». Кроме них, деятельность спецслужб не имеет права контролировать никто, ни один другой государственный орган или должностное лицо [180, с. 70].

Показателен пример назначения на должности после парламентских выборов в Украине 2002 года. Так, из 363 кадровых указов Президента Украины, подписанных с 1 апреля по 1 сентября 2002 года, 135 касаются замен глав областных и районных госадминистраций (186 указов касаются замен в органах центральной власти, 28 – посольств и заграничных представительств государства, 14 – судебных органов). Анализ регионального представительства замененных глав местных администраций позволяет сделать вывод, что в большинстве случаев это произошло в тех районах, где Социалистическая партия Украины, Блок Юлии Тимошенко и «Наша Украина» набрали неожиданно

большой для власти процент голосов, а также в тех, где в мажоритарных округах победили представители оппозиции. Таким образом, на местном уровне в Украине чиновников разного ранга заменили на лично преданных. Так, за полгода после выборов было снято с должностей 94 главы районных администраций (в Украине 611 районов). Более всего – в Ивано-Франковской и Херсонской (по 8); Харьковской и Хмельницкой (по 7); Винницкой, Запорожской и Полтавской (по 6); Закарпатской и Львовской (по 5). В Луганской области – 4; Донецкой области и г. Киеве – по 3; в Житомирской, Кировоградской, Ровенской, Черниговской областях и в г. Севастополе – по 2 [180, с. 75].

Следует отметить, что в украинском политикуме в кадровых вопросах топ-менеджмента имеет место феномен «кумовства», что подтвердило изменение состава Кабмина после прихода к власти президента В. Ющенко.

Одним из аспектов конфиденциального топ-менеджмента является проведение переговоров за закрытой дверью. Специальные мероприятия, которые разрабатываются и осуществляются во время проведения подобных переговоров, нацелены на выполнение следующих основных задач:

- обеспечение охраны участников встречи и повышенной безопасности высокопоставленных лиц;
- предотвращение утечки конфиденциальной информации.

То же самое касается *полуофициальных и неофициальных встреч*. Их особенностью является то, что неофициальная обстановка оказывает содействие отладке прямых контактов между высшими чиновниками. Количество таких встреч возрастает накануне принятия важных решений или во время значительных событий в обществе (то ли выборы, то ли экономический кризис). Информация о таких встречах циркулирует в заголовках почти всех периодических изданий, а именно: «В России подсчитали кон-



фиденциальные встречи Тимошенко с Путиным», «Тайная Вечера» Ющенко, Мороза и Януковича», «Луценко сделал секретное предложение Тимошенко», «В Крыму состоится «тайная» встреча Кучмы и Путина» и т. п. Но периодические издания имеют возможность получить информацию только о самой встрече, а не о принимаемых на ней решениях. Лишь со временем общественность может узнать детали таких встреч из интервью государственных деятелей или из их воспоминаний. Особая роль в этой связи принадлежит тайным, закулисным переговорам и встречам лидеров. Так, например, в середине мая 2009 года состоялась очередная тайная встреча двух главных кандидатов на президентский пост – Ю. Тимошенко и В. Януковича. Неприемимых оппонентов вынудила к этому общая боязнь проиграть другим конкурентам, угроза проиграть все, остаться вне власти после многих лет упорной и весьма финансово затратной борьбы.

Кроме указанных приемов, в политической практике конфиденциального топ-менеджмента часто используются средства *политического манипулирования* общественностью своей страны. Понятие «политическое манипулирование» здесь выступает как скрытое управление политическим сознанием и поведением людей с целью принудить их к действию или бездействию вопреки их собственным интересам. Оно может осуществляться ради разжигания вражды по национальному признаку, против соседнего государства, против отдельной социальной группы, против инакомыслящих и правозащитников, а также ради избежания ответственности за социально-экономические просчеты, неосуществленные обещания, снижение количества населения в стране, взрывоподобный рост государственного долга, отсутствие денег в бюджете страны на социальные программы и т. п. В качестве примера достаточно вспомнить успешное заражение гитлеровской кликой немцев антисемитизмом и славянофобией во времена

«третьего рейха». Способами политического манипулирования являются:

- прямая подтасовка фактов;
- замалчивание невыгодной информации;
- предубежденная интерпретация фактов;
- предоставление фальсифицированной информации;
- навешивание ярлыков для компрометации политиков;
- перенос внимания на другой объект;
- использование групповых интересов.

Так, Национальный форум профсоюзов Украины сделал достоянием гласности 7 октября 2008 г. итоги расследования, согласно которому прожиточный минимум и другие социальные показатели в Украине рассчитываются на основе устаревших, иногда даже советских нормативов и цен, в результате чего государство сознательно занижает социальное обеспечение граждан. Правительство, например, закладывало в расчеты стоимость квартплаты 22 коп. за кв. м, хотя в действительности люди к тому времени платили 3,66 грн. за кв. м. Так поступали и с другими показателями. Таким образом, средний показатель прожиточного минимума должен был на тот момент достигать 1660 грн. вместо декларированных властью 625 грн. То же самое касается учета влияния инфляции на заработную плату, ВВП и т. п. По утверждению лидера профсоюзов М. Якибчука, «это значит, что обман граждан во всеукраинском масштабе уже официально предусмотрен парламентариями».

Одним из рычагов скрытого влияния на топ-менеджмент выступает так называемый приближенный персонал – спичрайтеры, охранники, прислуга. Указанные лица имеют непосредственный контакт с представителями руководства, что, с одной стороны, может создавать благоприятные условия для их влияния на руководителей, а с другой, для получения ими конфиденциальной информации.

## Резюме

Согласно Д. Ольшанскому, под политическим менеджментом следует понимать «такую организацию и управление политическим процессом, которые делают политический процесс и, в частности, деятельность политика (партии, организации) максимально эффективными в сложившихся условиях».

Составной частью политического менеджмента является отдельная его область, назначение которой – оптимальное управление решением текущих организационных вопросов деятельности политических объединений. Довольно упрощенно это можно обозначить как «партийный менеджмент» – обеспечение эффективного функционирования руководящих органов, подготовку и принятие решений, контроль за выполнением постановлений, разработку планов, проведение переговоров, делегирование полномочий, отбор и обучение кадрового резерва, отладку внешних отношений и PR, проведение собраний, конференций и съездов, меры относительно нарушителей устава и партийной дисциплины, решение конфликтных ситуаций, организацию делопроизводства и т. п. При этом термин «партийный менеджмент» имеет собирательный смысл, поскольку охватывает не только партии, но и другие политические объединения, движения, общественные организации и группы лиц на вершине пирамиды политической власти.

Поскольку часть указанной деятельности осуществляется в закрытом формате, есть основания говорить о конфиденциальном партийном менеджменте, спецификой которого является использование скрытых технологий управления делами политической партии (или общественного объединения, движения) ради оптимального решения обычных организационных задач и обеспечения ее эффективного функционирования. В главе обозначены основные

стратегические цели и тактические задачи конфиденциального партийного менеджмента.

По направлениям конфиденциальный менеджмент партийной работы можно разделить на: кадровый; финансовый; контрольный; делопроизводственный; организационный (в т. ч. защитный); коммуникационный (в т. ч. переговорный); информационный. Особо следует обратить внимание на сохранение и защиту тайны в конфиденциальном делопроизводстве, на проведение тайных съездов и собраний партийных организаций, на неразглашаемые кадровые вопросы, на практику утаивания источников финансирования партии и ее избирательной кампании, на организацию личной охраны руководства партии и системы ее безопасности.

Специфическими инструментами закулисного менеджмента во внутрипартийной деятельности являются интриги и заговоры. В качестве привлеченного материала излагаются некоторые соображения известного ученого Е. Черняка по поводу политических интриг, которые он определяет как «действие одного или тайный сговор нескольких индивидов для достижения определенной политической цели, как правило, в личных интересах этих лиц. Интрига предполагает обычно секретность действий, противоречие их существующим законам, обычаям, нравственным нормам, интересам власть имущих, использование существующих политических механизмов при обманных маневрах, сокрытие подлинных намерений организаторов». Заговор – особая разновидность интриги, отличающаяся максимально возможной конспиративностью и деструктивной, а не творческой направленностью. Заговор по обыкновению осуществляется «против» кого-то, а не «за», что и подтверждают примеры из истории.

Кроме того, в качестве особых аспектов конфиденциального менеджмента выделяются: политическая мимикрия («хамелеонство»), шантаж, скрытые взаимоотношения по-

---

литической партии с официальной властью и с бизнес-структурами, утаиваемое взаимодействие «партии власти» и оппозиции, использование админресурса, неразглашаемые связи партии с СМИ.

Свое закулисное имеет и конфиденциальный топ-менеджмент в политике. Одной из важнейших его составных частей выступает процесс формирования, принятия и реализации управленческих решений, который можно представить в виде последовательности определенных этапов, имеющих большее или меньшее латентное содержание. В топ-менеджменте также представлено кадровое направление, однако уже на уровне руководящих постов (современной номенклатуры) в государстве, формат полуофициальных и неофициальных встреч, политическое манипулирование общественностью собственной страны, деятельность субъектов влияния на руководство из числа приближенного персонала.

## Послесловие

Случилось большое горе, и его бремя раздавило бы меня, если бы не близкие люди, коллеги по работе и студенты. Каждый из них по-своему старался поддержать меня и хотя бы как-то переключить мое внимание на окружающую жизнь. Таким образом, однажды коллеги-политологи подали мне идею написать учебное пособие к курсу, который я разработал и читаю по инициативе доктора исторических наук, профессора А. Колисниченко. Продолжительные дружеские беседы и психологическая поддержка преподавателей кафедры политических наук Черноморского государственного университета им. Петра Могилы: В. Бронникова, Н. Иванова, Т. Славко и Н. Колесниченко – укрепили меня в желании осуществить их предложение. Обмен мнениями и советы коллег, царящая в коллективе творческая атмосфера – все это благотворно повлияло на рабочий процесс, за что я очень признателен преподавателям и сотрудникам нашей кафедры.

Среди коллег, также заслуживающих благодарность, – авторы многих публикаций по отдельным направлениям скрытой политики: Л Берест, С. Кара-Мурза, В. Крысько, М. Петров, Г. Почепцов, Е. Черняк и другие. Так или иначе касаясь избранной проблематики, они помогли мне создать целостное представление и рассмотреть специфические детали темы.

Когда учебное пособие на украинском языке вышло в свет, я на себе узнал, что время лечит не от всего. Горе от потери любимой дочери оказалось, как говорит народная мудрость, слишком широким, чтобы его обойти, слишком высоким, чтобы его перепрыгнуть, и слишком глубоким, чтобы под ним проползти, через такое горе можно только идти и идти. В надежде смягчить боль я опять начал писать о том, что мне интересно – о латентной политике, те-

перь уже для русскоязычной аудитории. Перед вами результат этой работы.

Как и в предыдущем издании, особенно теплыми словами хочу поблагодарить мою жену Марину Петровну за ее неоценимую помощь во всем и на всех этапах моего труда. Жена всячески старалась успокоить меня, восстановить душевное равновесие, вернуть веру в свои силы и, освобождая от многих бытовых проблем, предоставить время, необходимое для работы над рукописью. Если бы не любовь и поддержка моей жены, откуда бы еще ко мне пришли энергия и желание заниматься таким сложным и серьезным делом, как работа над книгой.

Я также очень признателен моим родителям – Лидии Михайловне и Евгению Ивановичу, которых, к сожалению, уже давно нет среди нас. Именно они привили мне любовь к знаниям и заложили основу творческого мышления, которые позволили стать научным работником, преподавателем и написать эту книгу. Убежден, что родители были бы довольны тем, что получилось.

Впрочем, если бы не вы, мои читатели, я бы не взялся за эту книгу вообще: не было бы вас – для кого бы я ее создавал?

Данную работу писать было сложно, так как события в стране и мире заставляли все время пересматривать и обновлять используемый материал. Поэтому автор просит относиться к книге не как к чему-то окончательному, а как к определенному этапу в разработке и совершенствовании сложной, интересной, но пока что новой для нас науки – политической латентологии. Все, изложенное в книге, – правда. Тем не менее это – не вся правда, поскольку всей правды о латентной политике не знает никто.

Вот и последние строки этой книги. Благодарю Бога за то, что он дал мне телесные и духовные силы написать ее, а вас – за желание и терпение прочитать мою работу до конца.

## Список литературы

1. Абрамов В. Контрразведка. Щит и меч против Абвера и ЦРУ. – М., 2006.
2. Авторханов А. Технология власти. – М., 1991.
3. Агентура в разведке и контрразведке / Авт.-сост. В. М. Землянов. – Мн., 2007.
4. Адорно Т. и др. Исследование авторитарной личности. – М., 2001.
5. Альбер М. Капитализм против капитализма. – СПб., 1998.
6. Андрущенко Т. Зовнішні чинники президентської виборчої кампанії 2004 року // Політичний менеджмент. – 2005. – №3.
7. Антонов В. Виртуоз вербовки // «Я». – 2006. – №22.
8. Бабец О. Опыт военной разведки на службе в коммерческой фирме. – Мн., 2003.
9. Барышев И. А., Семин Н. Л. О взаимодействии национальных спецслужб в борьбе с современными вызовами // США. Канада. Экономика, политика, культура. – 2008. – №2.
10. Батюшин Н. С. У истоков русской контрразведки. Сборник документов и материалов. – М., 2007.
11. Башнянин Г. И., Лазур П. Ю., Медведев В. С. Політична економія. – Київ, 2000.
12. Бебик В. М. Базові засади політології: історія, теорія, методологія, практика. – К., 2000.
13. Бебик В. М. Політичний маркетинг і менеджмент. – К., 1996.
14. Берест Л. Украинское торжество американской демократии // 2000. – 2005. – №2.
15. Бирюк В. С. Секретные операции XX века: Из истории спецслужб. – СПб., 2003.
16. Блейк Дж. Иного выбора нет. – М., 1991.



17. Борсук В. О., Струганець Б. В. Основи безпеки життєдіяльності [Електронний ресурс] – Режим доступу: <http://www/.tnpu.edu.ua/kurs/t7.htm>.
18. Бояджи Э. История шпионажа. – Т. 1–2. – М., 2003.
19. Брожко К. Спеціальні служби сучасної України // Людина і політика. – 1999. – №3.
20. Бронніков В. Д. Ознаки маргінальності політичної верхівки сучасної України // Наукові праці: Науково-методичний журнал. – Вип. 137. Т. 149. Політологія. – Миколаїв, 2010.
21. Бронніков В. Д., Рижанов К. М. Верховна Рада України як джерело маргінальності та нестабільності в українському суспільстві // Наукові праці: Науково-методичний журнал. – Т. 122. Вип. 109. Політологія. – Миколаїв, 2010.
22. Бузина О. А. Тайная история Украины–Руси. – К., 2007.
23. Бунтовский С., Калашников М. Независимая Украина. Крах проекта. – М., 2009.
24. Бурдые П. Социология политики. – М., 1993.
25. Бурьяк А. Аналитическая разведка [Электронный ресурс] – Режим доступа: <http://analytical.narod.ru>
26. Валецкий О. Частные военные компании, их создание, развитие и опыт работы в Ираке и других регионах мира [Электронный ресурс] – Ресурс доступа: <http://www.vrazvedka.ru/analytic/7-2009-11-25-10-51-28.html>
27. Василенко В. Тактика без стратегии: Во что верят наши папуасы...// «2000». – 2009. – №16.
28. Василенко И. А. Политические переговоры. – М., 2006.
29. Веденеев Д. Украинский фронт в войнах спецслужб: Исторические очерки. – К., 2008.

30. Вежнин В. «Продам военные секреты. Недорого». Армейский шпионаж в новейшей истории // В мире спецслужб. – 2004. – №4.
31. Викентьев И. Л. Приемы рекламы и Public Relations. – СПб., 1999.
32. «В мире спецслужб». – 2004. – №5.
33. Водолеев Г. С. Люди и спецслужбы. – СПб., 2008.
34. Водолеев Г. С., Сидоренко С. Ф. Спецнужды и спецслужбы. – СПб., 2009.
35. Волковский Н. Л. История информационных войн. – В 2 ч. – СПб., 2003.
36. Всемирная история шпионажа / Сост. М.И. Умнов. – М., 2000.
37. Выдрин Д. И. Очерки практической политологии. – К., 1991.
38. Гаджиев К.С., Ильин В.В., Панарин А.С., Рябов А.В. Философия власти/ Под ред. В.В. Ильина. – М., 1993.
39. Галайко В. Шпион, за которым охотились четверть века // Зеркало недели. – 2001. – №12.
40. Галамба М. Сутність, види та методи спеціальних інформаційних операцій // Юридичний журнал. – 2007. – №1.
41. Галин В. Б. Запретная политэкономия. Революция по-русски. – М., 2006.
42. Галузинская В. Охота на «крота». Олдрич Эймс – интеллектуал против истеблишмента // В мире спецслужб. – 2004. – №2 – 4.
43. Гелей С. Д., Рутар С. М. Основы політології. – К., 1999.
44. Гелей С. Д., Рутар С. М. Політологія. – К., 2004.
45. Головатий М. Ф. Політичний менеджмент: Навч. посіб. – К., 2005.
46. Головатий М. Ф. Соціологія політики. – К., 2003.
47. Горбунов Е. А. Схватка с черным Драконом. Тайная война на Дальнем Востоке. – М., 2002.

48. Грамон де, С. История шпионажа. – Смоленск, 2002.
49. Графов А. Книга как источник дезинформации // В мире спецслужб. – 2004. – №6.
50. Грачев Г. В. Информационные технологии политической борьбы в российских условиях // Полис. – 2000. – №3.
51. Грашук П. Три виміри політичної розвідки: минуле, сучасне, майбутнє // Політика і час. – 1998. – №4.
52. Гриневский О. Тайны советской дипломатии. – М., 2000.
53. Гриценко А. І все ж пролонгація? // Дзеркало тижня. – 2004. – №6. – 14 лютого.
54. Даллес А. Искусство разведки. – М., 1992.
55. Дамаскин И. А. 100 великих разведчиков. – М., 2001.
56. Дамаскин И. А. 100 великих операций спецслужб. – М., 2003.
57. Дамаскин И. А. Разведчицы и шпионки. – М., 1999.
58. Дамаскин И. А. Разведчицы и шпионки-2. – М., 2000.
59. Двадцать лет реформ глазами россиян (опыт многолетних социологических замеров). Аналитический доклад. Подготовлен в сотрудничестве с Представительством Фонда имени Фридриха Эберта в Российской Федерации. – М., – 2011. [Электронный ресурс] – Режим доступа: [http://www.isras.ru/files/File/Doklad/20\\_years\\_reform.pdf](http://www.isras.ru/files/File/Doklad/20_years_reform.pdf).
60. Демкин С. И. Великие тайны спецслужб XX века. – М., 2002.
61. Деружинский В. В. Теория заговора. Самые известные мировые мифы и мистификации. – М., 2009.
62. Дмитренко В. Розвідка та інші таємні служби Стародавнього Риму і його супротивників. – Львів, 2008.

63. Днепров В. Дохлая кошка пенсионной реформы: еще раз о сыре в мышеловке // «2000». – 2011. – №11.
64. Долженков О. Тіньовий аспект політичного процесу в Україні: феномен адміністративно-економічних кланів // Людина і політика. – 2000. – №2.
65. Дорошенко А. Явище криміналізації правоохоронних органів і спеціальних служб // Людина і політика. – 2000. – №6.
66. Дугин А. Парадигмы заговора. Введение в конспирологию. – М., 2005.
67. Дундуков М. Ю. Разведка в государственном механизме США. – М., 2008.
68. Елизаров А. Контрразведка. ФСБ против ведущих разведок мира. – М., 1999.
69. Жарков Я. Небезпеки особистості в інформаційному просторі // Юридичний журнал. – 2007. – №2.
70. Загладин Н. В. История успехов и неудач советской дипломатии (Политологический аспект). – М., 1990.
71. Землянов В. М. Своя контрразведка. – Мн., 2002.
72. Зигуненко С. Н. Разведчики и шпионы. – М., 2007.
73. Зінченко А. Історія дипломатії: від давнини до початку Нового часу. Навч. посібник. – Вінниця, 2002.
74. Зонова Т. В. Современная модель дипломатии: истоки становления и перспективы развития. – М., 2003.
75. Ивахин А. Е., Прыгунов П. Я. Оперативная деятельность и вопросы конспирации в работе спецслужб: В 3-х томах. – Т. 3. – К., 2006.
76. Ивахин А. Е., Прыгунов П. Я. Оперативная деятельность и вопросы конспирации в работе спецслужб. – Т. 1. – К., 2006.
77. Ильин В. В. Власть. Вестник МГУ. Сер. 12. Социально-политические исследования. – 1993. – №3.

78. Информационное оружие как средство ведения информационного противоборства [Электронный ресурс] – Режим доступа: <http://www.vrazvedka.ru/analytic/20-2009-11-30-11-27-10.html>.
79. Иуда: Анатомия предательства Горбачева (Суд истории) / Б. Олейник, В. Павлов, Н. Рыжков. – М., 2010.
80. Камбон Ж. Дипломат. – М., 1945.
81. Капто А., Серебрянников В. Война: эволюция содержания и форм // Диалог. – 2001. – №6.
82. Кара-Мурза С. Г. и др. Революции на экспорт. – М., 2006.
83. Кара-Мурза С. Г. Правда об «оранжевой революции» в Украине. – К., 2007.
84. Карягин В. В. Дипломатическая жизнь за кулисами и на сцене. – М., 1994.
85. Кассис В. Б., Колосов Л. С. Из тайников секретных спецслужб. – М., 1988.
86. Кашлев Ю., Галумов Э. Информация и PR в международных отношениях. – М., 2003.
87. Квачков В. В. Спецназ России. – М., 2004.
88. Кенгуров А. А. Секретные протоколы, или Кто подделал пакт Молотова-Риббентропа. – 2009.
89. Кесарийский П. Тайная история. – М., 1991.
90. Кириченко И. Диалог с властью: на равных – для бесправных // Зеркало недели. Украина. – 2011. – №35.
91. Киселев А. Внешняя разведка. Отдел специальных операций. – М., 2004.
92. Ковалев А. Азбука дипломатии – М., 1988.
93. Коваленко А. О. Політичний аналіз і прогнозування. – К., 2002.
94. Колобов А. О. Роль специальных операций в современной мировой политике: государственный, международный и наднациональный уровни. – Нижний Новгород, 2002.

95. Колпакиди А. И., Прохоров Д. П. КГБ: спецоперации советской разведки. – М., 2000.
96. Колпакиди А., Прохоров Д. Империя ГРУ (Очерки истории российской военной разведки). – Книги 1–2. – М., 2001.
97. Колпаков В. М., Дмитренко Г. А. Стратегический кадровый менеджмент. – К., 2005.
98. Коржаков А. Борис Ельцин: от рассвета до заката. – М., 1997.
99. Корж Г. П. Леонид Кучма. Настоящая биография второго президента Украины. – Харьков, 2005.
100. Кравченко В. «Інформаційні війни» не мають фронтів // Людина і влада. – 2000. – №11-12.
101. Кравченко В., Яценко Н., Следзь С. и др. Премьер-министр Украины Юрий Ехануров: война на два фронта // Зеркало недели. – 2005. – №50.
102. Кравчук Л. Леонид Кравчук: «Президентский пост полностью скомпрометирован» // «2000». – 2007. – №34.
103. Крысько В. Г. Секреты психологической войны. – Мн., 1999.
104. Кузнецов А. Утраченные ценности советской цивилизации // «2000». – 2009. – №16.
105. Кузьменко А. Глобалізація, національні духовні цінності, таємні операції спецслужб // Юридичний журнал. – 2006. – №5.
106. Кузьменко А. М. Контроль над спецслужбами (розвідкою і контррозвідкою) – ознака реальної влади в сучасній конкуренції «груп впливу і тиску» з публічною владою держав // Юридичний журнал. – 2006. – №4.
107. Кузьменко А. М. Розвідувальна діяльність як суспільно-політичне явище // Юридичний журнал. – 2006. – №2.

108. Кузьменко А. М. Розвідувальна діяльність як явище сучасних міжнародних відносин // Юридичний журнал. – 2006. – №3.
109. Кузьменко А. Особливості конкуренції «груп тиску і впливу» з державною владою // Персонал. – 2004. – №7.
110. Кузьменко А. Особливості конкуренції «груп тиску і впливу» з державною владою // Персонал. – 2004. – №8.
111. Кулида С. Предатель или герой// В мире спецслужб. – 2004. – №4.
112. Кургинян С. Е. Слабость силы / Аналитика закрытых элитных игр и ее концептуальные основания. – М., 2006.
113. Кургинян С. Е. Качели. Конфликт элит – или развал России? – М., 2008.
114. Курілло В. Є. Базові засади латентології // Сучасна українська політика. Політики і політологи про неї – Вип. 6. – Київ; Миколаїв, 2004.
115. Курілло В. Є. Види латентної політики // Сучасна українська політика: політики і політологи про неї. – Випуск 8. – К.; Миколаїв, 2006.
116. Курілло В. Є. Політична думка щодо сутності та джерел сучасної війни // Наукові праці: Науково-методичний журнал. – Т. 65. Вип. 52. Політичні науки. – Миколаїв: МДГУ ім. П. Могили, 2007.
117. Курілло В. Є. Про деякі базові засади латентології як науки // Політичний менеджмент. – 2004. – №4.
118. Кучма Л. Д. После Майдана. 2005–2006. Записки президента. – К.; М., 2007.
119. Лавренев С., Попов И. Советский Союз в локальных войнах и конфликтах. – М., 2005.
120. Лазоренко О. В., Лазоренко О. О. Теорія політології. – К., 1996.

121. Ленин В. И. Три источника и три составных части марксизма // Полн. собр. соч. – Т. 23.
122. Лещенко С., Найем М. Тайна избрания спикером Литвина // Я. – 2008. – №50.
123. Линдер И. Б., Чуркин С. А. Спецслужбы России за 1000 лет. – М., 2008.
124. Липов О. В. Экономические категории «латентной деятельности» в скрытой экономике // Российское предпринимательство. – 2010. – №12 Вып. 1(173) [Электронный ресурс] – Режим доступа: <http://www.creativeconomy.ru/articles/11220>
125. Литвин В. Громадянське суспільство: міфи й реальність // Дзеркало тижня. – 2002. – №3.
126. Литвин В. Політична арена України: Дійові особи та виконавці. – К., 1994.
127. Литвиненко О. В. Спеціальні інформаційні операції та пропагандистські кампанії. – К., 1999.
128. Литовкин В. Преступление генерала Полякова // Известия. – 1991. – 26 января.
129. Лозунько С. День вражды // 2000. – 2006. – №42.
130. Лозунько С. Из Галиции с фашистским приветом // 2000. – 2009. – №12.
131. Лота В. И. За гранью возможного: Военная разведка России на Дальнем Востоке 1918-1945 гг. – М., 2008.
132. Макаренко Г. У «таємної» служби головна ознака – відкритість // Юридичний вісник України. – 2002. – №4.
133. Маринин В. КГБ: структура и функции // В мире спецслужб. – 2004. – №1.
134. Маркузе Г. Одномерный человек. Исследование идеологии Развитого Индустриального Общества. – М., 1994.
135. Маркузе Г. Эрос и цивилизация. Философское учение Фрейда – К., 1995.



136. Медведев Р. А. Никита Хрущев. Отец или отчим советской «оттепели»? – М., 2006.
137. Мирончук В. Д., Храмов В. О. Основы политологии. – К., 2000.
138. Мирошниченко Ю. Бикамерализм по-украински, или какова истинная цель президентских инициатив? (август 2007). [Электронный ресурс] – Режим доступа: mirishnychenko.ru.
139. Млечин Л. М. МИД. Министры иностранных дел. Тайная дипломатия Кремля. – М., 2003.
140. Мосов С., Рублюк О. Формирование и реализация управленческих решений: обоснование базовых принципов и структуры процесса // Персонал. – 2004. – №8.
141. Мостовая Ю. Что такое контрразведка и информационно-аналитическое управление СБУ и так ли они всемогущи, как о них говорят? // Зеркало недели. – 1994. – №6.
142. Мунтиян В. Для Украины стратегически выгодно вступить в ТС // «2000». – 2011. – №15.
143. Население России. Статистика, факты, комментарии, прогнозы // Агентство РиФ [Электронный ресурс] – Режим доступа: [http://www.rf-acn/stat\\_ru](http://www.rf-acn/stat_ru).
144. Нечаев Г. Наемники XXI века: Blackwater, USA [Электронный ресурс] – Режим доступа: <http://www.warandpeace.ru/reports/view/17666/>
145. Никитинский И. Японский шпионаж: исторический экскурс // В мире спецслужб. – 2004. – № 6.
146. Николаенко А., Кулида С. «Большое ухо Америки»: Агентство национальной безопасности США // В мире спецслужб. – 2004. – №7.
147. Никольсон Г. Дипломатия / Пер. с англ. Под ред. А. А. Трояновского. – М., 1941.
148. Окорочков А.В. СССР против США. Психологическая война. – М., 2011.

149. Олсон Дж. М. Десять заповедей контрразведки. Американский «спец» об оперативной работе // В мире спецслужб. – 2004. – №5.
150. Ольшанский Д. В. Политико-психологический словарь. – М., 2002.
151. Ольшанский Д. В. Политический PR. – СПб., 2003.
152. Орчинский С. Президент ошибся // «2000». – 2011. – №14.
153. Основи політичної науки / За ред. Б. Кухти. – Ч. 4. – Львів, 1999.
154. Основы психологических операций в локальных войнах и вооруженных конфликтах XX века [Электронный ресурс] – Режим доступа: [http://www.vrazvedka.ru/main/analytical/lekt-01\\_01.shtml](http://www.vrazvedka.ru/main/analytical/lekt-01_01.shtml).
155. Остапенко П. В. История тайной войны в Средние века. Византия и Западная Европа. – М., 2008.
156. Остапенко П. В. Тайная война в Древнем мире. – Мн., 2004.
157. Островский А. Глупость или измена? Расследование гибели СССР [Электронный ресурс] – Режим доступа: <http://lib.rus.ec/b/335801/read>
158. Очерки истории российской внешней разведки. – Т. 1-6. – М., 1999.
159. Павлов В. Управление «С». Во главе нелегальной разведки. – М., 2006.
160. Панарин И. Н., Панарина Л. Г. Информационная война и мир. – М., 2003.
161. Петров М. Н. Механизмы государственных переворотов: Историко-теоретическое исследование. – М.; Мн., 2005.
162. Піча В. М., Хома Н. М. Політологія. – К.; Львів, 2001.
163. Плэтт В. Информационная работа стратегической разведки. – М., 1958.

164. Плэтт В. Стратегическая разведка. Основные принципы. – М., 1997.
165. Поздняков Э. Внешняя и внутренняя политика. Парадоксы взаимосвязи// Международная жизнь. – 1989. – №10.
166. Пойченко А. М. Політика: теорія і технології діяльності. – К., 1996.
167. Политология / Под ред. М. А. Василика. – М., 1999.
168. Политология. [Электронный ресурс] – Режим доступа: <http://kulturoznanie.ru/politology/struktura-politicheskix-sistem-obshhestva/>
169. Політологія / За ред. А. Колодій. – К., 2000.
170. Політологія / Упоряд. та ред. М. Сазонова. – Харків, 1998.
171. Полмар Н., Аллен Т. Энциклопедия шпионажа. – М., 1999.
172. Попов В. И. Современная дипломатия: теория и практика. Дипломатия – наука и искусство. – М., 2006.
173. Почепцов Г. Г. Информационные войны. – М.; К., 2001.
174. Почепцов Г. Г. Информация и дезинформация // Досье секретных спецслужб. – 2001. – №1.
175. Почепцов Г. Г. Как ведутся тайные войны: Психологические операции в современном мире. – Харьков, 2000.
176. Почепцов Г. Г. Паблик рилейшнз для профессионалов. – К., 2001.
177. Почепцов Г. Г. Психологические войны. – М.; К., 2002.
178. Почепцов Г. Г. Теория коммуникации. – М.; К., 2006.
179. Почепцов Г. Г. Революция.com. Основы протестной инженерии. – М., 2005.

180. Президентський апарат: етапи формування. – К., 2004.
181. Приходько В. Базові засади аналізу політичної ситуації // Політичний менеджмент. – 2006. – №3.
182. Пугачев В. П. Политология. – М., 2001.
183. Путин В. В. Послание Президента Российской Федерации Федеральному Собранию. Москва. Кремль. 12 декабря 2012 года [Электронный ресурс] – Режим доступа: <http://www.kremlin.ru/news/17118>
184. Пыхалов И. В. Спецслужбы США. – М., 2002.
185. Расторгуев С. П. Информационная война. – М., 1999.
186. Расторгуев С. П. Очень краткая лекция по теории информационной войны [Электронный ресурс] – Режим доступа: <http://infwar.ru/article.php?num=1>.
187. Ревенко А. «Мінус двадцять», про які багато хто говорив // Дзеркало тижня. – 2009. – №25.
188. Ричелсон Д. Т. История шпионажа XX века. – М., 2000.
189. Рогалла фон Биберштайн Й. Миф о заговоре. Философы, масоны, евреи, либералы и социалисты в роли заговорщиков. – СПб., 2010.
190. Рогозин Г. Политический сыск или внутренняя разведка // Записки Президенту. – 2004. – №16.
191. Ронин Р. Своя разведка. – Мн., 2002.
192. Роуан Р. Очерки секретной службы. Из истории разведки. – СПб., 1992.
193. Русские герои засекреченных войн / Сост. Н. Н. Городненский. – Мн., 2007.
194. Савельев А. Н. Мятеж номенклатуры. – М., 1995.
195. Савельев А. Н. Как убивали СССР. Кто стал миллиардером. – М., 2012.
196. Сагайдак О. П. Сардачук П. Д. Дипломатичне представництво: організація і форми роботи: Навч. посібник. – К., 2008.

197. Сагайдачный И. Тайная война в Ираке // Зеркало недели. – 2004. – №32.
198. Самофалов В. Глобальный вызов транснациональных корпораций // Зеркало недели. – 2003. – №31.
199. Сатоу Э. Руководство по дипломатической практике. – М., 1961.
200. Саттон Э. Кто управляет Америкой? – М., 2002.
201. Свеченовская И. Секс и советский шпионаж. – СПб., 2002.
202. Семенов Ю. Дилетантизм против науки (размышления об одной рецензии). Ответ на рецензию А. Н. Тарасова «Опять тупик» // Скепсис [Электронный ресурс] – Режим доступа: [http://sceptsis.ru/editorial\\_staff/](http://sceptsis.ru/editorial_staff/)
203. Сенченко М. І. Латентні структури світової політики. – К., 2003.
204. Сенченко Н. И. Теория и практика невидимых войн. – К., 2009.
205. Сидак В. С., Козенюк В. О. Революцию назначить... Экспорт революции в операциях советских спецслужб. – К., 2004.
206. Сич О. Адміністративний ресурс у технологіях тіньової політики України // Визвольний шлях. – 2001. – №11.
207. Скиперских А. В. Тайна как источник власти интеллектуалов (На примере сказок Э. Т. Гофмана) // Общественные науки и современность. – 2010. – №1.
208. Смирнов А. И. Информационная глобализация и Россия: вызовы и возможности. – М., 2005.
209. Смирнов А. Рекорды Горбачева //2000.– 2010. – №9.
210. Соин Д. Латентные структуры и глобализация: социологическая интерпретация // Персонал. – 2004. – №8.

211. Солдатов А., Бороган Н. Новые игры патриотов. Спецслужбы меняют кожу: 1991 – 2004 гг. – М., 2004.
212. Сотников А. В. Антикиллер: Как предупреждать заказные убийства. – Мн., 2006.
213. Старков Б. А. Контрразведка Российской империи 1903-1914. – СПб., 2006.
214. Степаненко В. Федеральная разведывательная служба Германии // В мире спецслужб. – 2004. – №2.
215. Судоплатов П. А. Разные дни тайной войны и дипломатии. 1941 год. – М., 2001.
216. Табачник Д. В. «Утиный суп» по-украински. – Харьков, 2008.
217. Теория политики: Уч. пособие / Авт. – сост. Н. А. Баранов, Г. А. Пикалов. В 3-х ч. СПб., 2003.
218. Терехов А. Петр Симоненко: «Сегодня селянин живет так, как голосовал вчера!» // «2000». – 2011. – №3.
219. Токвиль А. де. Старый порядок и революция. – М., 1997.
220. Токов Е., Касюк А. Психологические операции вооруженных сил США в войнах и конфликтах XX века // Зарубежное военное обозрение. – 1996. – №6.
221. Толочко П. Не третья, а другая сила // «2000». – 2008. – №3.
222. Толубко В. Б. Інформаційна боротьба (концептуальні, теоретичні, технологічні аспекти). – К., 2003.
223. Томас Г. Проблемы внутренней разведки // Америка. – 2003. – 27 окт.
224. Требин М. П. Войны XXI века. – М., 2005.
225. Уривалкін О. М. Таємниці розвідок (діяльність таємних служб на території України). – К., 2007.
226. Уряд упорядкував питання щодо відкритості про свою діяльність. Коментарі Департаменту комунікації // Урядовий портал [Электронный ресурс] –

- Режим доступа: [http://www.kmu.gov.ua/control/uk/publish/article?art\\_id=41146450&cat\\_id=103615](http://www.kmu.gov.ua/control/uk/publish/article?art_id=41146450&cat_id=103615).
227. Федько В. Ф. Философия специальных служб. – К., 2006.
  228. Филби К. Моя тайная война. Воспоминания советского разведчика. – М., 1982.
  229. Фромм Э. Бегство от свободы. – М., 1995.
  230. Фромм Э. Здоровое общество. Догмат о Христе. – М., 2005.
  231. Фюре Ф. Минуте однієї ілюзії. Нарис про комуністичну ідею у ХХ столітті. – К., 2007.
  232. Хеймонт И. Тактическая разведка в современной войне. – М., 1963.
  233. Хентшел Ф. Частные военные корпорации: наемники как новая латентная сила дестабилизации безопасности // Персонал. – 2004. – №7.
  234. Хлебников П. Крестный отец Кремля Борис Березовский, или история разграбления России. – М., 2001.
  235. Хлобустов О. Госбезопасность от Александра I до Путина. – М., 2005.
  236. Хозиков В. И. Информационное оружие. – СПб., 2003.
  237. Холод В. В. Лекції з політології. – Суми, 2001.
  238. Цуладзе А. М. Политические манипуляции, или покорение толпы. – М., 1999.
  239. Черняк Е. Б. Времен минувших заговоры. – М., 1994.
  240. Черняк Е. Б. Интриги старины глубокой. История закулисных тайн власти. – М., 2003.
  241. Черняк Е. Б. Пять столетий тайной войны: Из истории секретной дипломатии и разведки. – М., 1985.
  242. Черняк Е. Б. Секретная дипломатия Великобритании. Из истории тайной войны. – М., 1975.

243. Шаваев А. Г., Лекарев С. В. Разведка и контрразведка. – М., 2003.
244. Шарп Дж. От диктатуры к демократии. – М., 2005.
245. Шатун В. Т. Основы менеджменту: Навч. пос. – Миколаїв, 2006.
246. Шевякин А. П. Разгром советской державы. От «оттепели» до «перестройки». – М., 2004.
247. Шектар Д., Дерябин П. Шпион, который спас мир. – М., 1993.
248. Шелленберг В. Лабиринт. – М., 1991.
249. Шепелев М. А. Теорія міжнародних відносин: Підручник / Передм. Д. В. Табачника. – К., 2004.
250. Шерковин Ю. А., Назаретян А. П. Слухи как социальное явление и как орудие психологической войны [Электронный ресурс] – Режим доступа: <http://psyfactor.org/lib/rumours.htm>.
251. Широкоград А. Б. Русско-японские войны 1904–1945 гг. – М., 2003.
252. Шкаровский М. В. Русская Православная Церковь при Сталине и Хрущеве. – М., 2005.
253. Шульга Н. Кризис как угроза общественной безопасности // Кризис в Украине: зоны поражения. Взгляд социологов [Электронный ресурс] – Режим доступа: [www/i-soc.kiev.ua/institute/SSUPERugroza.pdf](http://www/i-soc.kiev.ua/institute/SSUPERugroza.pdf)
254. Эндрю К., Гордиевский О. КГБ – история внешнеполитических операций от Ленина до Горбачева. – М., 1992.
255. Энтин Дж. Теории заговоров и конспиративистский менталитет // Новая и новейшая история. – 2000. – №1 [Электронный ресурс] – Режим доступа: <http://vivovoco.rsl.ru/VV/PAPERS/ECCE/CONSP.HTM>
256. Энциклопедия военной разведки России / Авт.-сост. А. И. Колпакиди. – М., 2004.



- 
257. Энциклопедия секретных служб России / Авт.-сост. А. И. Колпакиди. – М., 2003.
  258. Энциклопедия спецслужб / Авт.-сост. К. Дегтярев. – М., 2008.
  259. Эпперсон Р. Невидимая рука. Введение во взгляд на историю как на заговор. – К., 2003.
  260. Яковлев Н. Н. ЦРУ против СССР. – М., 1983.
  261. Almond G. Public Opinion and the Development of Space Technology // Public Opinion Quarterly. – 1960. – Vol. 24. – Issue 4. – P. 553–572.
  262. Bentley A. F. The Process of Government: A Study of Social Pressures. – Chicago, 1908.
  263. Blondel J. Then and Now: Comparative Politics // Political Studies. – 1999. – Vol.47. – №1.
  264. Bradley R. N. Latent impulse in history and politics. – London, 1911.
  265. Bruce J. (Bryce J. Bryce) . Modern Democracies, 1921.
  266. Hudson V. M., Schrod P. A., Whitmer R. D. Discrete Sequence Rule Models as a Social Science Methodology: An Exploratory Analysis of Foreign Police Rule Enactment within Palestinian-Israeli Event Date // Foreign Policy Analysis. – 2008, Vol. 4. – №2. – P. 105–126.
  267. Hagenars J. A., McCutcheon A. L. Applied Latent Class Analysis. – Cambridge, 2002.
  268. Henkel R. Was treib der Spion? – Berlin, 2001.
  269. Lazarsfeld P. The logical and mathematical foundation of latent structure analysis // Stouffer S.A. [a. o.], Measurement and prediction. – Prenceton, 1950; Ibid. A conceptual introduction to latent structure analysis // Mathematical thinking in the social science: Prenceton, 1954 et el.
  270. Munro W. B. The Invisible Government. – N.Y., 1928.
  271. Scott P. D. The War Conspiracy. – Indianapolis, Ind., 1972; Crime and Cover-Up: The CIA, the Mafia, and

- the Dallas-Watergate Connection. – Berkeley, CA, 1977; Deep Politics and the Death of JFK. – Berkeley, CA, 1993, 1996 et el.
272. Southworth S. A., Tanner S. U.S. Special Forces. – N. Y., 2002.
273. Stouffer S. Measurement and prediction: Prenceton, 1950; Ibid. Communism, conformity and civil liberties. – Gloucester, 1963.
274. Whitman D. A Haiti Chronicle. The Undoing of a Latent Democracy, 1999–2001. – Victoria, BC, Canada, 2005.
275. [www.agentura.ru](http://www.agentura.ru) – российский интернет-ресурс, посвященный проблемам спецслужб, разведки и борьбы с терроризмом, основан в 2000 году.
276. [www.Razvedchicam.ru](http://www.Razvedchicam.ru) – российский интернет-ресурс, посвященный вопросам разведывательной и контрразведывательной деятельности, обзору литературы и новостям спецслужб.



## Уважаемые читатели!

Издательство «Спутник+»  
предлагает:

- 📖 **ИЗДАНИЕ И ПЕЧАТЬ МОНОГРАФИЙ, КНИГ** любыми тиражами (от 50 экз.).
    - ✓ Срок - от 3-х дней в полноцветной и простой обложке или твердом переплете.
    - ✓ Присвоение ISBN, рассылка по библиотекам и регистрация в Книжной палате.
    - ✓ Оказываем помощь в реализации книжной продукции.
  - 📖 **ПУБЛИКАЦИЯ НАУЧНЫХ СТАТЕЙ** для защиты диссертаций в журналах по гуманитарным, естественным и техническим наукам.
    - ✓ Журнал «Естественные и технические науки» входит в перечень ВАК.
  - 📖 **ПРОВЕДЕНИЕ МЕЖДУНАРОДНЫХ НАУЧНО-ПРАКТИЧЕСКИХ ЗАОЧНЫХ КОНФЕРЕНЦИЙ** по всем научным направлениям для аспирантов, соискателей, докторантов и научных работников.
  - 📖 **ПУБЛИКАЦИЯ СТИХОВ И ПРОЗЫ** в журналах «Российская литература» и «Литературный альманах «Спутник».
- + Набор, верстка, корректура и редакция текстов.  
+ Печать авторефератов, переплет диссертаций (от 1 часа).
- Переплетные работы, тиснение, полноцветная цифровая печать.

*Наш адрес: Москва, 109428, Рязанский проспект, д. 8А*  
*тел. (495) 730-47-74, 778-45-60, 730-48-71 с 9 до 18 (обед с 14 до 15)*  
**<http://www.sputnikplus.ru> e-mail: [sputnikplus2000@mail.ru](mailto:sputnikplus2000@mail.ru)**

Курилло Вадим Евгеньевич

# ЛАТЕНТНАЯ ПОЛИТИКА ПОЛИТИЧЕСКАЯ ЛАТЕНТОЛОГИЯ

*Учебное пособие*

Издательство «Спутник +»

109428, Москва, Рязанский проспект, д. 8а

Тел.: (495) 730-47-74, 778-45-60 (с 9.00 до 18.00)

Подписано в печать 29.05.13. Формат 60×90/16.

Бумага офсетная. Усл. печ. л. 45,25. Тираж 500 экз.